

Einbauanleitung

Citroen C5 / Peugeot 407

Benzin und Diesel
ab Modell 2008
Linkslenker
Klimaautomatik
Schaltgetriebe



ACHTUNG!

Warnung vor Gefahr:

Das unsachgemäße Einbauen oder Reparieren von Webasto Heizsystemen kann Feuer verursachen oder zum Austritt von tödlichem Kohlenmonoxid führen. Dadurch können schwere oder tödliche Verletzungen hervorgerufen werden.

Für den Einbau und die Reparatur von Webasto Heiz- und Kühlsystemen bedarf es eines speziellen Firmentrainings, technischer Dokumentation, Spezialwerkzeuge und eine Spezialausrüstung.

Versuchen Sie NIEMALS, Webasto Heiz- oder Kühlsysteme einzubauen oder zu reparieren, wenn Sie das Firmentraining nicht erfolgreich abgeschlossen und dabei die notwendigen technischen Fähigkeiten erworben haben und die für einen sachgerechten Einbau und Reparatur nötigen technischen Dokumentationen, Werkzeuge und Ausrüstungen nicht zur Verfügung stehen.

Befolgen Sie IMMER alle Webasto Einbau- und Reparaturanleitungen, und beachten Sie alle Warnhinweise.

Webasto übernimmt keine Haftung für Mängel und Schäden, die auf einen Einbau durch ungeschultes Personal zurückzuführen sind.

Inhaltsverzeichnis

Gültigkeit	2	Option Vorwahuhr	10
Heizgerät / Einbaukit	3	Option Telestart	11
Vorwort	3	Einbauort vorbereiten	12
Allgemeine Hinweise	3	Heizgerät einbauen	12
Spezialwerkzeug	3	Wasser Benzin und 1,6l Diesel	13
Erläuterungen zum Dokument	4	Wasser 2,0l Diesel	18
Vorarbeiten	5	Wasser 2,2l Diesel	22
Einbauort Heizgerät	5	Brennstoff	26
Elektrik vorbereiten	6	Abschließende Arbeiten	30
Elektrik	7	Schablone Tankentnehmer Benzin	31
Gebläseansteuerung	8	Schablone Tankentnehmer Diesel	32

Gültigkeit

Hersteller	Handelsbezeichnung	Typ	EG-BE-Nr. / ABE
Citroen	C5	R....	e1 * 2001 / 116 * 0347 *...
Citroen	C5	R....	e1 * 2001 / 116 * 0360 *...

Hersteller	Handelsbezeichnung	Typ	EG-BE-Nr. / ABE
Peugeot	407	R....	e2 * 2001 / 116 * 0292 *...
Peugeot	407	R....	e2 * 2001 / 116 * 0296 *...
Peugeot	407 Coupé	R....	e2 * 2001 / 116 * 0328 *...
Peugeot	407	R....	e2 * 2001 / 116 * 0346 *...
Peugeot	407	R....	e2 * 2001 / 116 * 0369 *...

Motortyp	Motorart	Leistung in kW	Hubraum in cm ³
6FY	Benzin	92	1749
RFJ	Benzin	103	1997
9HZ	Diesel	80	1560
RHR	Diesel	100	1997
RHF	Diesel	103	1997
4HT	Diesel	125	2179

Fahrzeug- und Motortypen, Ausstattungsvarianten sowie Länderspezifikationen, die nicht in dieser Einbauanleitung aufgeführt sind, wurden nicht geprüft. Ein Einbau nach dieser Einbauanleitung kann aber möglich sein.

Heizgerät / Einbaukit

Menge	Bezeichnung	Bestell-Nr.:
1	Lieferumfang Citroen C5 / Peugeot 407 Benzin Schaltgetriebe	1313938A
1	Lieferumfang Citroen C5 / Peugeot 407 Diesel Schaltgetriebe	1313881A

Optionales Bedienelement wahlweise:

Menge	Bezeichnung	Bestell-Nr.:
1	Vorwahluhr	siehe Preisliste
1	Telestart T91	siehe Preisliste
1	Telestart T100 HTM	siehe Preisliste

Vorwort

Diese Einbauanleitung gilt für die Fahrzeuge Citroen C5 / Peugeot 407 Benzin und Diesel - Gültigkeit siehe Seite 2 - ab Modelljahr 2008 und später, wenn technische Änderungen am Fahrzeug den Einbau nicht beeinflussen, unter Ausschluss jeglicher Haftungsansprüche. Je nach Version und Ausstattung des Fahrzeuges können beim Einbau Änderungen gegenüber dieser „Einbauanleitung“ notwendig werden.

In jedem Fall sind jedoch die Vorschriften der „Einbauanweisung“ und „Bedienungs- und Wartungsanweisung“ der *Thermo Top V* zu befolgen.

Die entsprechenden Regeln der Technik sowie eventuelle Angaben des Fahrzeugherstellers sind beim Einbau einzuhalten.

Allgemeine Hinweise

Der Einbau erfolgt gemäß den allgemein üblichen Regeln der Technik. Wenn nicht anders beschrieben, erfolgt die Befestigung von Schläuchen, Leitungen und Kabelbäumen mit Kabelbindern an fahrzeugeigenen Leitungen und Kabelbäumen.

Scharfe Kanten sind mit Scheuerschutz (aufgeschnittener Kraftstoffschlauch) zu versehen!

Blanke Karosseriestellen, wie z.B Bohrungen, sind mit Korrosionsschutzwachs (Tectyl 100K, Bestell-Nr. 111329) einzusprühen.

Spezialwerkzeug

- Drehmomentschlüssel für 2,0 - 10 Nm
- Abklemmzangen
- Einnietmutterzange

Erläuterungen zum Dokument

Um Ihnen einen schnellen Überblick über die einzelnen Arbeitsschritte zu geben, finden Sie eine Kennzeichnung an der Außenkante oben rechts auf der jeweiligen Seite.

Mechanik

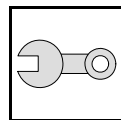

Elektrik

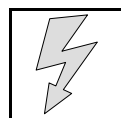

Wasser

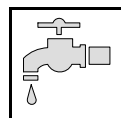

Brennstoff

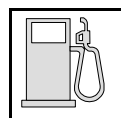

Abgas

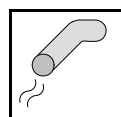

Brennluft

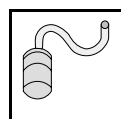

Auf Besonderheiten wird durch folgende Symbole hingewiesen:



besondere Gefahr von Verletzungen oder tödlichen Unfällen



besondere Gefahr der Beschädigung von Bauteilen



besondere Brand- und Explosionsgefahr



Verweis auf allgemeine Einbauanweisung der Webasto Komponente bzw. auf fahrzeugspezifische Unterlagen des Herstellers



Hinweis auf eine technische Besonderheit

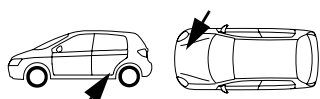

Der Pfeil im Fahrzeugpiktogramm zeigt die Position am Fahrzeug und die Blickrichtung

Alle Massangaben in mm!

Anzugsdrehmoment von Schlauchschellen = 2,0 + 0,5 Nm!

Anzugsdrehmoment von Ejotschrauben, Ejotstehbolzen = 10 Nm!

Vorarbeiten

ACHTUNG!

- Tankdeckel öffnen, Tank belüften
- Tankdeckel wieder schließen
- Batterie abklemmen!
- Druck im Kühlsystem ablassen!
- Fabriknummer vom Typschild Original auf das Typschild Duplikat übertragen
- Die nicht zutreffende Jahreszahl auf dem Duplikatschild entfernen
- Duplikatschild (Typschild) an geeigneter Stelle sichtbar anbringen
- Batterie komplett mit Träger ausbauen
- Luftfilter komplett mit Ansaugschlauch ausbauen
- Radhausverkleidung links ausbauen
- Vorderrad links abbauen
- Unterfahrschutz vorn links ausbauen
- Unterfahrschutz hinten rechts ausbauen
- Fondsitz rechts umklappen
- Serviceklappe Tankarmatur rechts öffnen
- Seitliche Armaturenbrettverkleidung Fahrerseite ausbauen (nur bei Telestart)
- Fußraumverkleidung Fahrerseite ausbauen
- Ablagefach Fahrerseite ausbauen

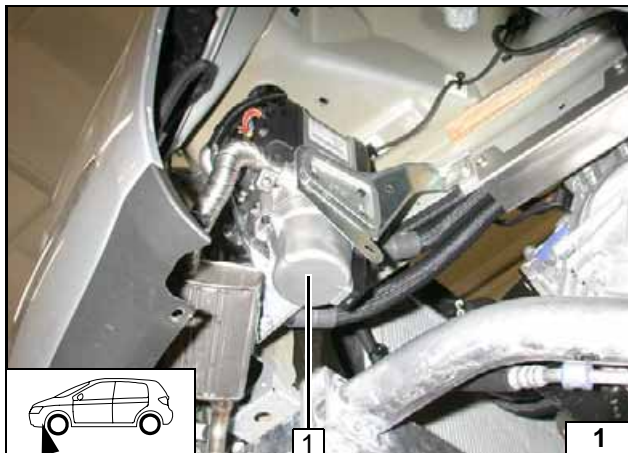

Einbauort Heizgerät

1 Heizgerät

Einbauort

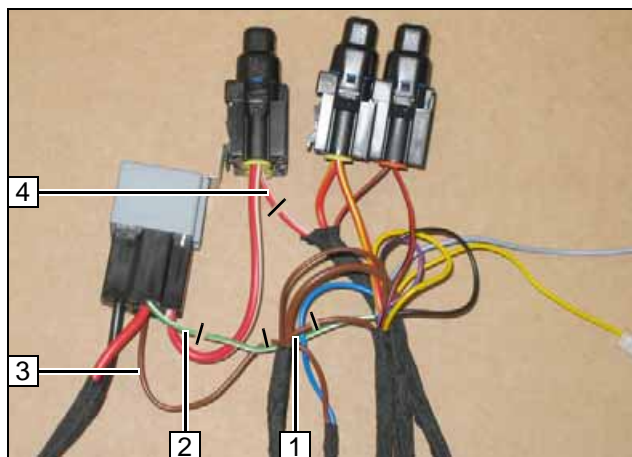

Elektrik vorbereiten

- 1 Ltg. br (0,75mm²) aus Kabelbaum Bedienelemente am Masseknotenpunkt trennen
- 2 Ltg. (gn/ws 0,5mm²) K3/86 trennen
- 3 Ltg. br (0,5mm²) K3/85 trennen
- 4 Ltg. rt/ws (4mm²) F3 trennen

Sicherung F3 und K3-Relais abschneiden

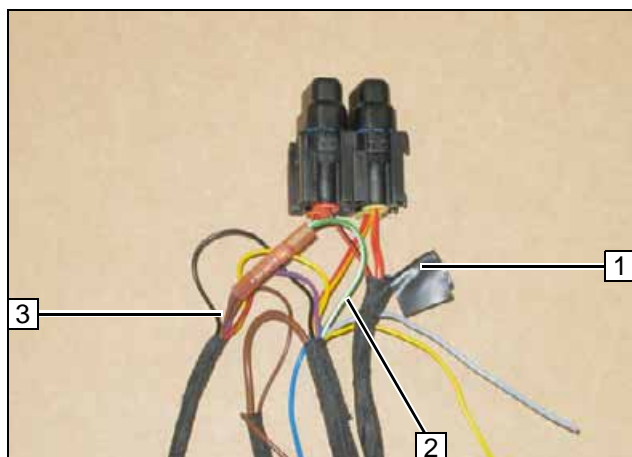

- 1 Ltg. rt/ws (4mm²) isolieren und wegbinden
- 2 Ltg. gn/ws (0,5mm²) 8-poliger Stecker Heizgerät Pin 8
- 3 Ltg. br (0,75mm²) Kabelbaum Bedienelemente

Ltg. br und gn/ws verbinden



Abbildung zeigt Citroen C5!
Plusleitung an Pluspol 1 und Masseleitung an fzg.eigenen Massestützpunkt 2 anschliessen!



Plus- und Masseanschluss

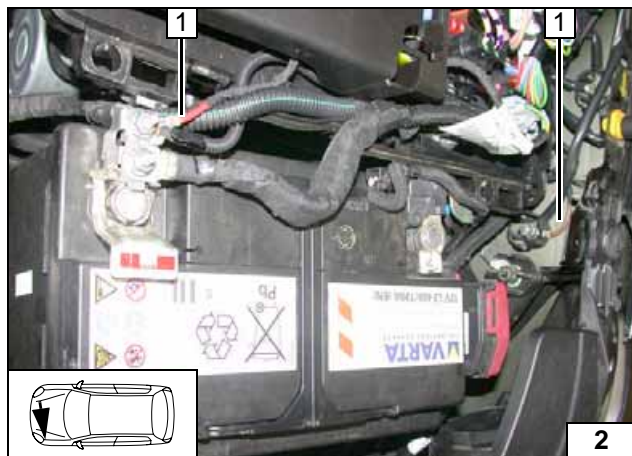

Elektrik

Sicherungshalter

- 1 Sicherungen aufgesteckt
- 2 Fzg.eigene Schraube, Bundmutter M6
- 3 Schraube M5x16, Halteplatte Sicherungshalter, Karosseriescheibe, Bundmutter
- 4 Winkel

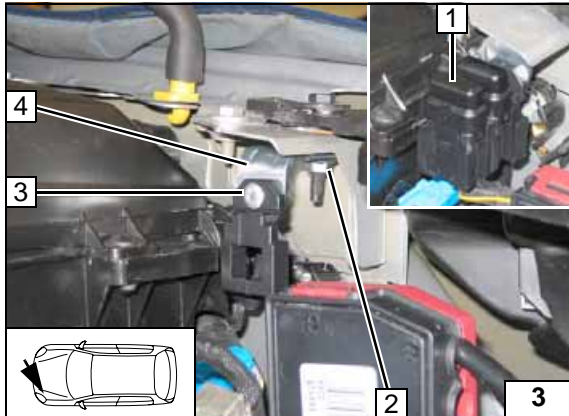

Sicherungshalter Peugeot 407

- 1 Fzg.eigene Schraube
- 2 Winkel
- 3 Fzg.eigener Massestützpunkt, Masseleitung
- 4 Schraube M5x16, Karosseriescheibe, Halteplatte Sicherungshalter, Bundmutter

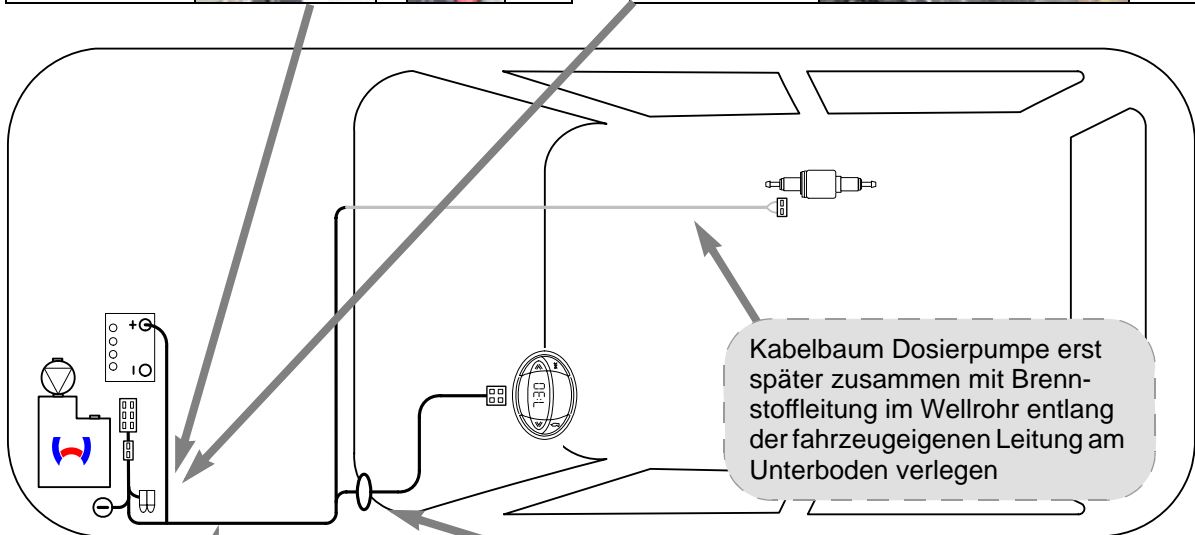
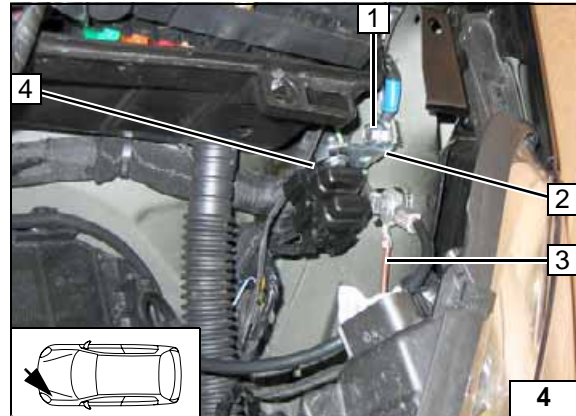

**Schema
Kabel-
baumverle-
gung**

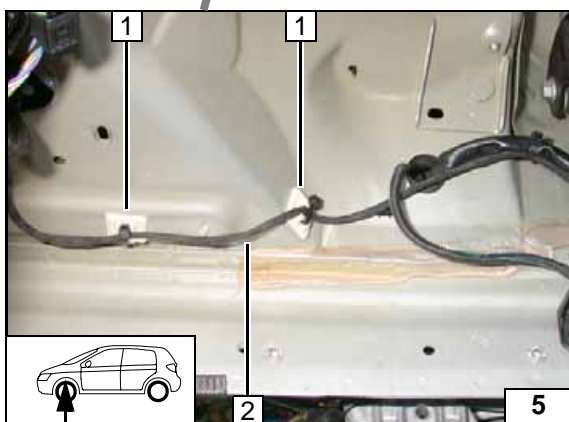

Kabelbaumverlegung

Kabelbaum Vorwahuhr 2 mit Klebesockel 1 und Kabelbinder [gesamt je 4x] im Radhaus befestigen. Vorher Klebestellen entfetten!

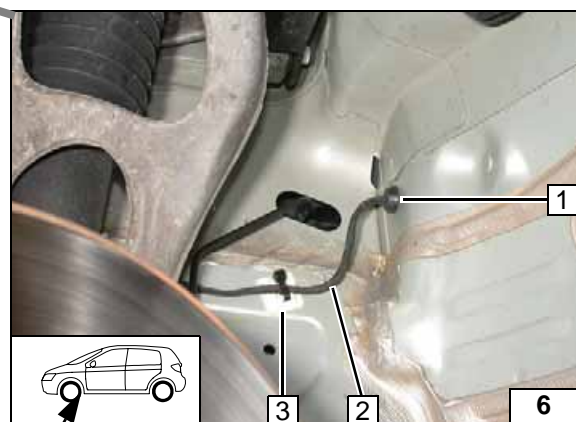

Kabelbaumdurchführung Innenraum

- 1 Vorhandene Gummitülle aufbohren
- 2 Kabelbaum Vorwahuhr
- 3 Klebesockel, Kabelbinder



Gebälseansteuerung

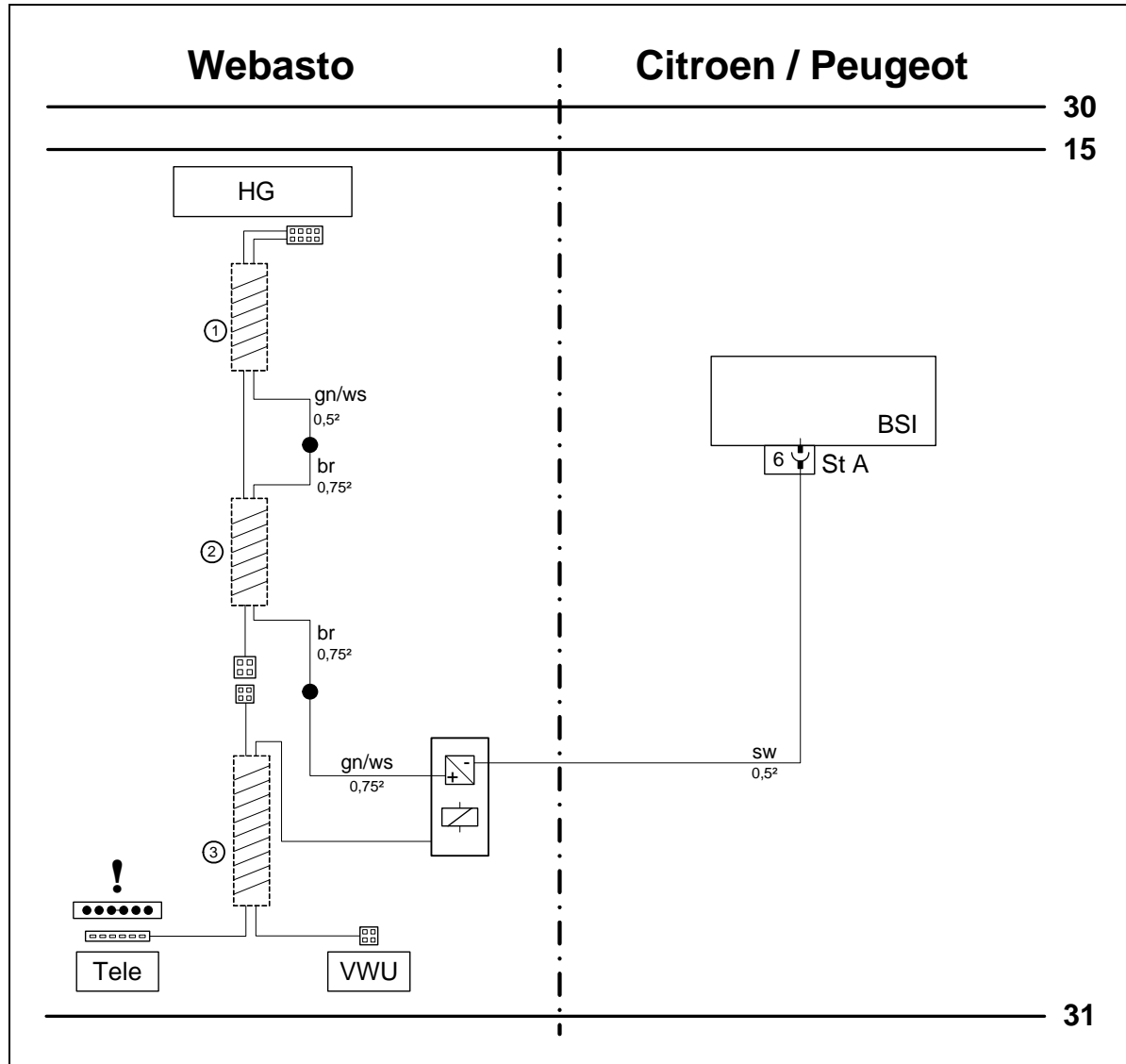

Schaltplan

Bauteile Webasto		Bauteile Fahrzeug		Farben und Symbole	
HG	Heizgerät TT-C/E	BSI	Zentralelektrik Innenraum	gn	grün
X1	6-poliger Stecker HG	St A	20-poliger Stecker BSI	ws	weiß
X2	2-poliger Stecker HG			sw	schwarz
①	Kabelbaum Heizgerät			br	braun
②	Kabelbaum Bedienelemente				
③	Adapterkabelbaum				
VWU	Vorwähluhr			!	Bei Verwendung Telestart Brücke entfernen!
Tele	Telestart				Kabel- und Steckerfarben können variieren!

Legende

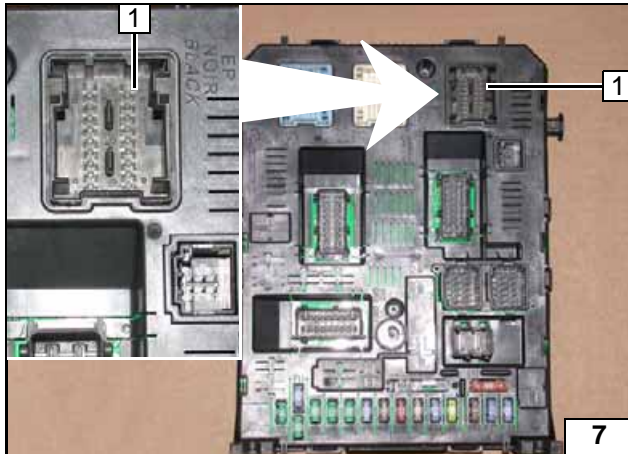

Ansicht BSI.

1 Steckplatz 2-teiliger Stecker 40-polig



**BSI lösen
und nach
unten ver-
legen**



Abbildung zeigt Citroen C5!
Verriegelung 1 eindrücken und Bügel 2 her-
unterklappen.

3 2-teiliger Stecker



**Stecker
vom BSI
abziehen
und de-
montieren**

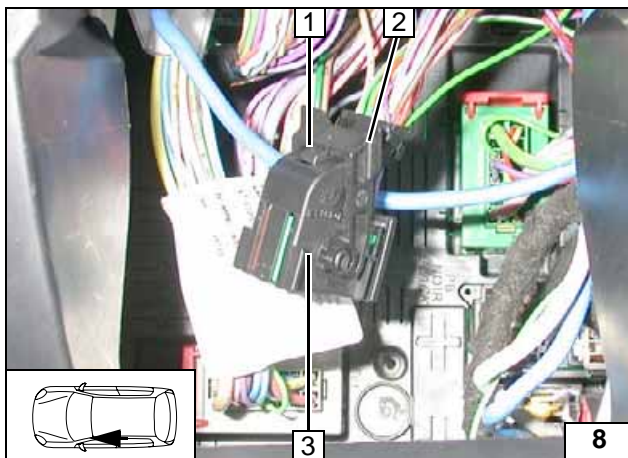

Abbildung zeigt Citroen C5!
Verbindungen gemäß Schaltplan herstellen.

- 1 Kabelbaum Bedienelemente
- 2 Ltg. br (0,75mm²) aus Kabelbaum Bedie-
nelemente herausgelöst
- 3 Ltg. gn/ws Adapterkabelbaum
- 4 Ltg. sw 20-poliger Stecker BSI PIN6
- 5 Ltg. ge in freien Steckplatz vom Stecker
Kabelbaum Bedienelement einstecken



**Anschluss
Adapterka-
belbaum**

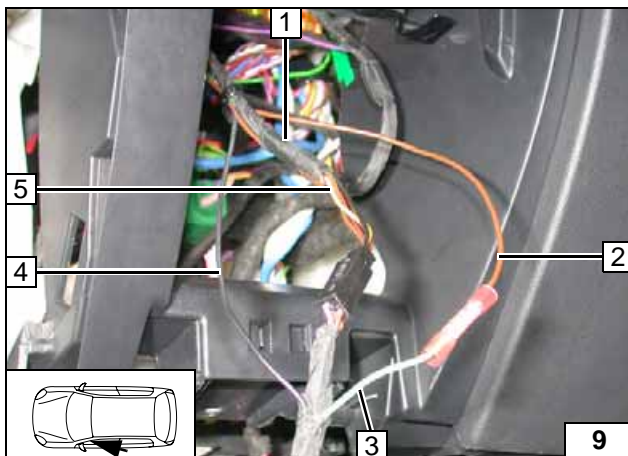

Abbildung zeigt Citroen C5!
Anschluss am 20-poligen Stecker 2 vom BSI
(Steckerfarbe kann variieren)!
Microtimer von Ltg. sw 1 in PIN 6 einsetzen.
Verbindungen gemäß Schaltplan herstellen.



**Anschluss
BSI**

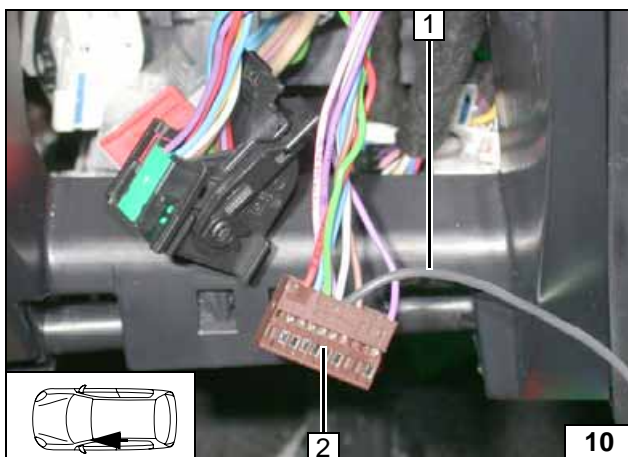
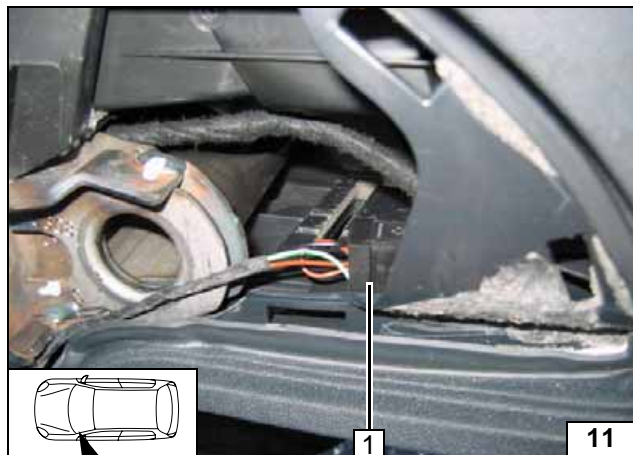

Citroen C5

Relais mit Sockel 1 mit doppelseitigem Klebeband befestigen!

Relais montieren

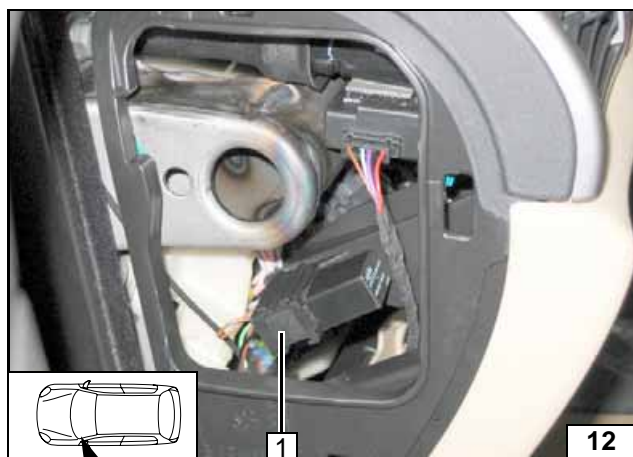

Peugeot 407

Relais mit Sockel 1 mit doppelseitigem Klebeband befestigen!

Relais montieren



Option Vorwähluhr

Citroen C5

1 Vorwähluhr

Vorwähluhr montieren



Peugeot 407

1 Vorwähluhr

Vorwähluhr montieren

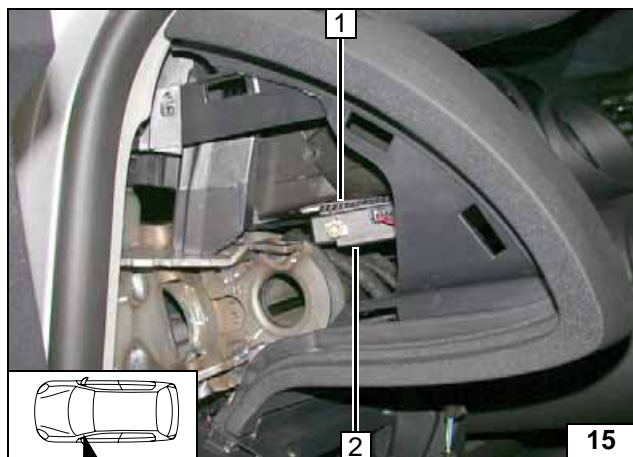

Option Telestart

Citroen C5

Steckbrücke abziehen!
Stecker (6-polig) vom Adapterkabelbaum am Empfänger 2 aufstecken!

- 1 Doppelseitiges Klebeband

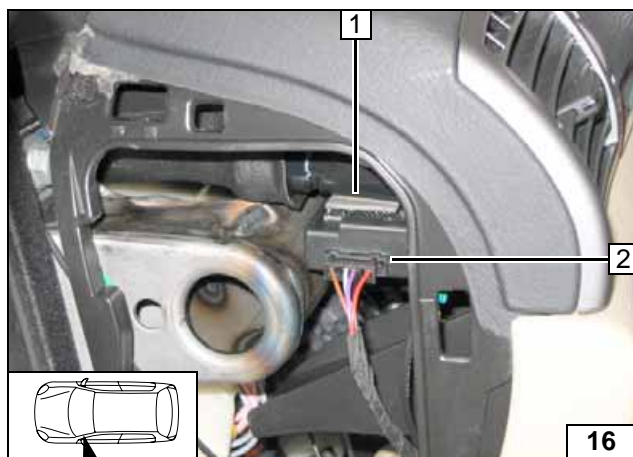

Peugeot 407

Steckbrücke abziehen!
Stecker (6-polig) vom Adapterkabelbaum am Empfänger 2 aufstecken!

- 1 Doppelseitiges Klebeband

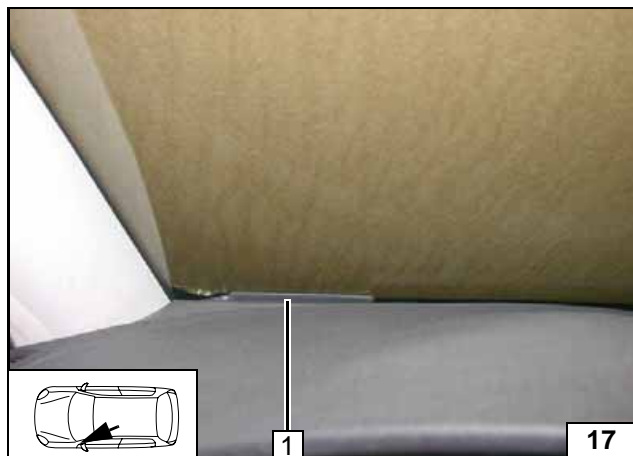

Alle Fahrzeuge

- 1 Antenne



Empfänger montieren



Empfänger montieren

Antenne montieren

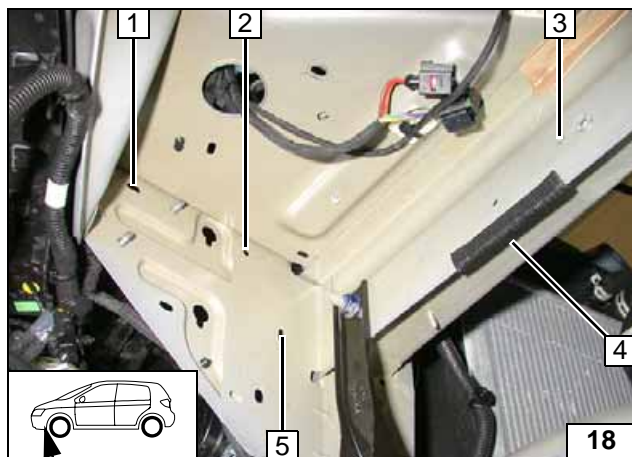
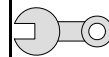

Einbauort vorbereiten

Stecker von Position 2 (wenn vorhanden) nach Position 5 versetzen!

- 1 Befestigungspunkte für Heizgerät (vorhandene Bohrungen)
- 2 Befestigungspunkte für Heizgerät (vorhandene Bohrungen)
- 3 Befestigungspunkt für Heizgerät (vorhandene Gewindebohrung)
- 4 Kantenschutz 100

Lochbild übertragen

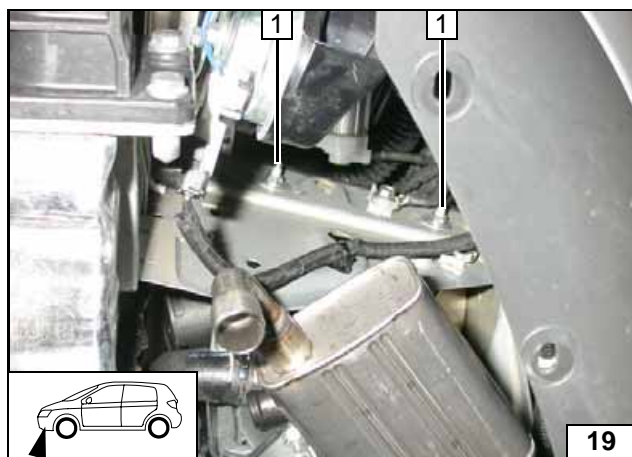

Heizgerät einbauen

Stehbolzen vom Halter in vorhandene Bohrungen einsetzen!

- 1 Karosseriescheibe, Bundmutter [je 2x], Stehbolzen

Heizgerät montieren

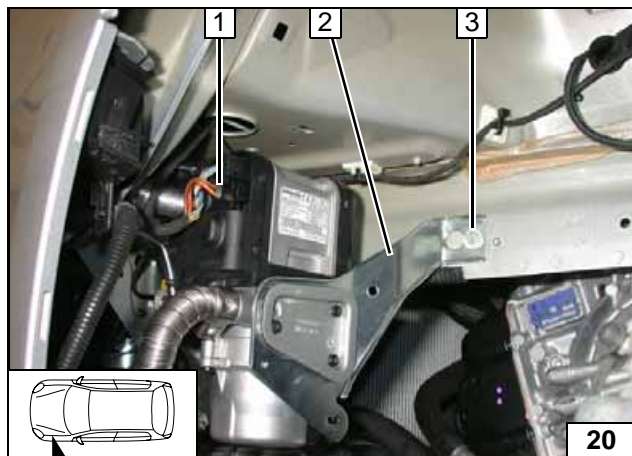

- 1 Kabelbaum Heizgerät aufstecken
- 2 Halter Heizgerät
- 3 Schraube M6x20, Federring, Karosseriescheibe, Gewindebohrung

Halter montieren



Wasser Benzin und 1,6l Diesel

ACHTUNG!

Auslaufendes Kühlmittel ist mit geeignetem Behälter aufzufangen! Wasserschläuche knickfrei verlegen! Wenn nicht anders beschrieben, erfolgt die Befestigung mit Kabelbindern! Schellen so positionieren, dass kein anderer Schlauch beschädigt werden kann! Bei der Montage der Wasserschläuche ist das Heizgerät mit Kühlmittel zu befüllen!

Die Einbindung erfolgt „Inline“ gemäß nachfolgendem Schema:

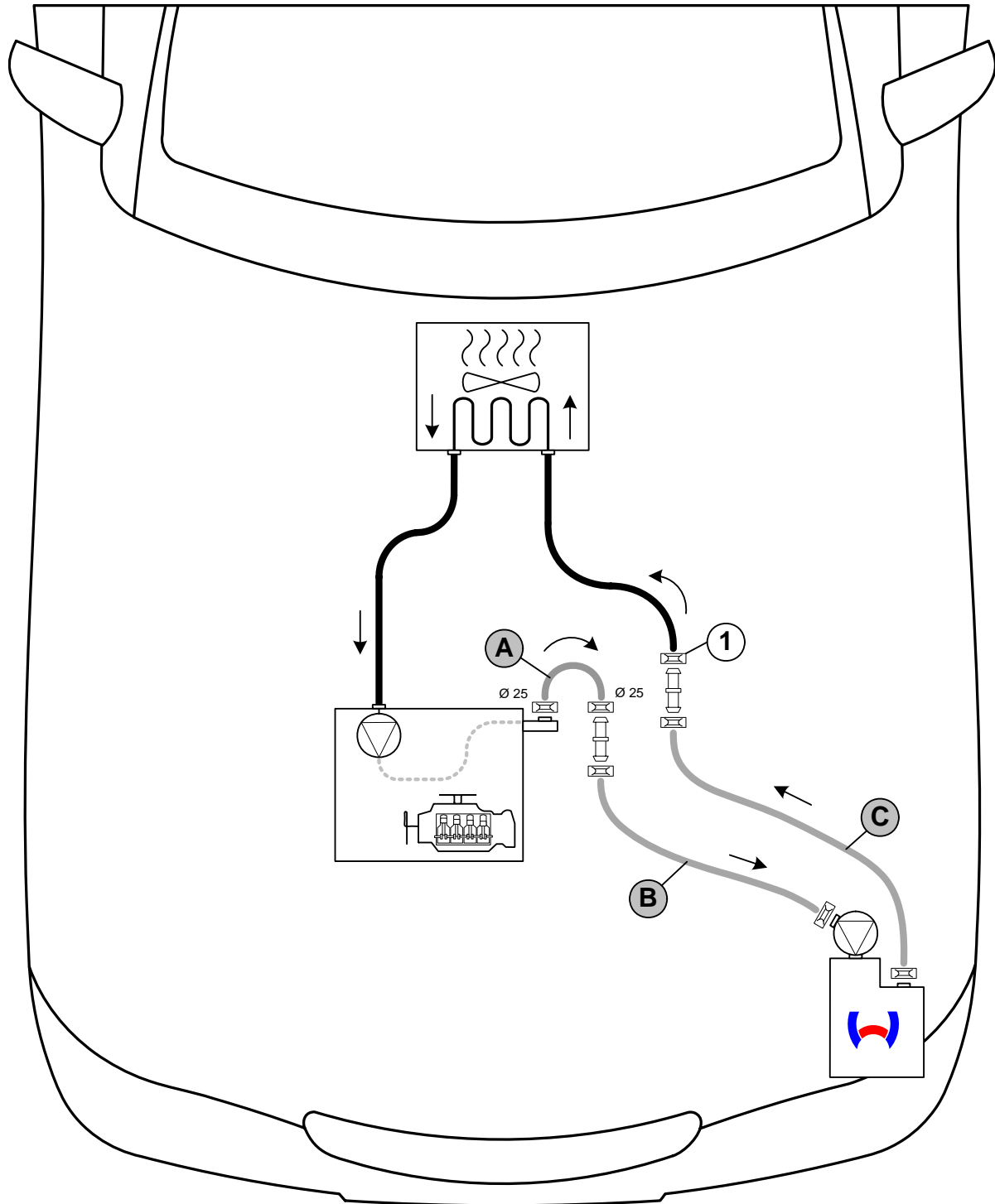

Schema Wasserverlegung

1 = Fzg.eigene Federbandschelle ! Nicht bezeichnete Federbandschellen = Ø 27!
 Nicht bezeichnete Verbindungsrohre = Ø 18x20!



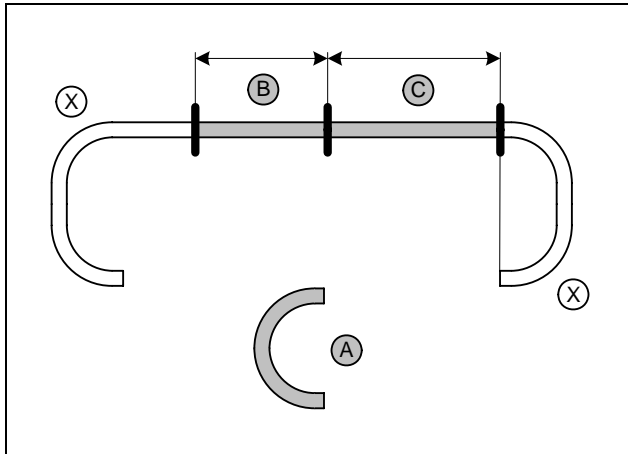

Benzin

b = 780
c = 630

1,6l Diesel

b = 650
c = 470

Schlauch A = 180°-Bogen
Abschnitt X entsorgen

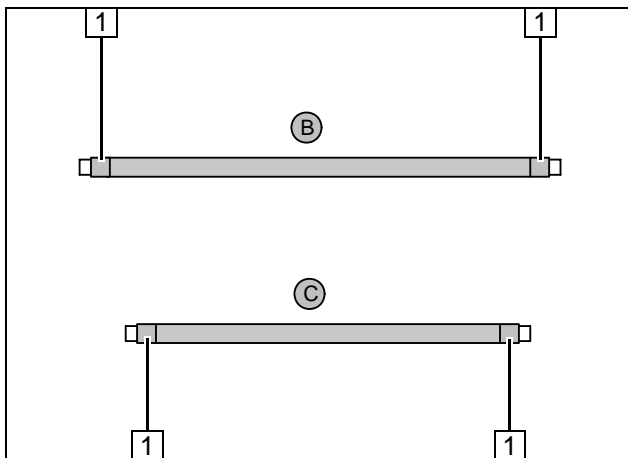

Flechtschutzschläuche auf Schlauch B und C aufschieben und ablängen. Schrumpfschlauch zuschneiden.



1 Schrumpfschlauch, Länge 25 [4x]

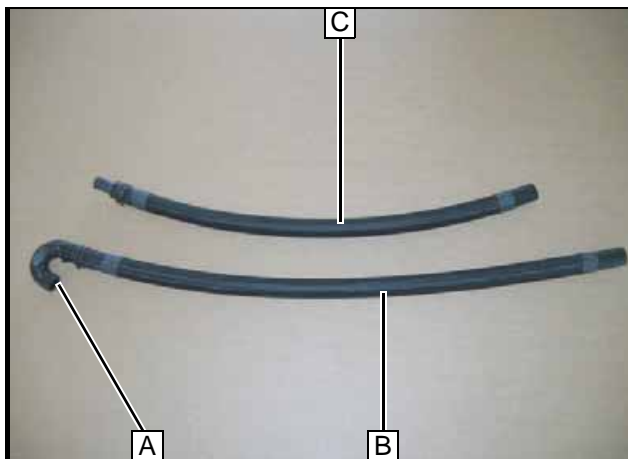

Wasser-
schläuche
ablängen

Wasser-
schläuche
vorberei-
ten

Wasser-
schläuche
vormontie-
ren

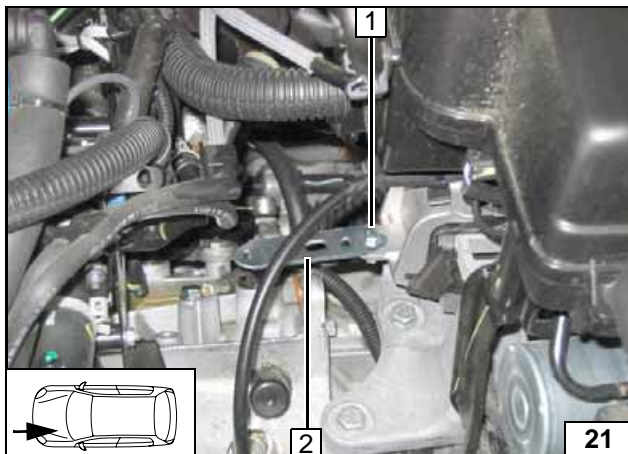

Benzin

1 Schraube M6x20, Motorlager, Bundmutter M6
2 Lochband



Lochband
montieren

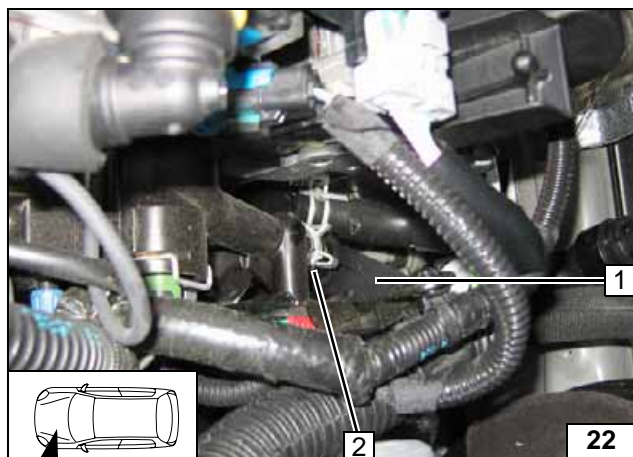

Schlauch 1 vom Motorausgang demontieren.
Federbandschelle 2 wird wieder benötigt!



Trennstelle

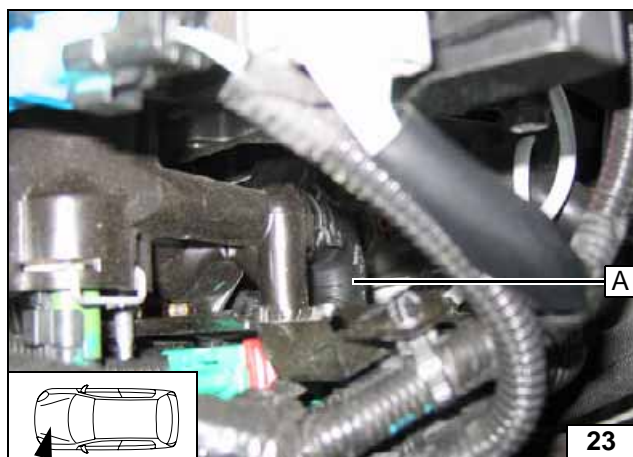

Anschluss
Motorausgang

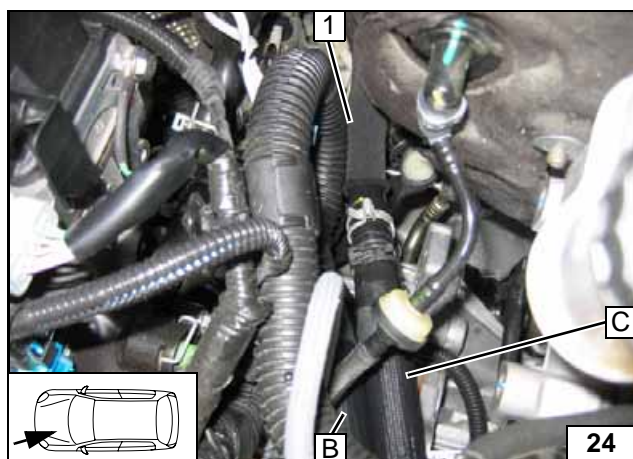

1 Schlauch Wärmetauschereingang

Anschluss
Wärmetauschereingang

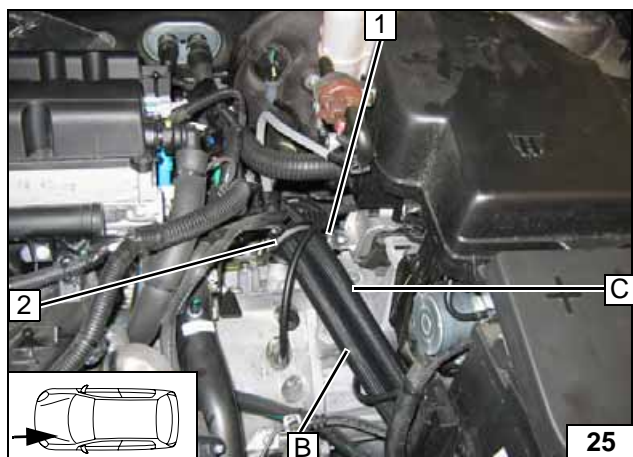

1 Schraube M6x20, Bundmutter M6
2 Gummierte Rohrschelle Ø 48

Verlegung
Motorraum

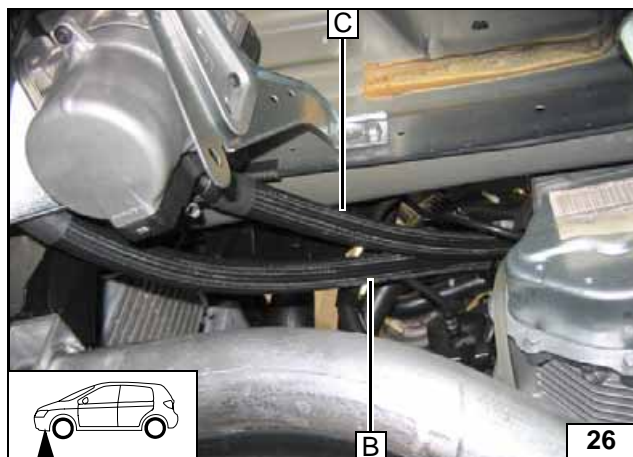

Verlegung
Motorraum

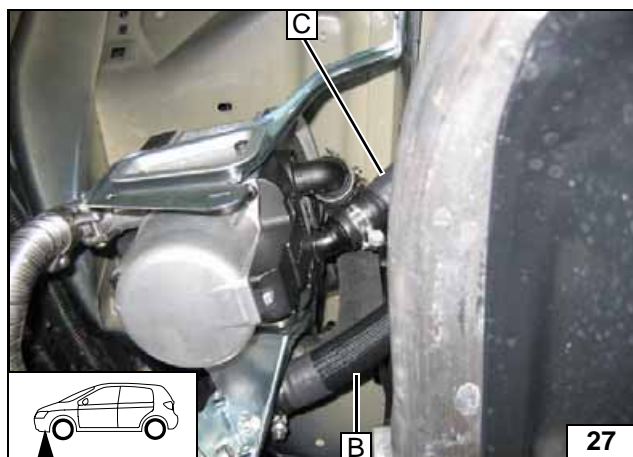

Auf ausreichenden Abstand zu benachbarten Bauteilen achten!



Anschluss
Heizgerät

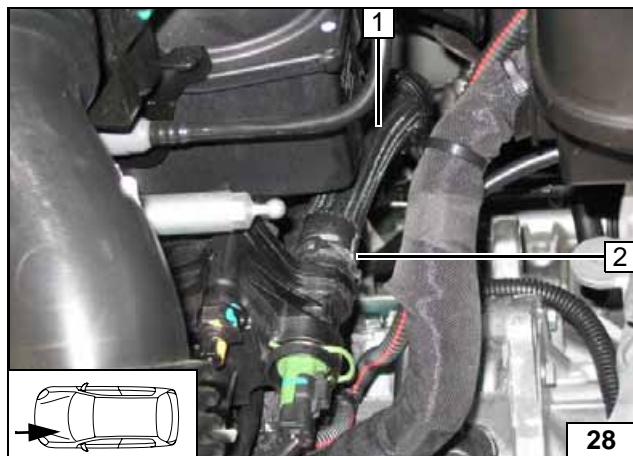

1,6l Diesel

Schlauch 1 vom Motorausgang demontieren.
Federbandschelle 2 wird wieder benötigt!



Trennstelle

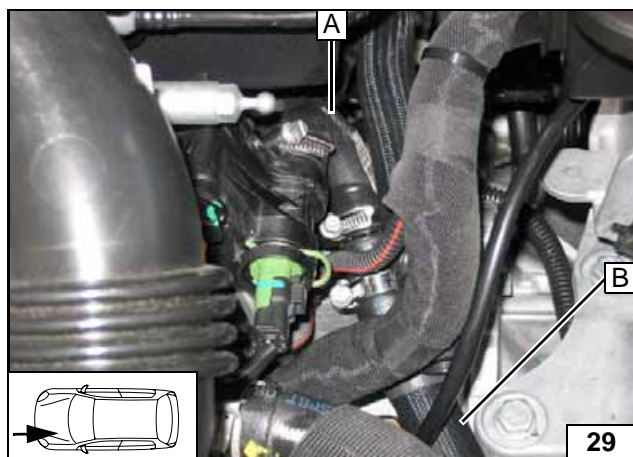

Anschluss
Motorausgang

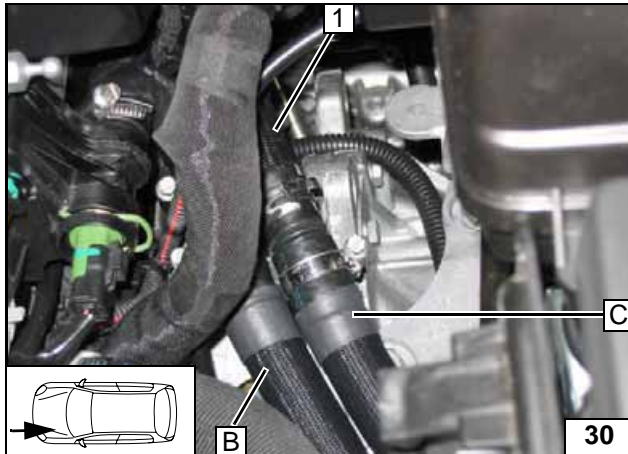

1 Schlauch Wärmetauschereingang

Anschluss
Wärmetau-
scherein-
gang

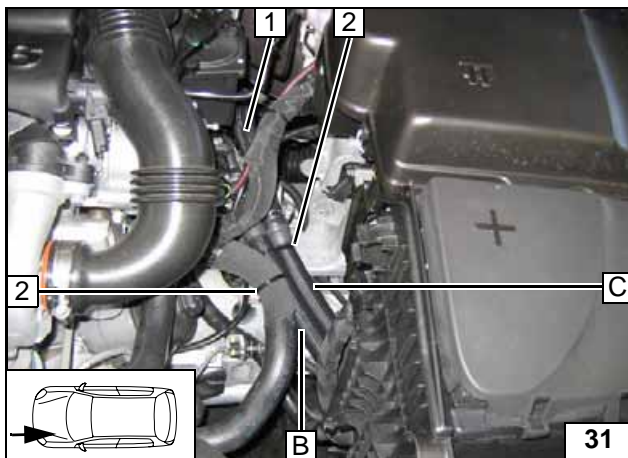

1 Schlauchstück Wärmetauschereingang
2 Kabelbinder [2x]

Verlegung
Motorraum

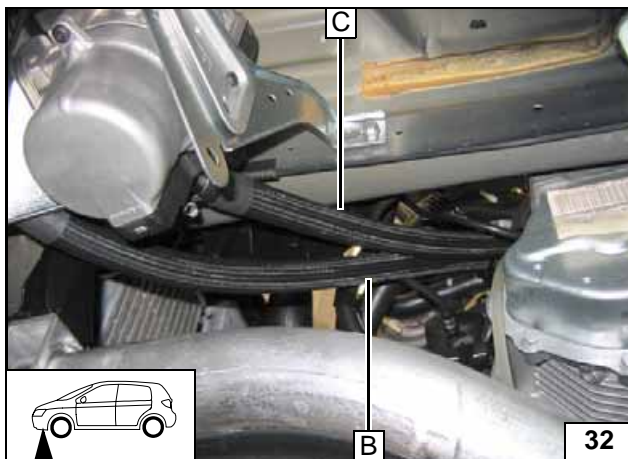

Verlegung
Motorraum

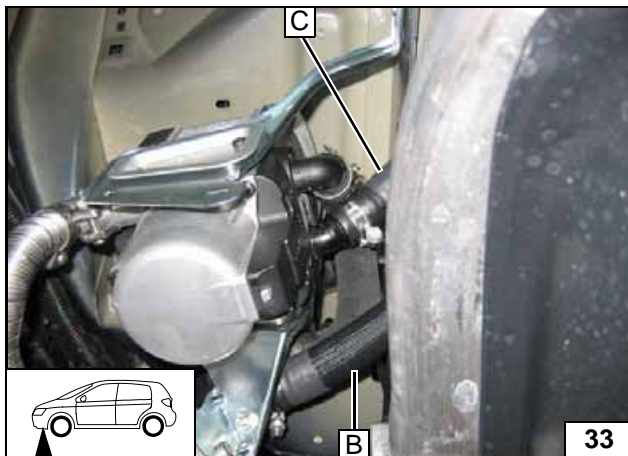

Auf ausreichenden Abstand zu benachbarten Bauteilen achten!



Anschluss
Heizgerät



Wasser 2,0l Diesel

ACHTUNG!

Auslaufendes Kühlmittel ist mit geeignetem Behälter aufzufangen! Wasserschläuche knickfrei verlegen! Wenn nicht anders beschrieben, erfolgt die Befestigung mit Kabelbindern! Schellen so positionieren, dass kein anderer Schlauch beschädigt werden kann! Bei der Montage der Wasserschläuche ist das Heizgerät mit Kühlmittel zu befüllen!

Die Einbindung erfolgt „Inline“ gemäß nachfolgendem Schema:

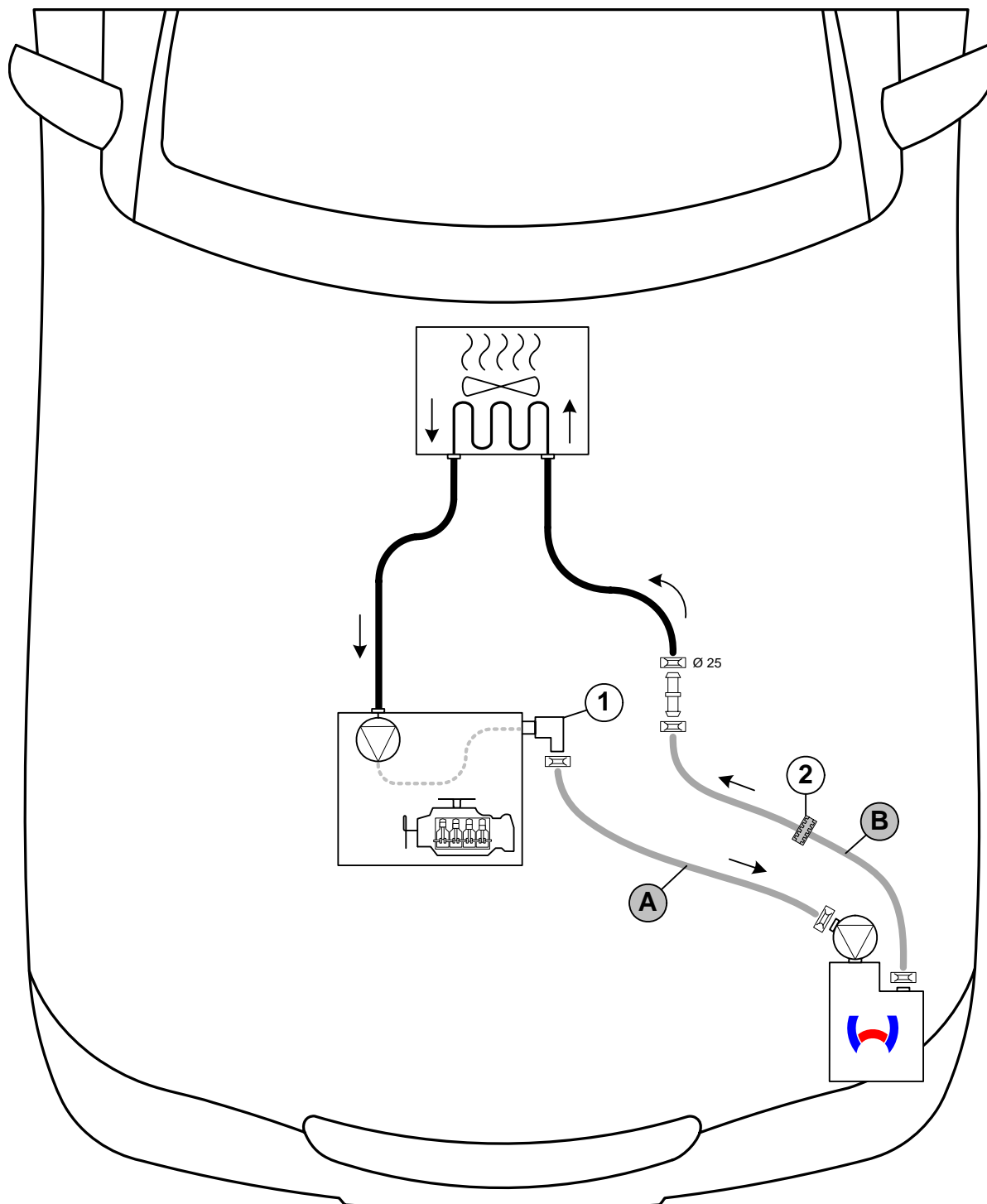

Schema Wasserverlegung

Alle nicht bezeichneten Federbandschellen  = Ø 27! 1 = Fzg.eigene Kupplung!
Verbindungsrohr  = Ø 18x20! 2 = Profilgummi  sw!



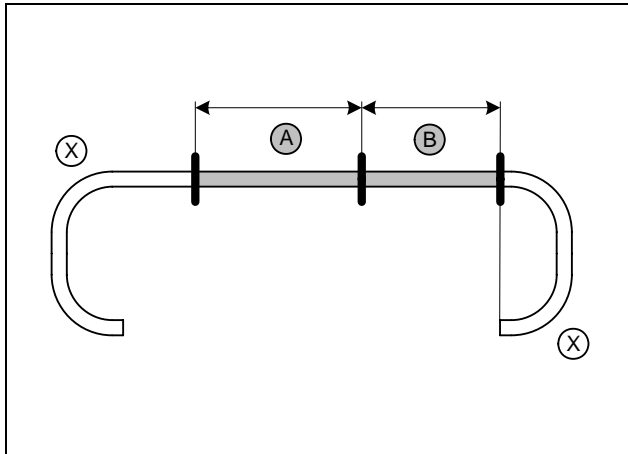

a = 740
b = 640

Abschnitt X entsorgen

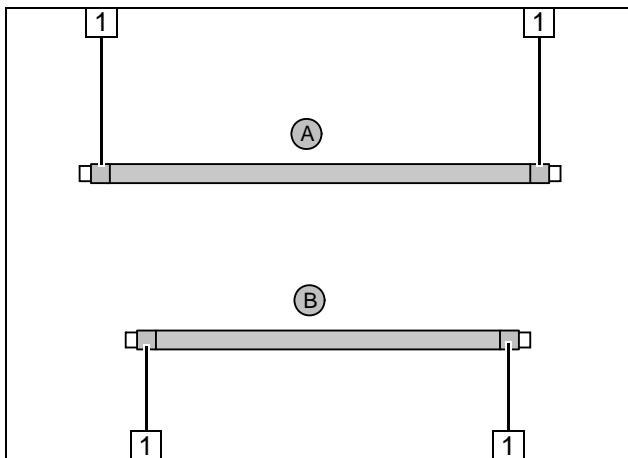

Flechtschutzschläuche auf Schlauch A und B aufschieben und ablängen. Schrumpfschlauch zuschneiden.

1 Schrumpfschlauch, Länge 25 [4x]

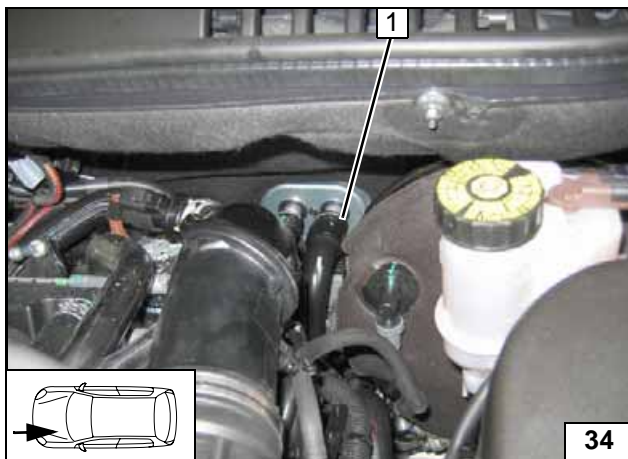

Fzg-eigenen Schlauch 1 ausbauen! Flechtschutzschlauch entfernen und entsorgen!

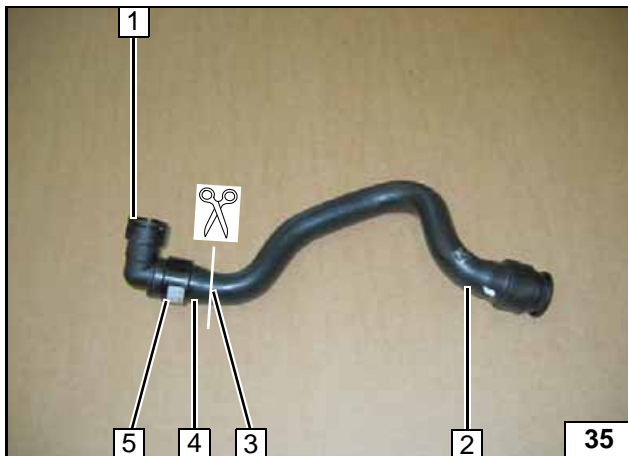

Kunststoffschelle 5 aufschneiden und Kuppelung Motorausgang 1 demontieren. Kunststoffschelle und Schlauchstück 4 entsorgen. Kuppelung auf Motorausgang um 180° verdreht aufstecken.

2 Schlauch Wärmetauschereingang
3 Trennstelle

Wasserschläuche ablängen



Wasserschläuche vorbereiten



Wasserschlauch ausbauen



Schlauch bearbeiten

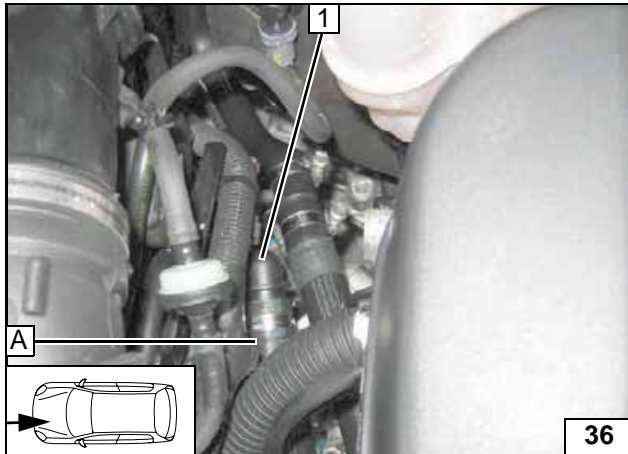

1 Kupplung Motorausgang um 180° verdreht

Anschluss
Motoraus-
gang

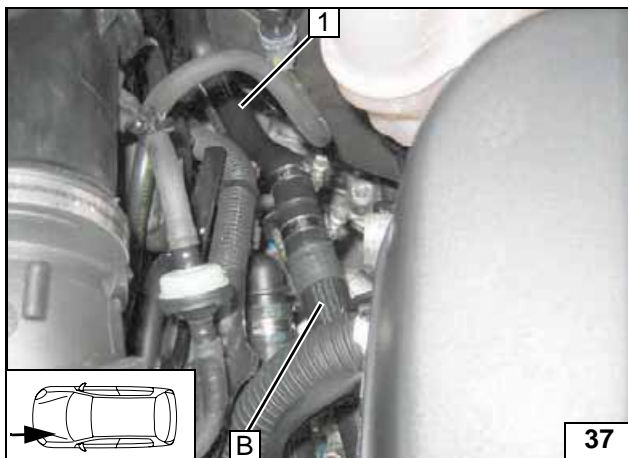

1 Schlauchstück Wärmetauschereingang

Anschluss
Wärmetau-
scherein-
gang

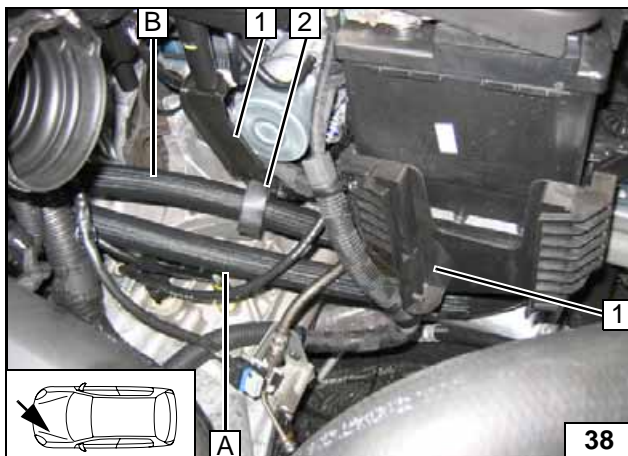

Profilgummi sw 2 mit Kabelbinder an Strebe 1 befestigen!



Verlegung
im Motor-
raum

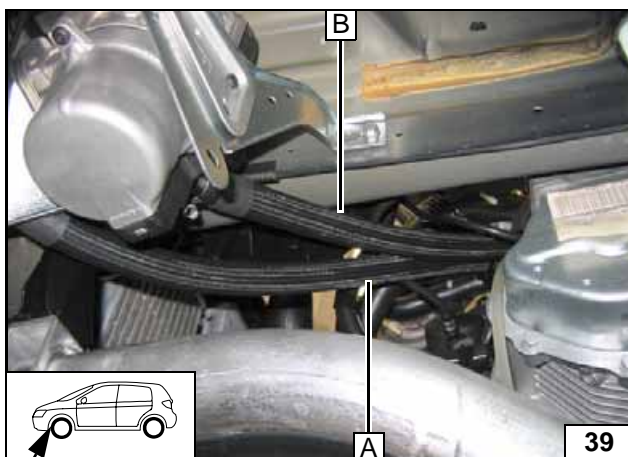

Verlegung
im Motor-
raum

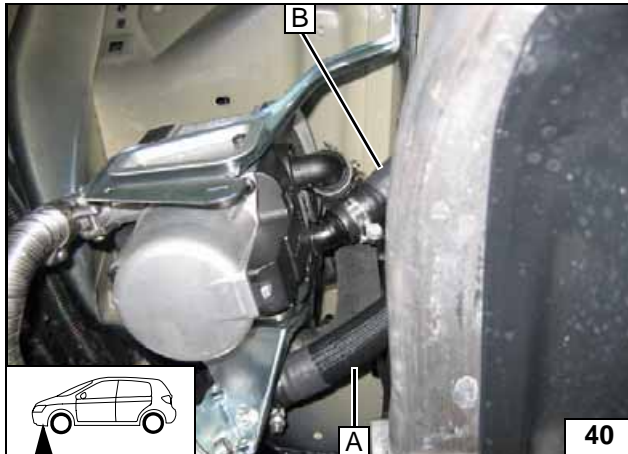

Auf ausreichenden Abstand zu benachbarten Bauteilen achten!



**Anschluss
Heizgerät**



Wasser 2,2l Diesel

ACHTUNG!

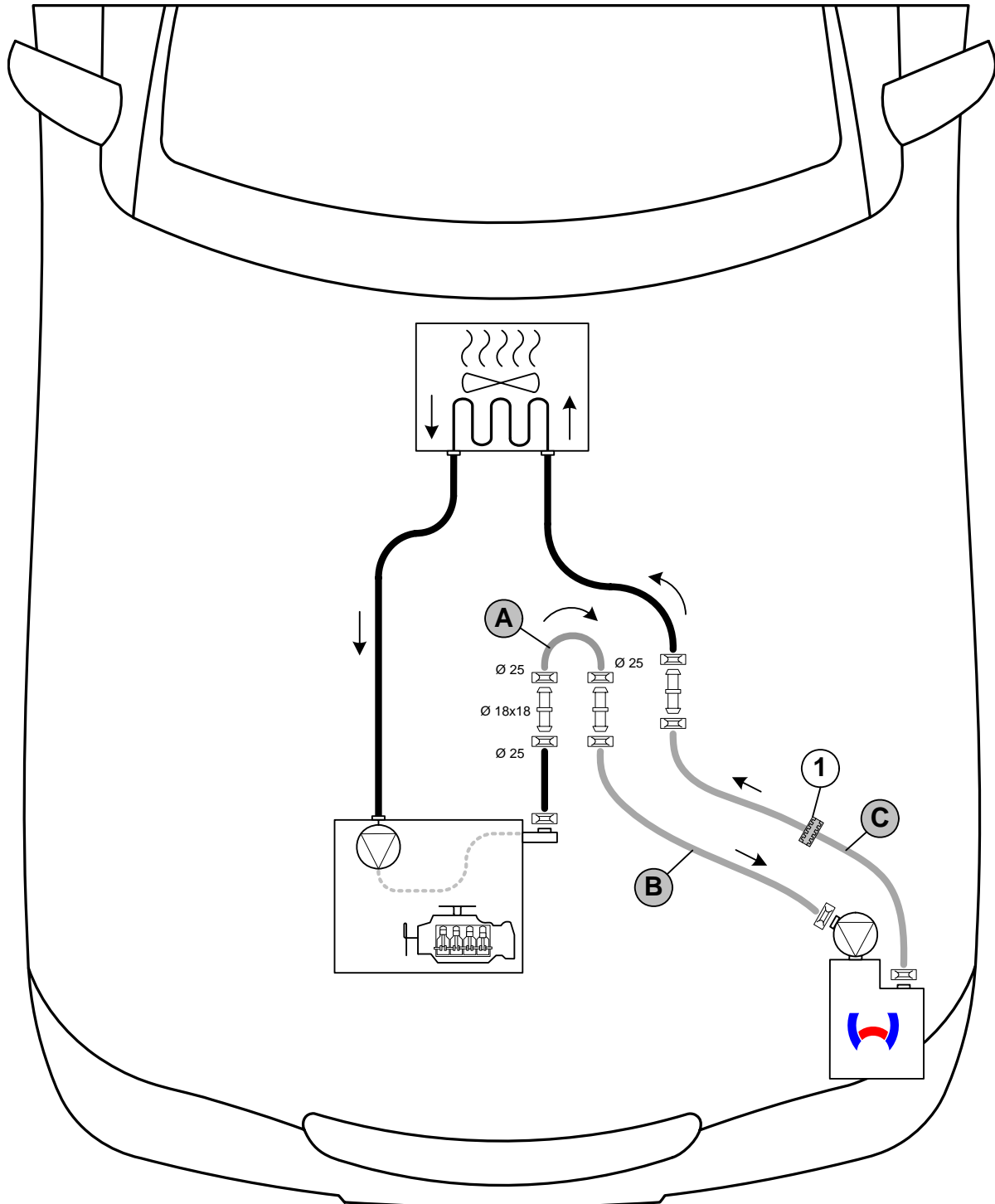

Auslaufendes Kühlmittel ist mit geeignetem Behälter aufzufangen! Wasserschläuche knickfrei verlegen! Wenn nicht anders beschrieben, erfolgt die Befestigung mit Kabelbindern! Schellen so positionieren, dass kein anderer Schlauch beschädigt werden kann! Bei der Montage der Wasserschläuche ist das Heizgerät mit Kühlmittel zu befüllen!

Die Einbindung erfolgt „Inline“ gemäß nachfolgendem Schema:



Schema Wasserverlegung

Alle nicht bezeichneten Federbandschellen  = Ø 27!

Nicht bezeichnete Verbindungsrohre  = Ø 18x20! 1 = Profilgummi  sw!



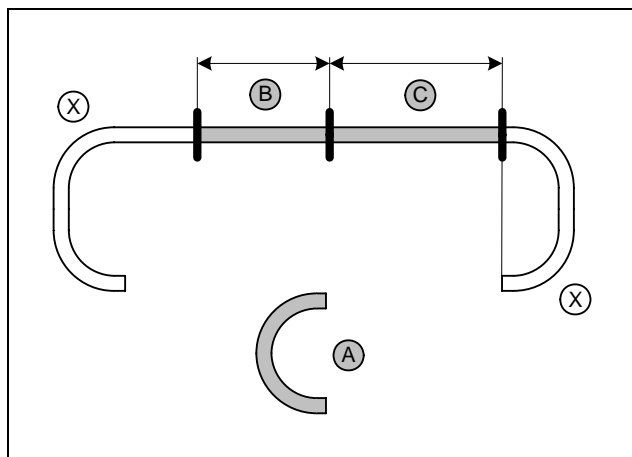

b = 750
c = 630

Schlauch A = 180°-Bogen
Abschnitt X entsorgen

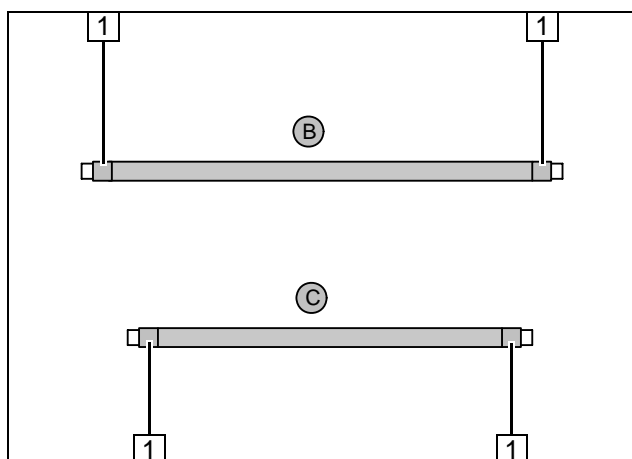

Flechtschutzschläuche auf Schlauch B und C aufschieben und ablängen.
Schrumpfschlauch zuschneiden.

1 Schrumpfschlauch, Länge 25 [4x]

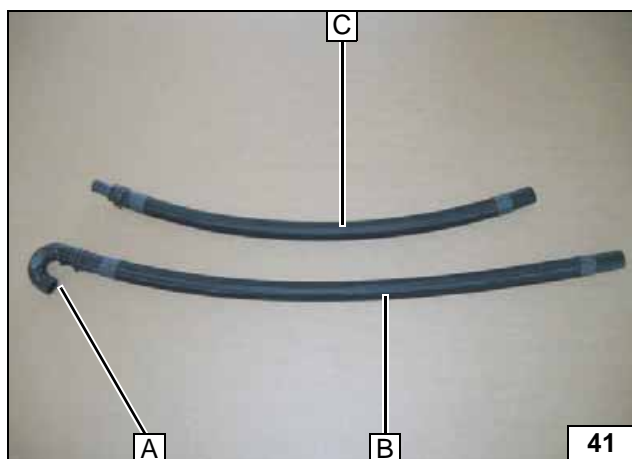

Wasser-
schläuche
ablängen



Wasser-
schläuche
vorberei-
ten

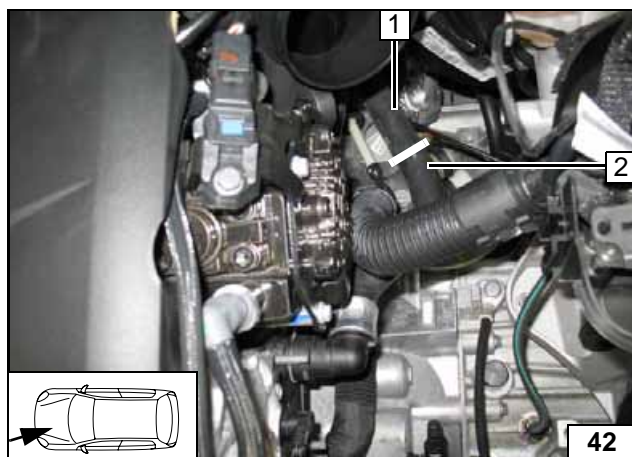

Fzg.eigenen Schlauch Motorausgang / Wärmetauschereingang an der Markierung trennen!

1 Schlauchstück Wärmetauschereingang
2 Schlauchstück Motorausgang

Wasser-
schläuche
vormontie-
ren



Trennstelle

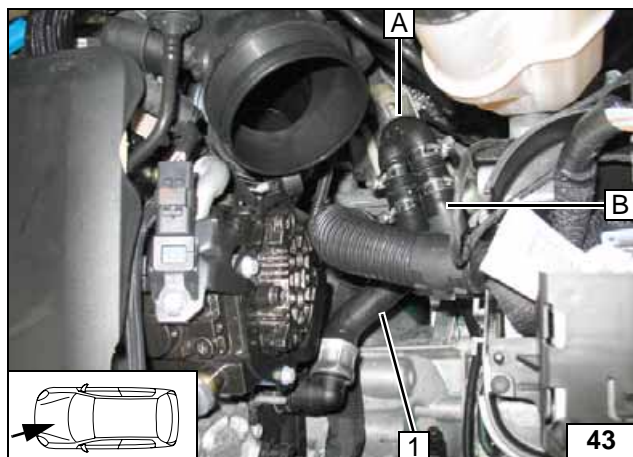

1 Schlauch Motorausgang

Anschluss
Motoraus-
gang

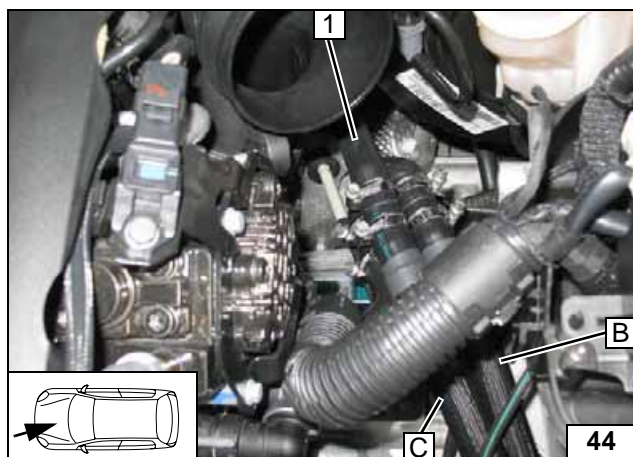

1 Schlauch Wärmetauschereingang

Anschluss
Wärmetau-
scherein-
gang

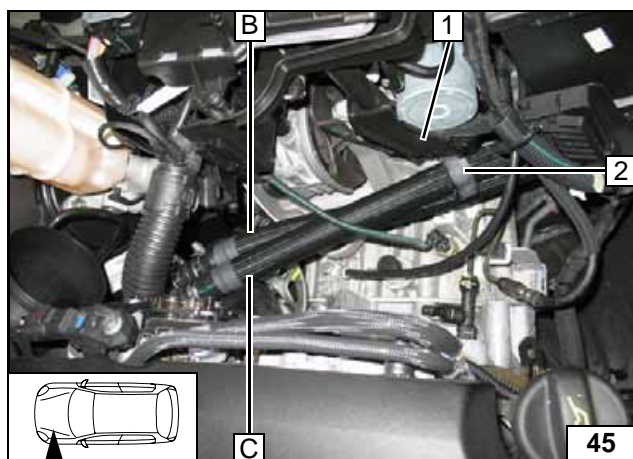

Profilgummi sw 2 mit Kabelbinder an Strebe 1 befestigen!



Verlegung
im Motor-
raum

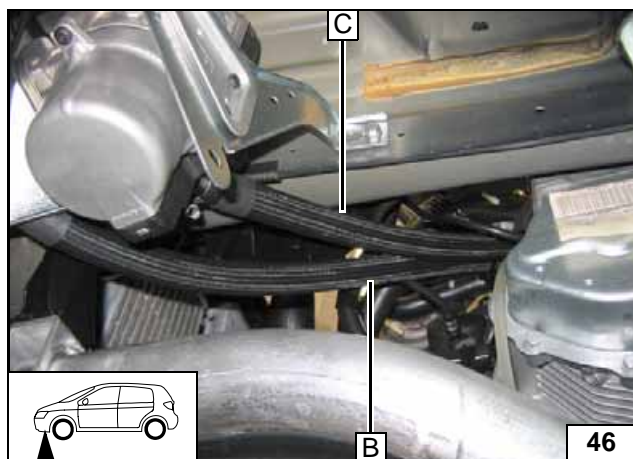

Verlegung
Motorraum

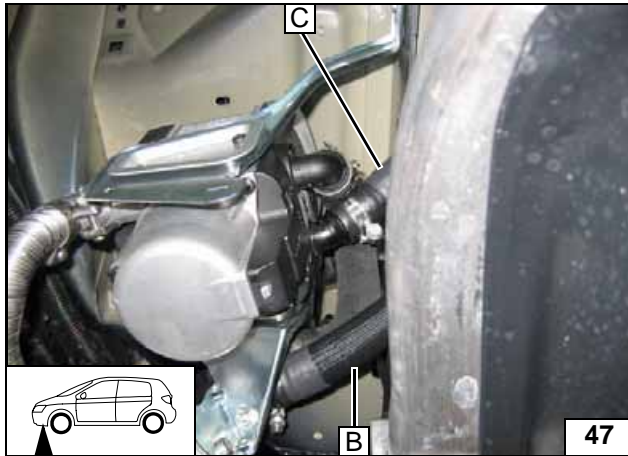

Auf ausreichenden Abstand zu benachbarten Bauteilen achten!



**Anschluss
Heizgerät**

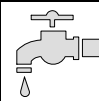

Brennstoff

VORSICHT!

Tankdeckelverschluß des Fahrzeugs öffnen, Tank belüften und Tankverschluß wieder schließen!

Auslaufenden Kraftstoff mit geeignetem Behälter auffangen!

Brennstoffleitung und Kabelbaum Dosierpumpe so verlegen, dass sie gegen Steinschlag geschützt sind! Wenn nicht anders beschrieben, erfolgt die Befestigung mit Kabelbindern!

An scharfen Kanten Brennstoffleitung und Kabelbaum mit Scheuerschutz versehen!

ACHTUNG!

Verlegung Brennstoffleitung und Kabelbaum zur Dosierpumpe erfolgt gemäß Schema Kabelbaumverlegung.

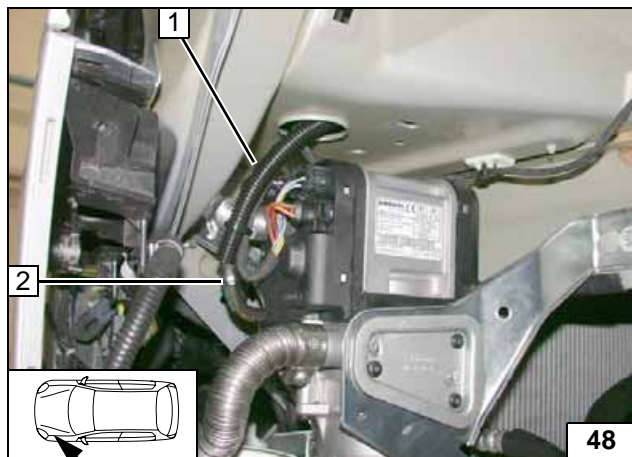

Von Wellrohr Ø 10 ca. 400mm ablängen!

- 1 Brennstoffleitung in Wellrohr 400mm
- 2 Caillauschelle Ø 10, 90°- Formschlauch

Anschluss Heizgerät

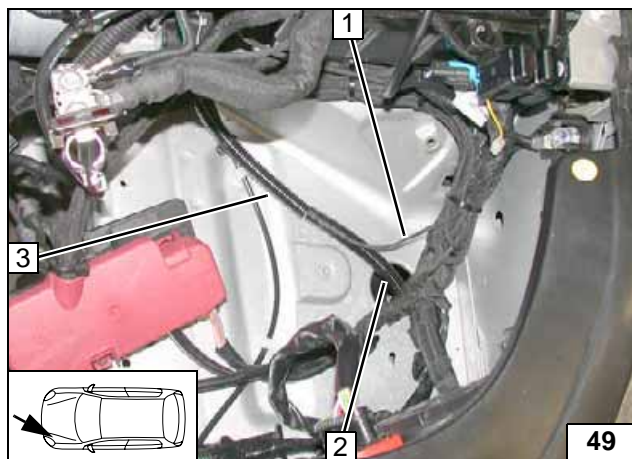

- 1 Kabelbaum Dosierpumpe
- 2 Brennstoffleitung in Wellrohr 400mm
- 3 Brennstoffleitung, Kabelbaum Dosierpumpe in Restende Wellrohr

Leitung verlegen

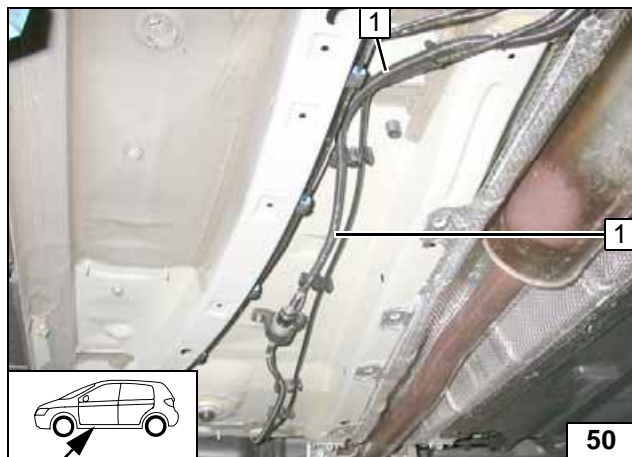

Benzin

- 1 Brennstoffleitung, Kabelbaum Dosierpumpe in Wellrohr Ø 10

Leitung verlegen

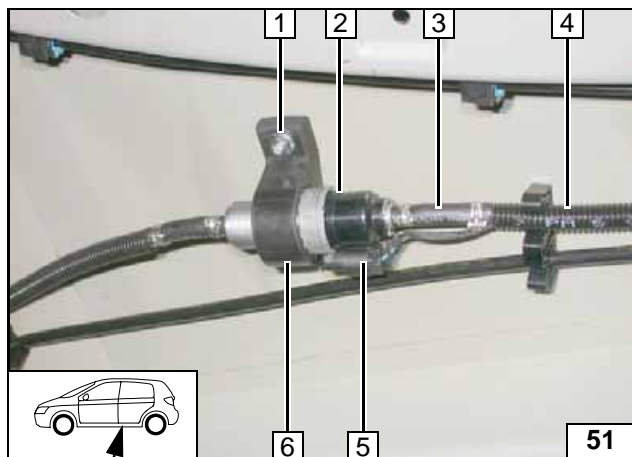
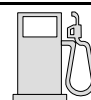

- 1 Bundmutter an fzg.eignen Stehbolzen
- 2 Dosierpumpe
- 3 Schlauchstück, Caillauschelle Ø 10 [2x]
- 4 Brennstoffleitung, Kabelbaum Dosierpumpe in Wellrohr Ø 10
- 5 Kabelbaum Dosierpumpe, Stecker montiert
- 6 Halterung Dosierpumpe



Dosierpumpe montieren

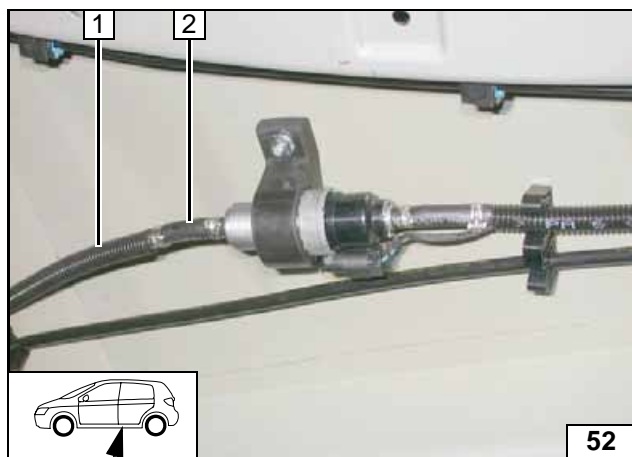

- 1 Brennstoffleitung in Wellrohr Ø 10
- 2 Schlauchstück, Caillauschelle Ø 10 [2x]

Anschluss Dosierpumpe

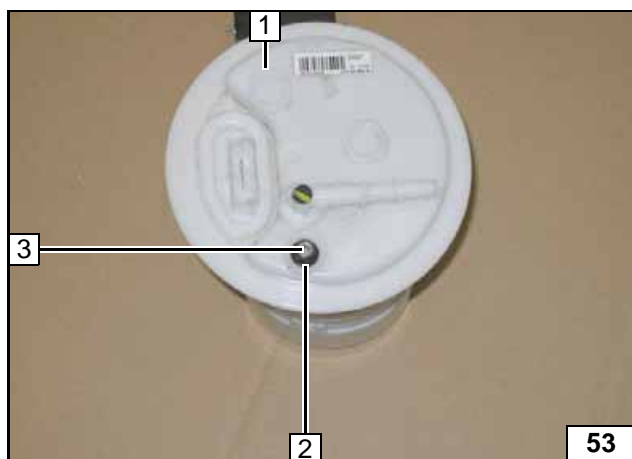

Tankarmatur **1** gemäß Herstellerangaben ausbauen!

- 2 Bundmutter
- 3 Lochbild übertragen, Bohrung Ø 6



Brennstoffentnahme



Tankentnehmer **1** gemäß Schablone ablängen und einsetzen!



Tankentnehmer einsetzen

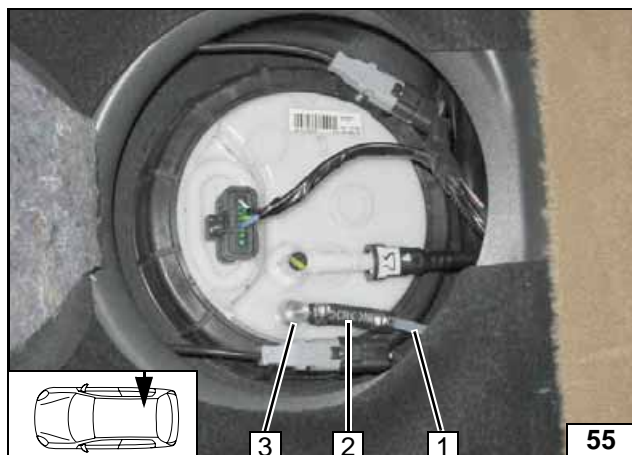

Lage der Bauteile kontrollieren, wenn nötig korrigieren. Auf Freigängigkeit achten!
Tankarmatur gemäß Herstellerangaben einbauen!

- 1 Brennstoffleitung
- 2 Schlauchstück, Caillauschelle Ø 10 [2x]
- 3 Tankentnehmer

Brennstoffleitung anschließen

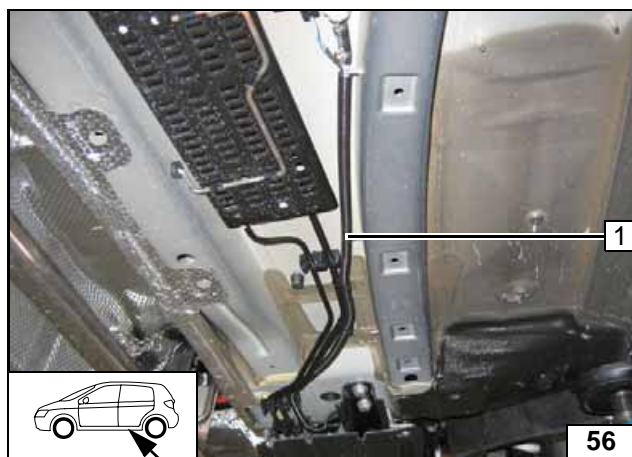

Diesel

- 1 Brennstoffleitung, Kabelbaum Dosierpumpe in Wellrohr Ø 10

Leitungen verlegen

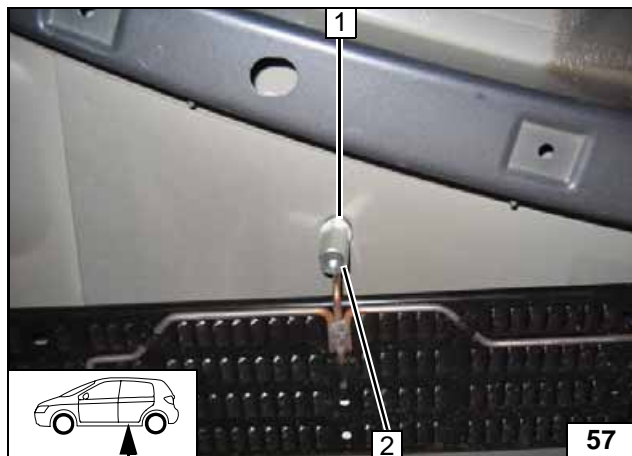

Fzg.eigene Mutter an Position 1 entfernen und entsorgen!

- 2 Karosseriescheibe, Distanzmutter 30

Dosierpumpe montieren

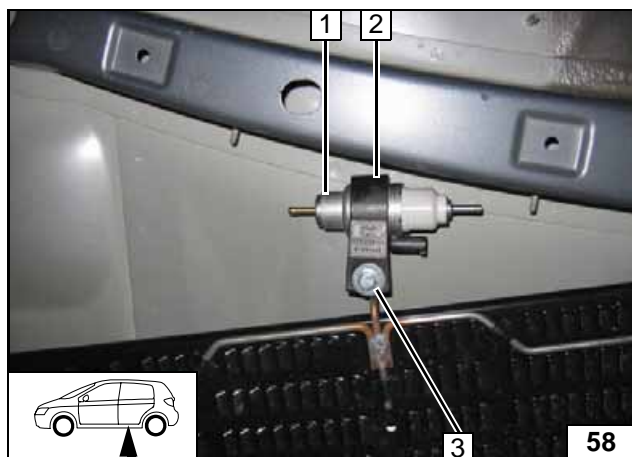

- 1 Dosierpumpe
- 2 Halterung Dosierpumpe
- 3 Schraube M6x20, Federring, Karosseriescheibe

Dosierpumpe montieren



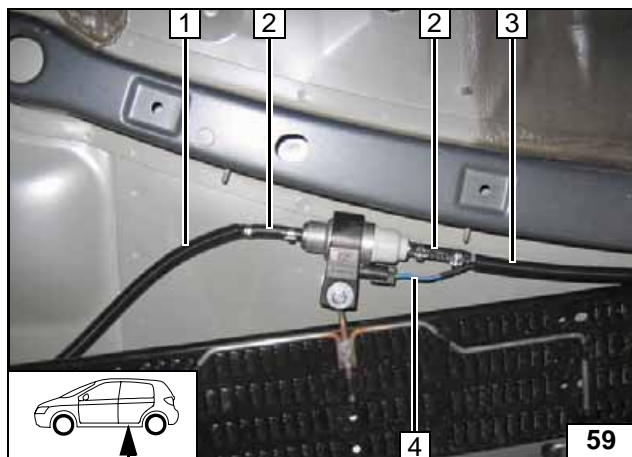

- 1 Brennstoffleitung in Wellrohr Ø 10
- 2 Schlauchstück [2x], Caillauschelle Ø 10 [4x]
- 3 Brennstoffleitung, Kabelbaum Dosierpumpe in Wellrohr Ø 10
- 4 Kabelbaum Dosierpumpe, Stecker montiert

Anschluss Dosierpumpe

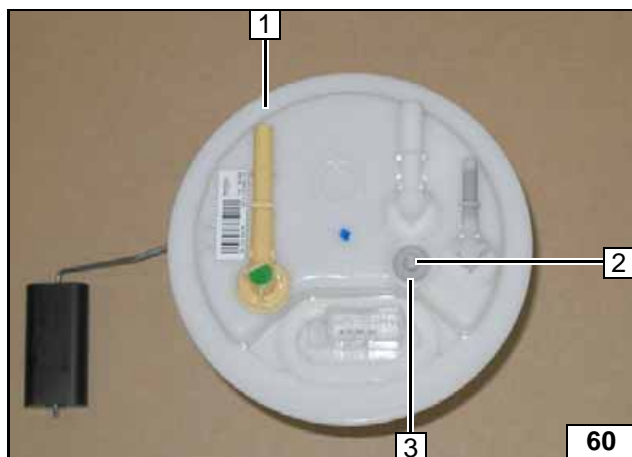

Tankarmatur 1 gemäß Herstellerangaben ausbauen!

- 2 Lochbild übertragen, Bohrung Ø 6
- 3 Karosseriescheibe Ø 5



Brennstoffentnahme

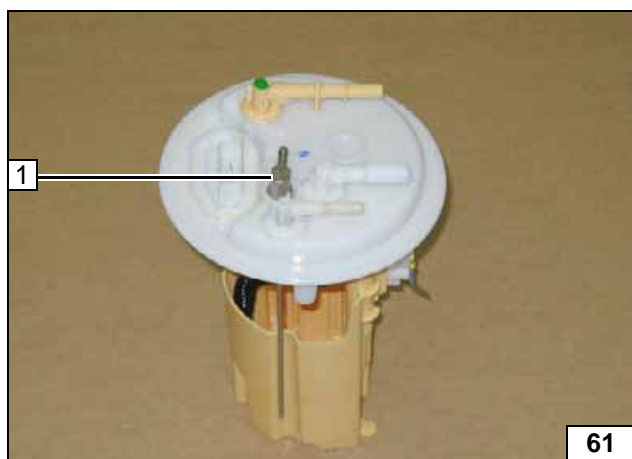

Tankentnehmer 1 gemäß Schablone formen, ablängen und einsetzen!



Tankentnehmer einsetzen

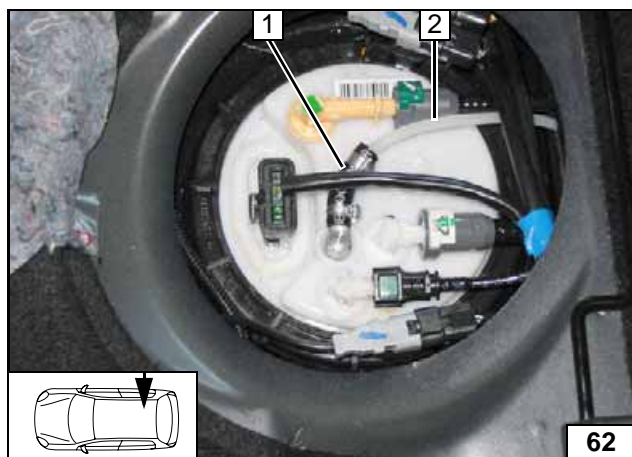

Lage der Bauteile kontrollieren, wenn nötig korrigieren. Auf Freigängigkeit achten! Tankarmatur gemäß Herstellerangaben einbauen!

- 1 Schlauchstück, Caillauschelle Ø 10 [2x]
- 2 Brennstoffleitung

Brennstoffleitung anschließen



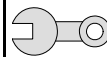

Abschließende Arbeiten

ACHTUNG!

Demontierte Teile in umgekehrter Reihenfolge montieren.

Alle Schlauchleitungen, Schellen, sowie alle elektrischen Anschlüsse auf festen Sitz prüfen.

Alle losen Leitungen mit Kabelbinder sichern.

Nur vom Fahrzeughersteller freigegebenes Kühlmittel verwenden!

Heizgerätekompnenten mit Korrosionsschutzwachs (Tectyl 100K, Bestell- Nr. 111329) einsprühen.

- Batterie anschließen
- Kühlmittelkreislauf nach Angaben des Fahrzeug-Herstellers befüllen und entlüften
- Vorwähluhr einstellen
- BSI gemäß Herstellervorgaben auf Standheizung codieren
- Funktion der Standheizung prüfen, siehe Betriebsanweisung / Einbauanweisung
- Aufklebeschild „Standheizung vor dem Tanken abschalten“ an der B-Säule links anbringen

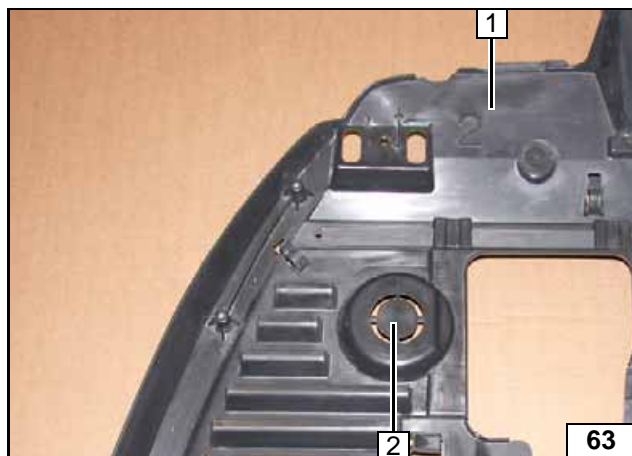

- 1 Unterfahrschutz
- 2 Abgasaustritt an der Perforation ausschneiden

Unterfahrschutz ausschneiden

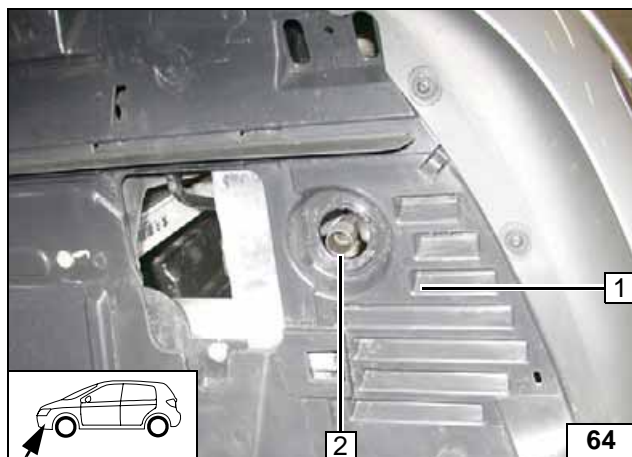

Unterfahrschutz 1 ausrichten (Abgasendstück mittig in Aussparung)!

- 2 Abgasendstück



Unterfahrschutz montieren

Webasto
Feel the drive

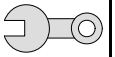

Schablone Tankentnehmer Benzin

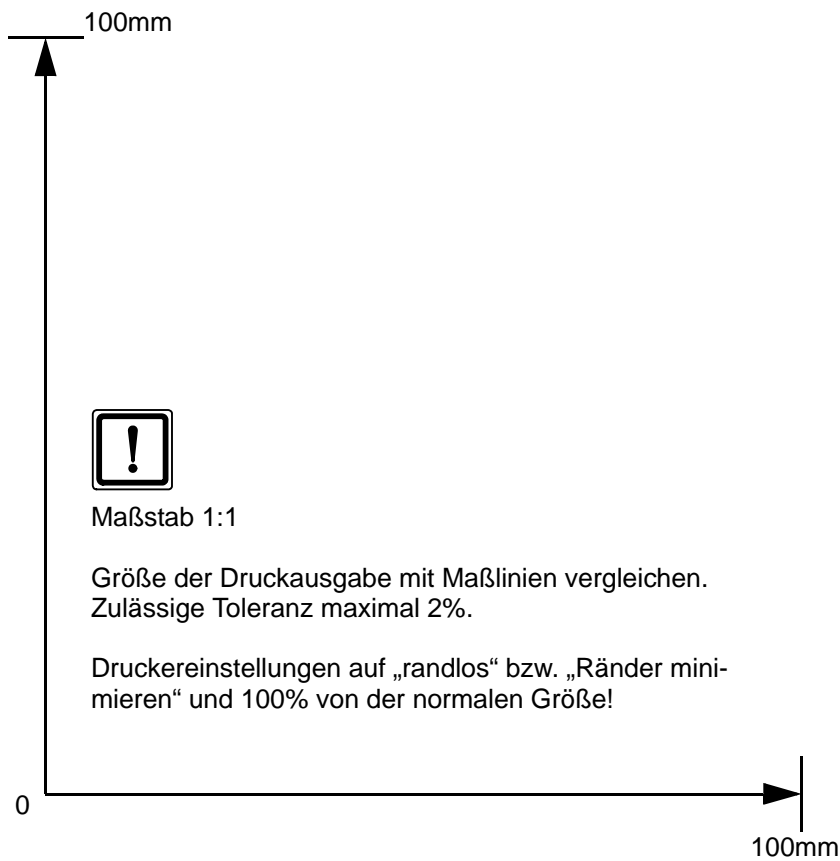
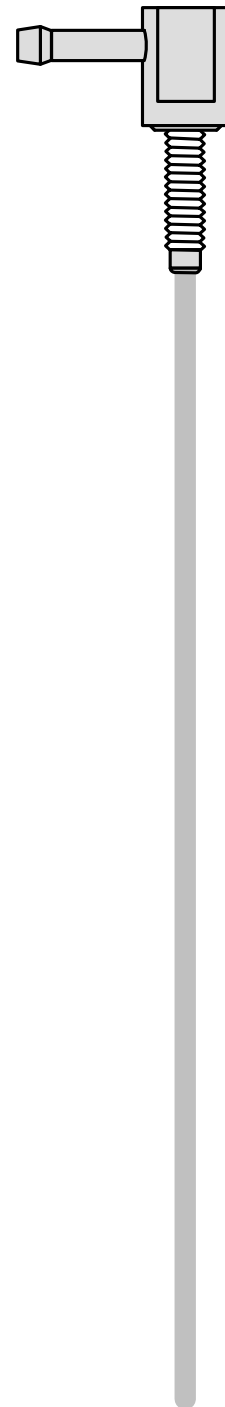

Maßstab 1:1

Größe der Druckausgabe mit Maßlinien vergleichen.
Zulässige Toleranz maximal 2%.

Druckereinstellungen auf „randlos“ bzw. „Ränder minimieren“ und 100% von der normalen Größe!

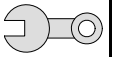

Schablone Tankentnehmer Diesel

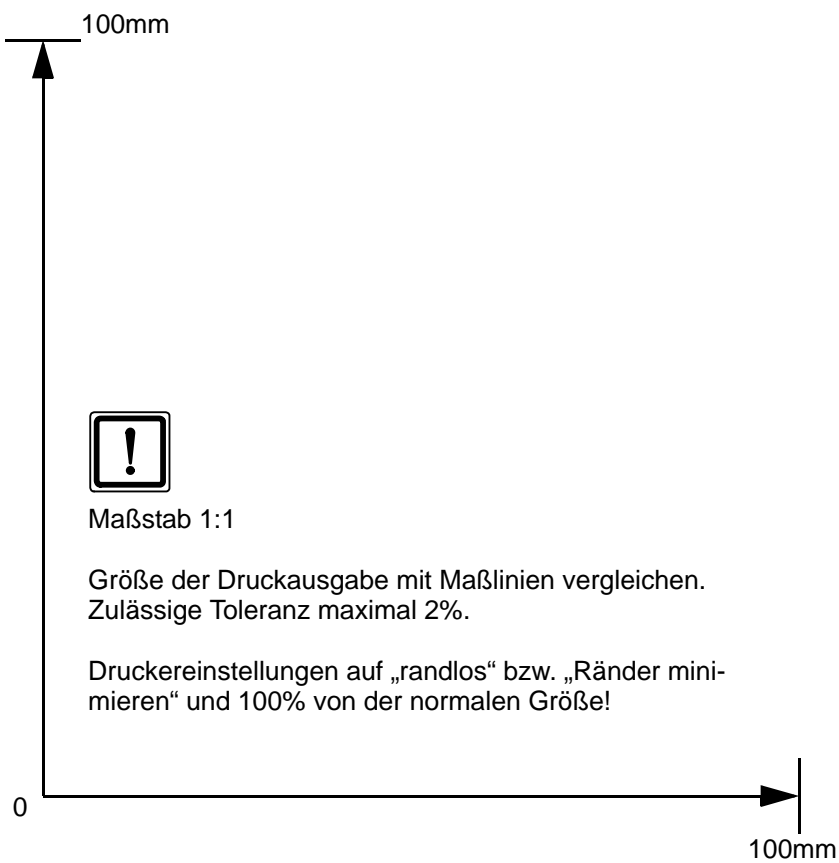

Maßstab 1:1

Größe der Druckausgabe mit Maßlinien vergleichen.
Zulässige Toleranz maximal 2%.

Druckereinstellungen auf „randlos“ bzw. „Ränder minimieren“ und 100% von der normalen Größe!