

Einbauanleitung

Citroen C5

Benzin und Diesel
ab Modell 2008
Linkslenker
Klimaautomatik
Schaltgetriebe



ACHTUNG!

Warnung vor Gefahr:

Das unsachgemäße Einbauen oder Reparieren von Webasto Heizsystemen kann Feuer verursachen oder zum Austritt von tödlichem Kohlenmonoxid führen. Dadurch können schwere oder tödliche Verletzungen hervorgerufen werden.

Für den Einbau und die Reparatur von Webasto Heiz- und Kühlsystemen bedarf es eines speziellen Firmentrainings, technischer Dokumentation, Spezialwerkzeuge und eine Spezialausrüstung.

Versuchen Sie NIEMALS, Webasto Heiz- oder Kühlsysteme einzubauen oder zu reparieren, wenn Sie das Firmentraining nicht erfolgreich abgeschlossen und dabei die notwendigen technischen Fähigkeiten erworben haben und die für einen sachgerechten Einbau und Reparatur nötigen technischen Dokumentationen, Werkzeuge und Ausrüstungen nicht zur Verfügung stehen.

Befolgen Sie IMMER alle Webasto Einbau- und Reparaturanleitungen, und beachten Sie alle Warnhinweise.

Webasto übernimmt keine Haftung für Mängel und Schäden, die auf einen Einbau durch ungeschultes Personal zurückzuführen sind.

Inhaltsverzeichnis

Gültigkeit	2	Option Vorwahluhr	10
Heizgerät / Einbaukit	3	Option Telestart	10
Vorwort	3	Einbauort vorbereiten	11
Allgemeine Hinweise	3	Heizgerät einbauen	11
Spezialwerkzeug	3	Wasser Benzin und 1,6l Diesel	12
Erläuterungen zum Dokument	4	Wasser 2,0l Diesel	17
Vorarbeiten	5	Wasser 2,2l Diesel	21
Einbauort Heizgerät	5	Brennstoff	25
Elektrik vorbereiten	6	Abschließende Arbeiten	29
Elektrik	7	Schablone Tankentnehmer Benzin	30
Gebläseansteuerung	8	Schablone Tankentnehmer Diesel	31

Gültigkeit

Hersteller	Handelsbezeichnung	Typ	EG-BE-Nr. / ABE
Citroen	C5	R....	e1 * 2001 / 116 * 0360 *...

Motortyp	Motorart	Leistung in kW	Hubraum in cm ³
6FY	Benzin	92	1749
RFJ	Benzin	103	1997
9HZ	Diesel	80	1560
RHR	Diesel	100	1997
4HT	Diesel	125	2179

Fahrzeug- und Motortypen, Ausstattungsvarianten sowie Länderspezifikationen, die nicht in dieser Einbauanleitung aufgeführt sind, wurden nicht geprüft. Ein Einbau nach dieser Einbauanleitung kann aber möglich sein.

Heizgerät / Einbaukit

Menge	Bezeichnung	Bestell-Nr.:
1	Lieferumfang Citroen C5 Benzin Schaltgetriebe	1313938A
1	Lieferumfang Citroen C5 Diesel Schaltgetriebe	1313881A

Optionales Bedienelement wahlweise:

Menge	Bezeichnung	Bestell-Nr.:
1	Vorwähluhr	siehe Citroen Preisliste
1	Telestart T91	siehe Citroen Preisliste
1	Telestart T100 HTM	siehe Citroen Preisliste

Vorwort

Diese Einbauanleitung gilt für die Fahrzeuge Citroen C5 Benzin und Diesel - Gültigkeit siehe Seite 2 - ab Modelljahr 2008 und später, wenn technische Änderungen am Fahrzeug den Einbau nicht beeinflussen, unter Ausschluss jeglicher Haftungsansprüche. Je nach Version und Ausstattung des Fahrzeuges können beim Einbau Änderungen gegenüber dieser „Einbauanleitung“ notwendig werden.

In jedem Fall sind jedoch die Vorschriften der „Einbauanweisung“ und „Bedienungs- und Wartungsanweisung“ der *Thermo Top V* zu befolgen.

Die entsprechenden Regeln der Technik sowie eventuelle Angaben des Fahrzeugherstellers sind beim Einbau einzuhalten.

Allgemeine Hinweise

Der Einbau erfolgt gemäß den allgemein üblichen Regeln der Technik. Wenn nicht anders beschrieben, erfolgt die Befestigung von Schläuchen, Leitungen und Kabelbäumen mit Kabelbindern an fahrzeugeigenen Leitungen und Kabelbäumen.

Scharfe Kanten sind mit Scheuerschutz (aufgeschnittener Kraftstoffschlauch) zu versehen!

Blanke Karosseriestellen, wie z.B Bohrungen, sind mit Korrosionsschutzwachs (Tectyl 100K, Bestell-Nr. 111329) einzusprühen.

Spezialwerkzeug

- Drehmomentschlüssel für 2,0 - 10 Nm
- Abklemmzangen
- Einnietmutternzange

Erläuterungen zum Dokument

Um Ihnen einen schnellen Überblick über die einzelnen Arbeitsschritte zu geben, finden Sie eine Kennzeichnung an der Außenkante oben rechts auf der jeweiligen Seite.

Mechanik

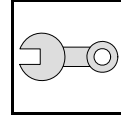

Elektrik

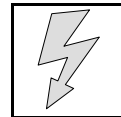

Wasser

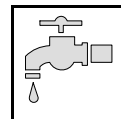

Brennstoff

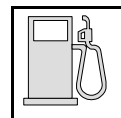

Abgas

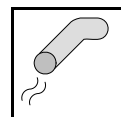

Brennluft

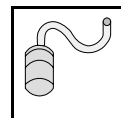

Auf Besonderheiten wird durch folgende Symbole hingewiesen:



besondere Gefahr von Verletzungen oder tödlichen Unfällen



besondere Gefahr der Beschädigung von Bauteilen



besondere Brand- und Explosionsgefahr



Verweis auf allgemeine Einbauanweisung der Webasto Komponente bzw. auf fahrzeugspezifische Unterlagen des Herstellers



Hinweis auf eine technische Besonderheit

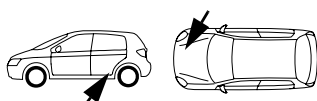

Der Pfeil im Fahrzeugpiktogramm zeigt die Position am Fahrzeug und die Blickrichtung

Alle Massangaben in mm!

Anzugsdrehmoment von Schlauchschellen = 2,0 + 0,5 Nm!

Anzugsdrehmoment von Ejotschrauben, Ejotstehbolzen = 10 Nm!

Vorarbeiten

ACHTUNG!

- Tankdeckel öffnen, Tank belüften
- Tankdeckel wieder schließen
- Batterie abklemmen!
- Druck im Kühlsystem ablassen!
- Fabriknummer vom Typschild Original auf das Typschild Duplikat übertragen
- Die nicht zutreffende Jahreszahl auf dem Duplikatschild entfernen
- Duplikatschild (Typschild) an geeigneter Stelle sichtbar anbringen
- Batterie komplett mit Träger ausbauen
- Luftfilter komplett mit Ansaugschlauch ausbauen
- Radhausverkleidung links ausbauen
- Vorderrad links abbauen
- Unterfahrschutz vorn ausbauen
- Unterfahrschutz hinten rechts ausbauen
- Fondsitz rechts umklappen
- Serviceklappe Tankarmatur rechts öffnen
- Armaturenbrettverkleidung Fahrerseite ausbauen (nur bei Telestart)
- Fußraumverkleidung Fahrerseite ausbauen
- Ablagefach Fahrerseite ausbauen



Einbauort Heizgerät

1 Heizgerät

Einbauort

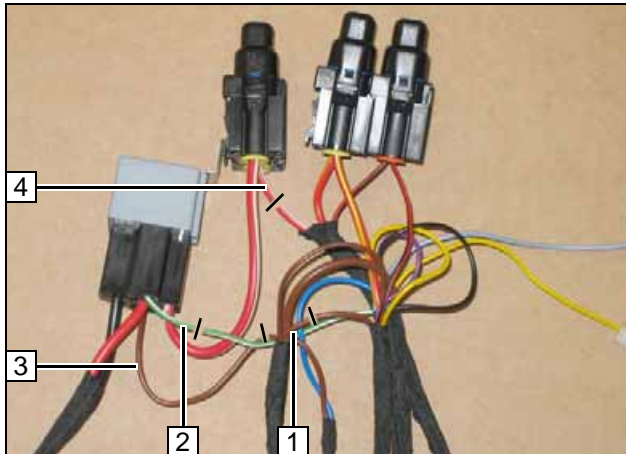

Elektrik vorbereiten

- 1 Ltg. br (0,75mm²) aus Kabelbaum Bedienelemente am Masseknotenpunkt trennen
- 2 Ltg. (gn/ws 0,5mm²) K3/86 trennen
- 3 Ltg. br (0,5mm²) K3/85 trennen
- 4 Ltg. rt/ws (4mm²) F3 trennen

Sicherung F3 und K3-Relais abschneiden

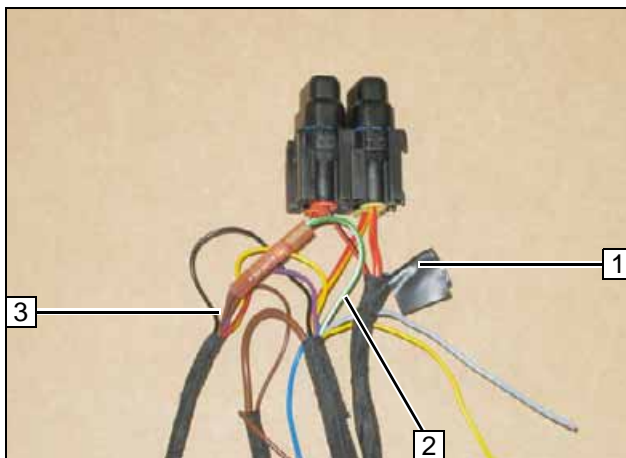

- 1 Ltg. rt/ws (4mm²) isolieren und wegbinden
- 2 Ltg. gn/ws (0,5mm²) 8-poliger Stecker Heizgerät Pin 8
- 3 Ltg. br (0,75mm²) Kabelbaum Bedienelemente

Ltg. br und gn/ws verbinden



Elektrik

Plus- und Masseanschluss

Plusleitung an Pluspol 2 und Masseleitung an Minuspol 1 anschliessen!

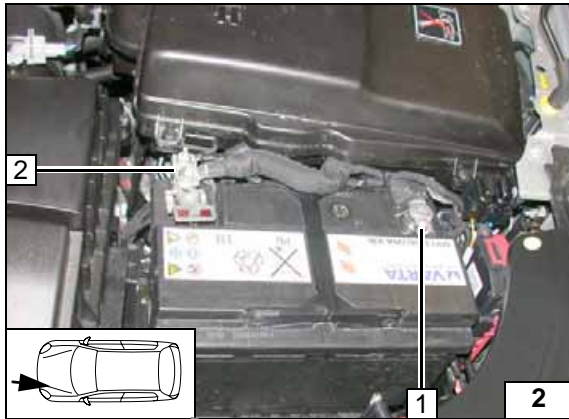

Kabelbaumverlegung

Kabelbaum Vorwahluhr 2 mit Klebesockel 3 und Kabelbinder [gesamt je 4x] im Radhaus befestigen!

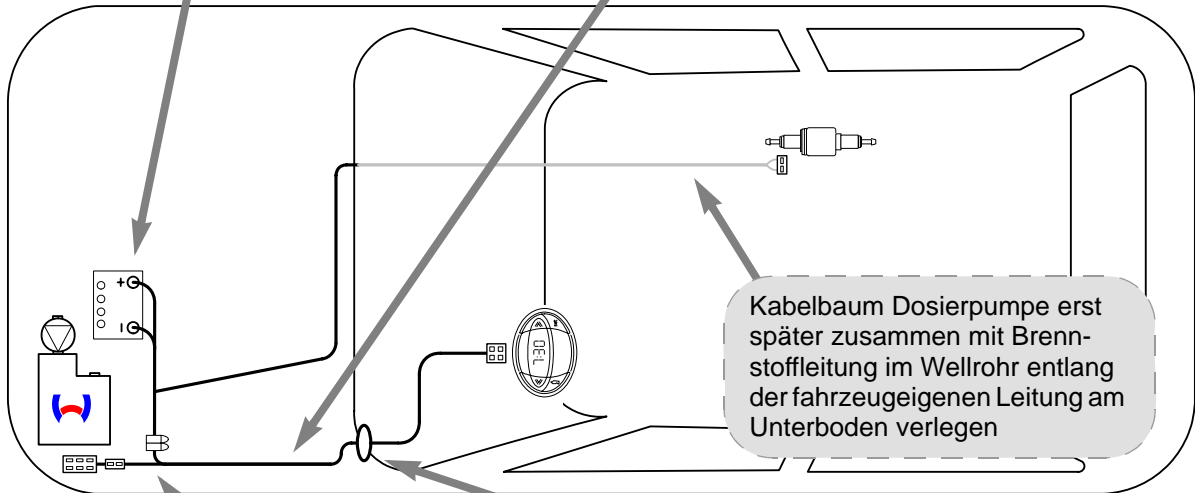
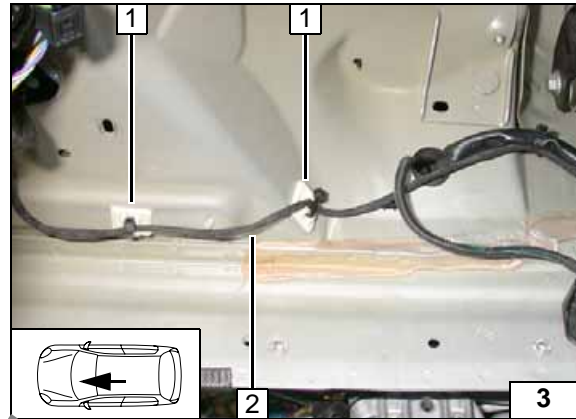

**Schema
Kabel-
baumverle-
gung**

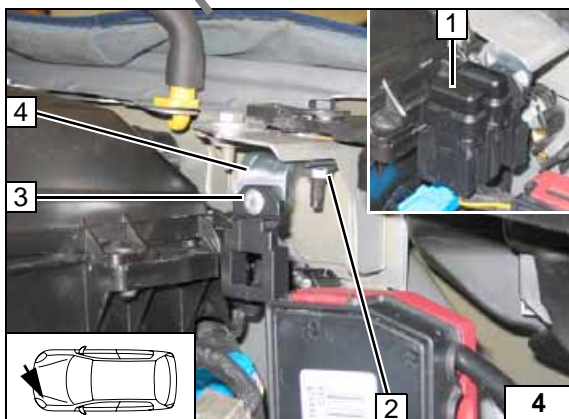

Sicherungshalter, K3-Relais

- 1 Sicherungen aufgesteckt
- 2 Fzg.eigene Schraube, Bundmutter M6
- 3 Schraube M5x16, Halteplatte Sicherungshalter, Karosseriescheibe, Bundmutter
- 4 Winkel

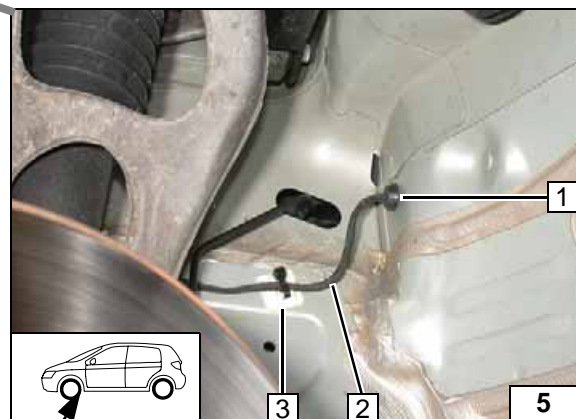

Kabelbaumdurchführung Innenraum

- 1 Vorhandene Gummitülle aufbohren
- 2 Kabelbaum Vorwahluhr
- 3 Klebesockel, Kabelbinder



Gebälseansteuerung

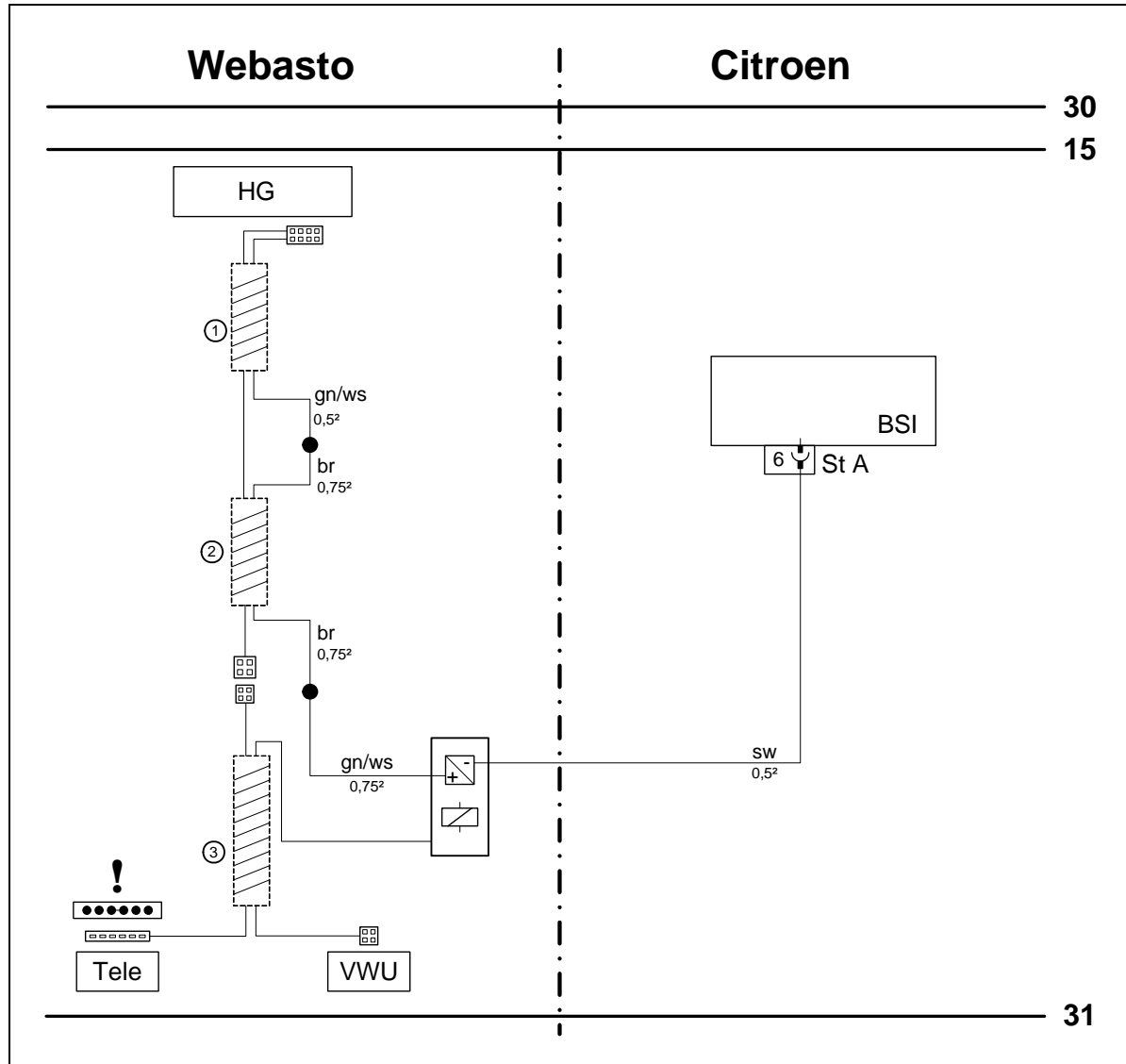

Schaltplan

Bauteile Webasto		Bauteile Fahrzeug		Farben und Symbole	
HG	Heizgerät TT-C/E	BSI	Zentralelektrik Innenraum	gn	grün
X1	6-poliger Stecker HG	St A	20-poliger Stecker braun BSI	ws	weiß
X2	2-poliger Stecker HG			sw	schwarz
①	Kabelbaum Heizgerät			br	braun
②	Kabelbaum Bedienelemente				
③	Adapterkabelbaum				
VWU	Vorwähluhr			!	Bei Verwendung Telestart Brücke entfernen!
Tele	Telestart				
				Kabelfarben können variieren!	

Legende

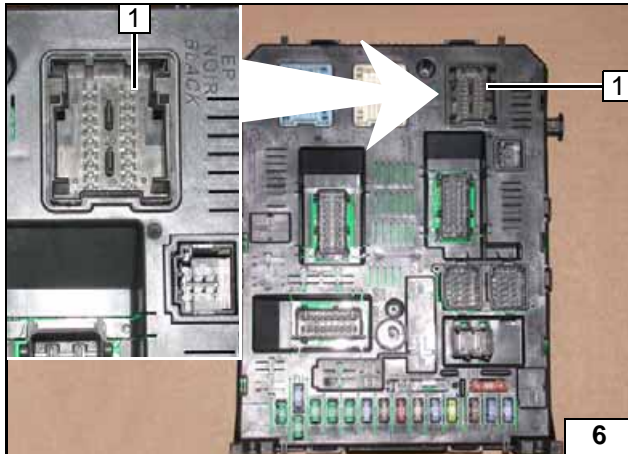
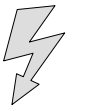

Ansicht BSI.

1 Steckplatz 2-teiliger Stecker 40-polig



**BSI lösen
und nach
unten ver-
legen**

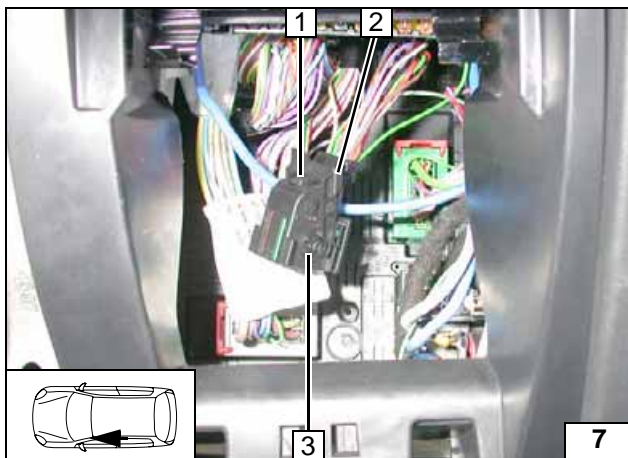

Rastnase 1 eindrücken und Bügel 2 herunterklappen.

3 2-teiliger Stecker



**Stecker
vom BSI
abziehen
und de-
montieren**

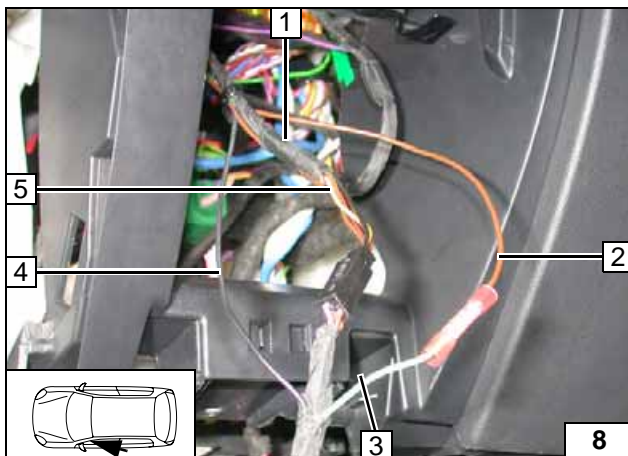

Anschluss Adapterkabelbaum.
Verbindungen gemäß Schaltplan herstellen.

- 1 Kabelbaum Bedienelemente
- 2 Ltg. br (0,75mm²) aus Kabelbaum Bedienelemente herausgelöst
- 3 Ltg. gn/ws Adapterkabelbaum
- 4 Ltg. sw 20-poliger Stecker braun PIN6 BSI
- 5 Ltg. ge in freien Steckplatz vom Stecker Kabelbaum Bedienelement einstecken



**Anschluss
Adapterka-
belbaum**

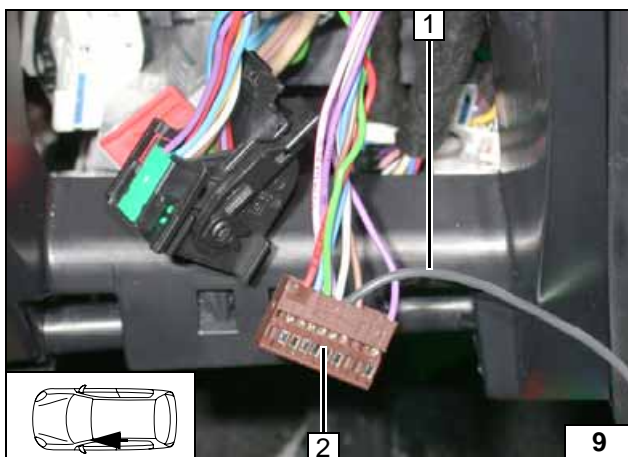

Anschluss am 20-poligen Stecker braun 2
PIN 6 vom BSI. Microtimer von Leitung sw 1
in PIN 6 einsetzen.
Verbindungen gemäß Schaltplan herstellen.



**Anschluss
BSI**

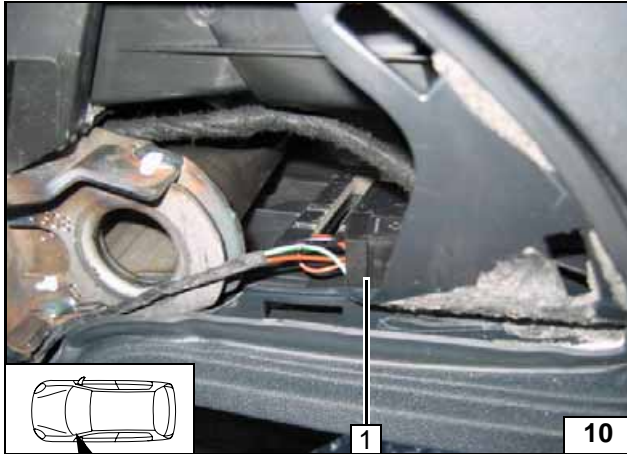

Relais mit Sockel 1 mittels doppelseitigen Klebeband befestigen!

Relais montieren

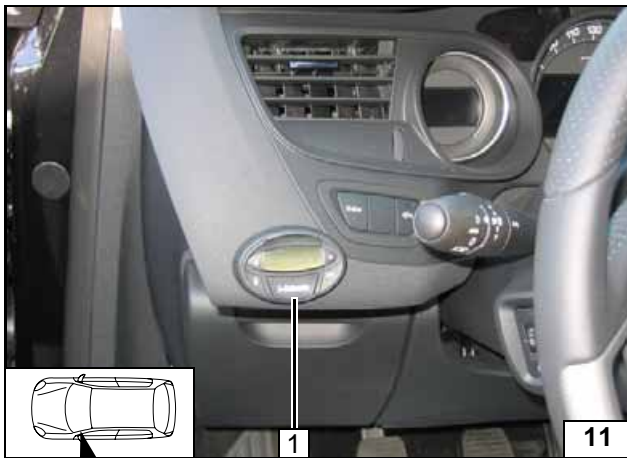

Option Vorwahluhr

1 Vorwahluhr

Vorwahl-
uhr mon-
tieren

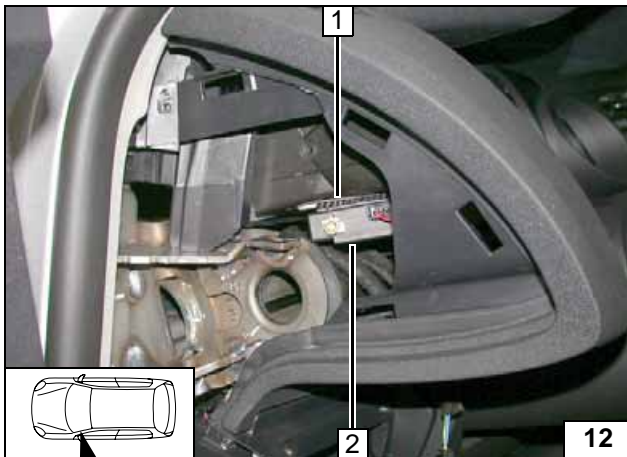

Option Telestart

Stecker (6-polig) vom Adapterkabelbaum im Empfänger 2 einstecken!

1 Doppelseitiges Klebeband



Empfän-
ger mon-
tieren

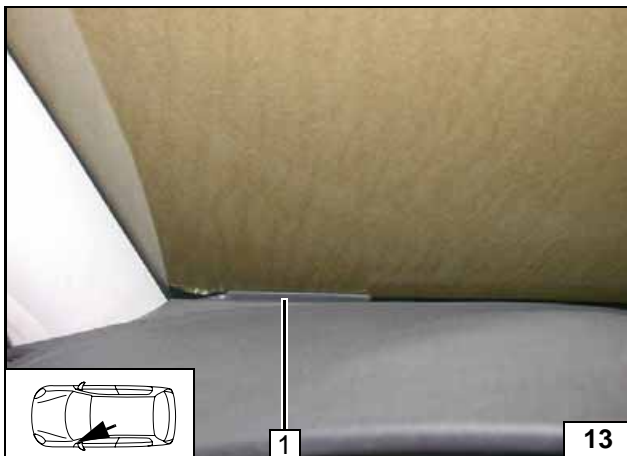

1 Antenne

Antenne
montieren

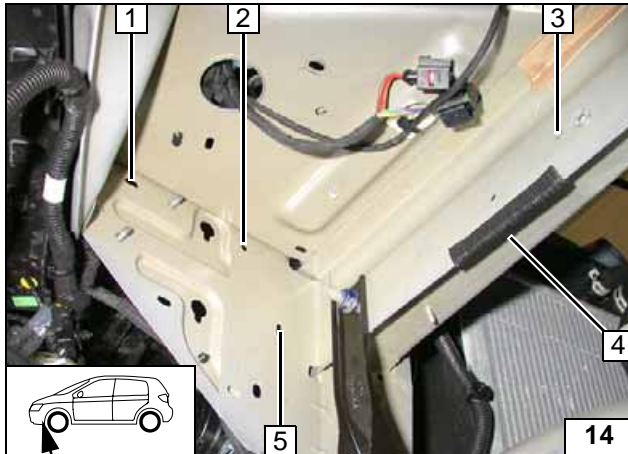
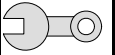

Einbauort vorbereiten

Stecker von Position 2 (wenn vorhanden) nach Position 5 versetzen!

- 1 Befestigungspunkte für Heizgerät (vorhandene Bohrungen)
- 2 Befestigungspunkte für Heizgerät (vorhandene Bohrungen)
- 3 Befestigungspunkt für Heizgerät (vorhandene Gewindebohrung)
- 4 Kantenschutz 100

Lochbild übertragen

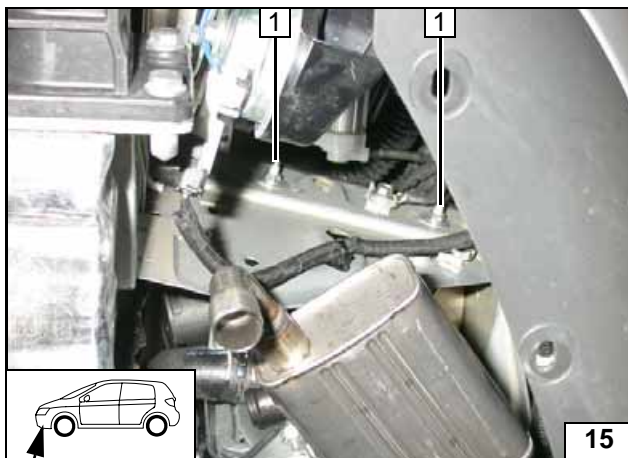

Heizgerät einbauen

Stehbolzen vom Halter in vorhandene Bohrungen einsetzen!

- 1 Karosseriescheibe, Bundmutter [je 2x], Stehbolzen

Heizgerät montieren

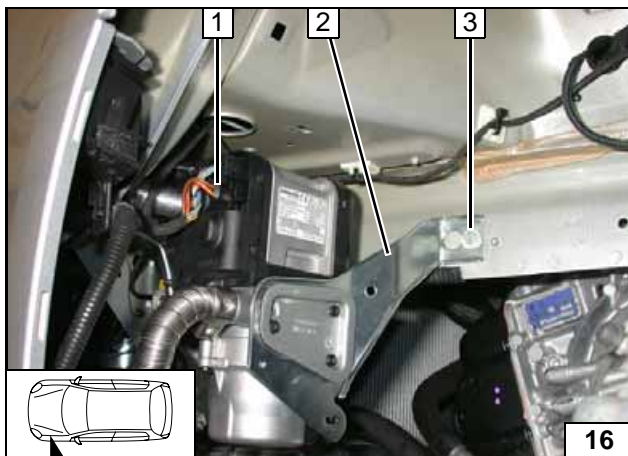

- 1 Kabelbaum Heizgerät aufstecken
- 2 Halter Heizgerät
- 3 Schraube M6x20, Federring, Karosseriescheibe, Gewindebohrung

Halter montieren

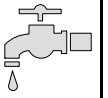





Wasser Benzin und 1,6l Diesel

ACHTUNG!

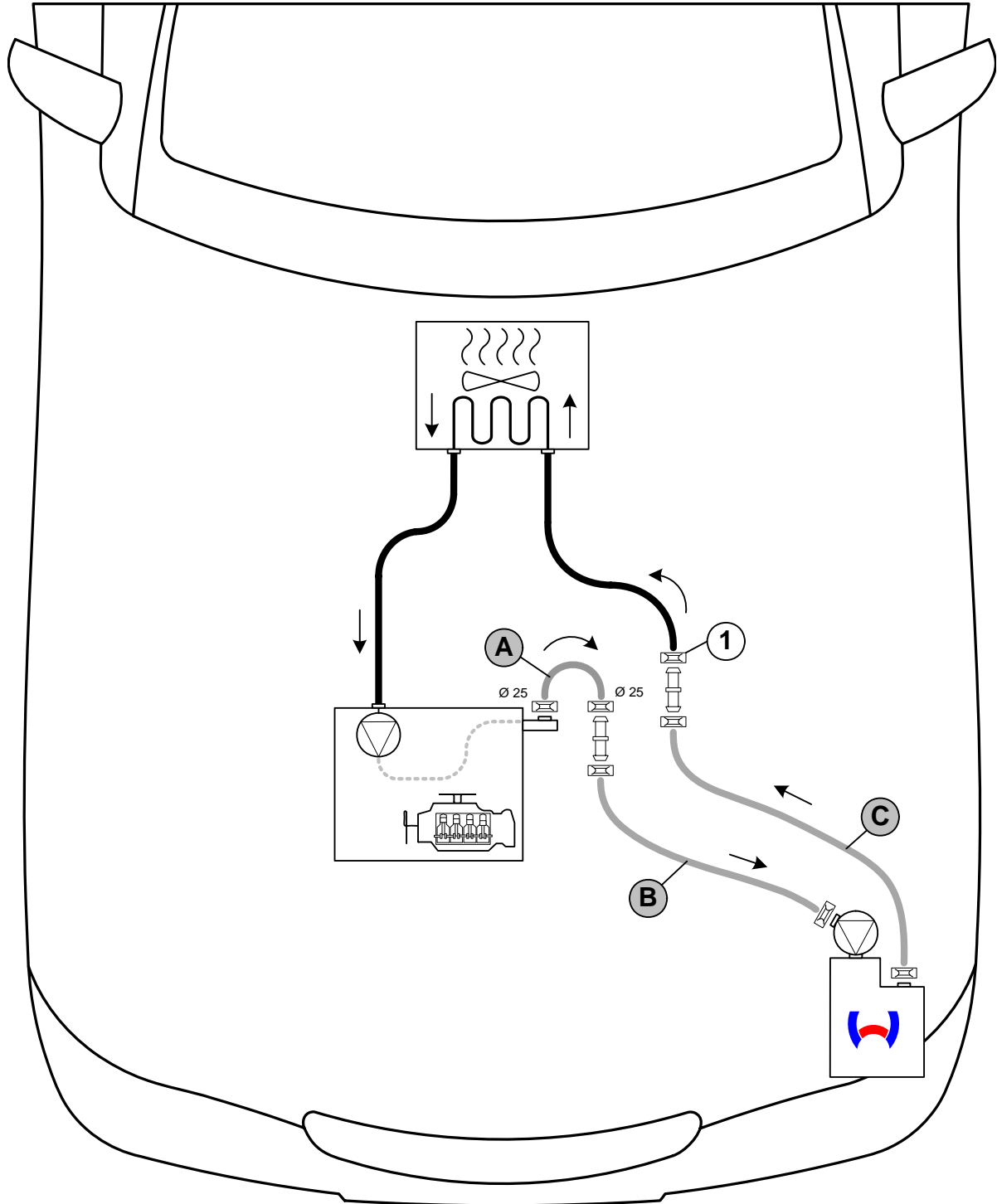
Auslaufendes Kühlmittel ist mit geeignetem Behälter aufzufangen! Wasserschläuche knickfrei verlegen! Wenn nicht anders beschrieben, erfolgt die Befestigung mit Kabelbindern! Schellen so positionieren, dass kein anderer Schlauch beschädigt werden kann! Bei der Montage der Wasserschläuche ist das Heizgerät mit Kühlmittel zu befüllen!

Die Einbindung erfolgt „Inline“ gemäß nachfolgendem Schema:



1 = Fzg.eigene Federbandschelle  ! Nicht bezeichnete Federbandschellen  = Ø 27!
Nicht bezeichnete Verbindungsrohre  = Ø 18x20!

Schema
Wasserver-
legung



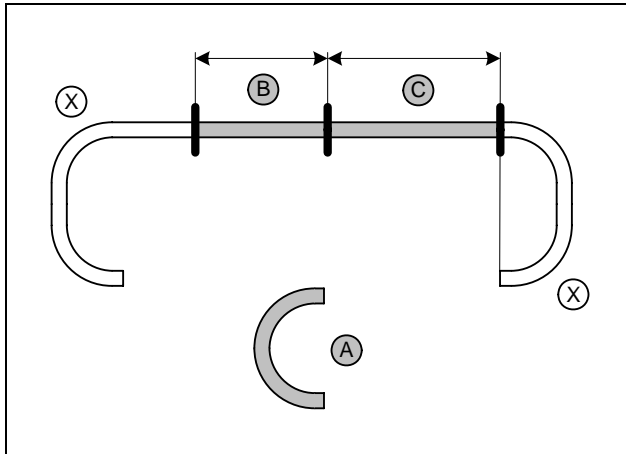

Benzin

b = 780
c = 630

1,6l Diesel

b = 650
c = 470

Schlauch A = 180°-Bogen
Abschnitt X entsorgen

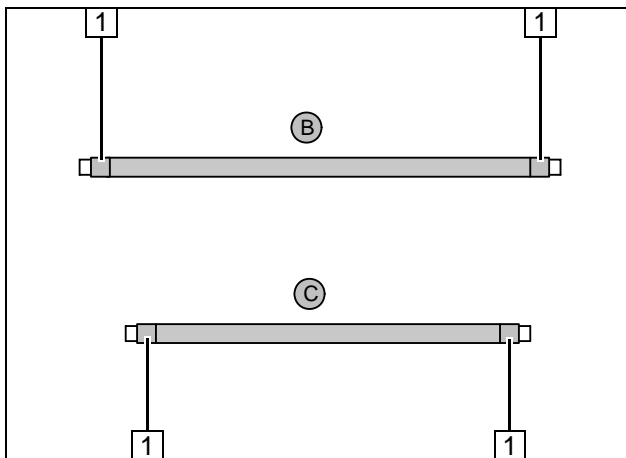

Flechtschutzschläuche auf Schlauch B und C aufschieben und ablängen. Schrumpfschlauch zuschneiden.

1 Schrumpfschlauch, Länge 25 [4x]

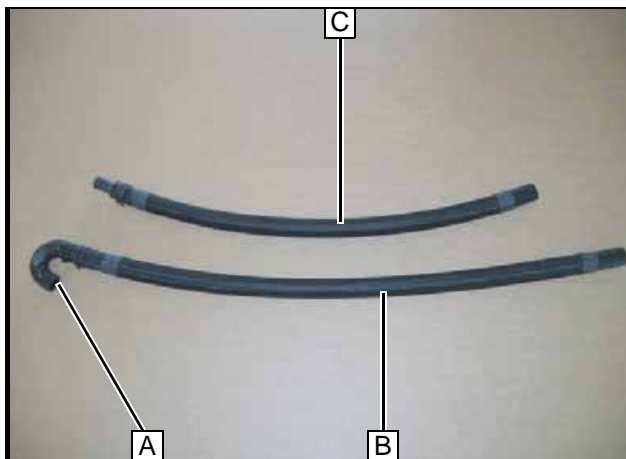

Wasser-
schläuche
ablängen



Wasser-
schläuche
vorberei-
ten

Wasser-
schläuche
vormontie-
ren

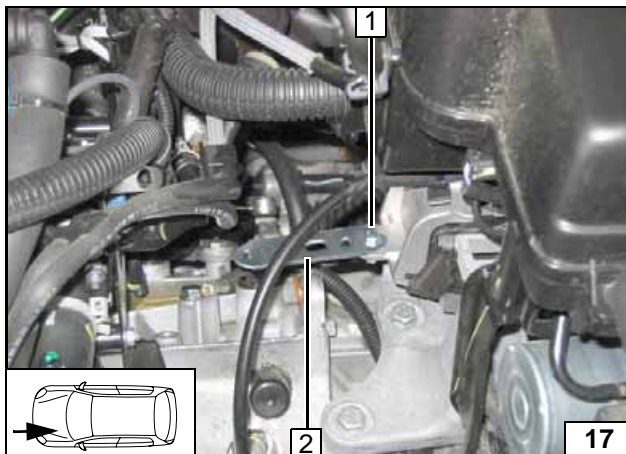

Benzin

1 Schraube M6x20, Motorlager, Bundmutter M6
2 Lochband

Lochband
montieren



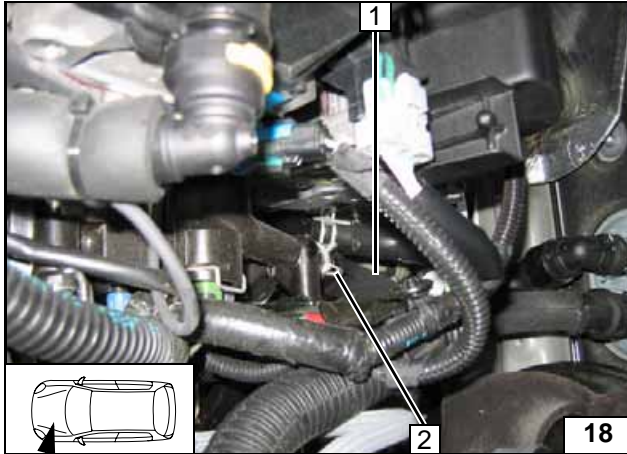

Schlauch 1 vom Motorausgang demontieren. Federbandschelle 2 wird wieder benötigt!



Trennstelle

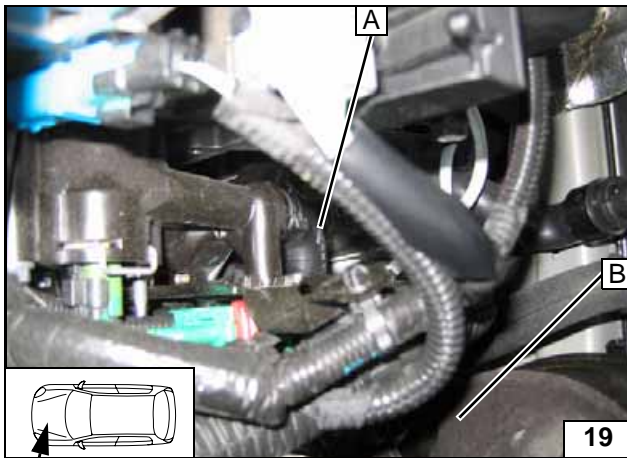

Anschluss Motorausgang

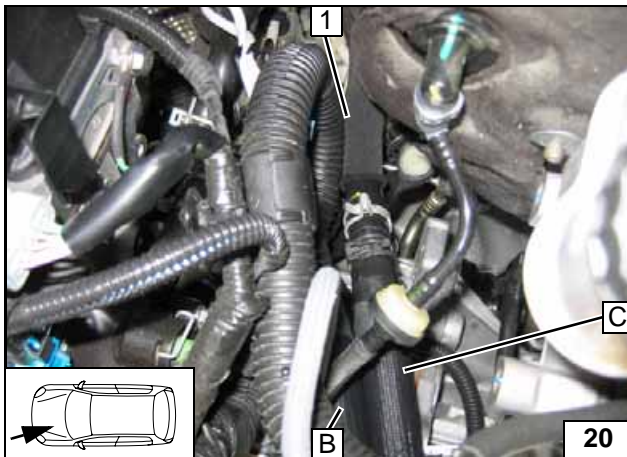

1 Schlauch Wärmetauschereingang

Anschluss Wärmetauschereingang

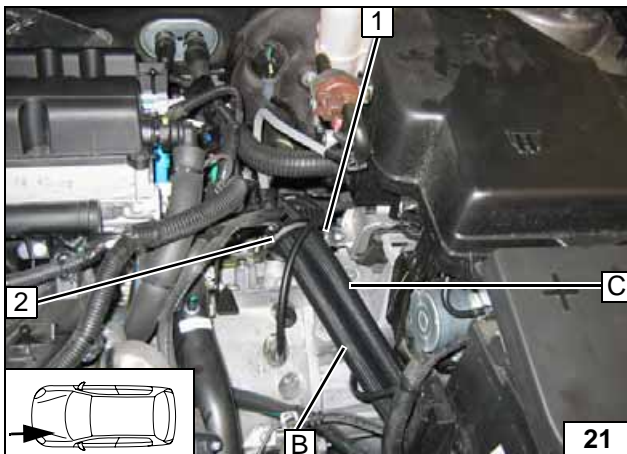

1 Schraube M6x20, Bundmutter M6
2 Gummierte Rohrschelle Ø 48

Verlegung Motorraum

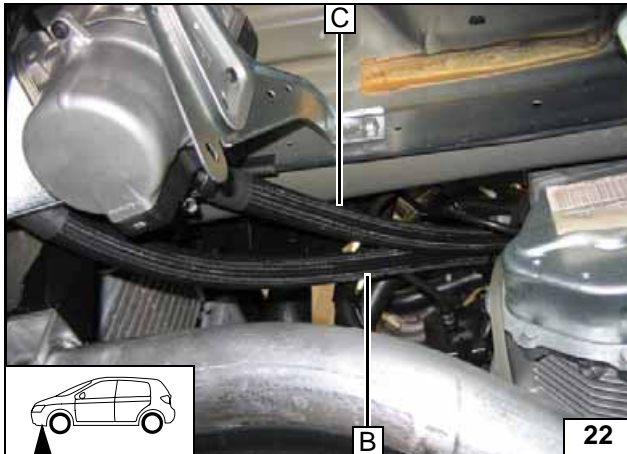

Verlegung Motorraum

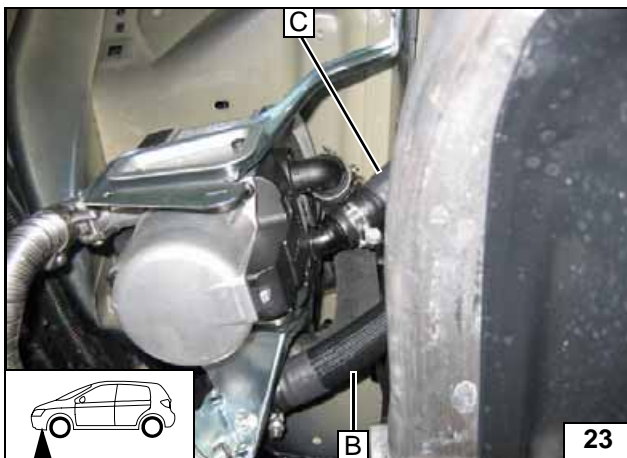

Auf ausreichenden Abstand zu benachbarten Bauteilen achten!



Anschluss Heizgerät

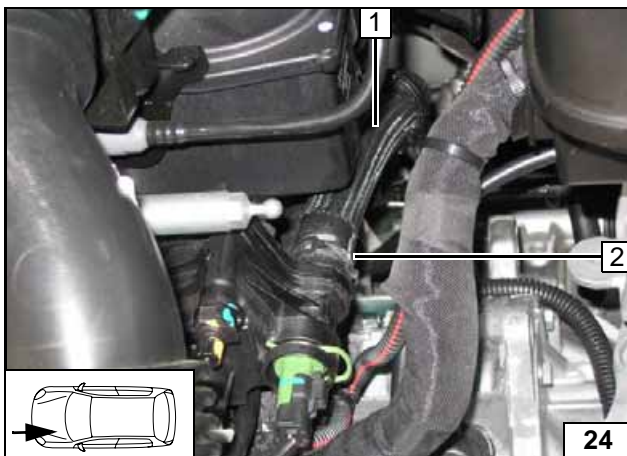

1,6l Diesel

Schlauch 1 vom Motorausgang demontieren. Federbandschelle 2 wird wieder benötigt!



Trennstelle

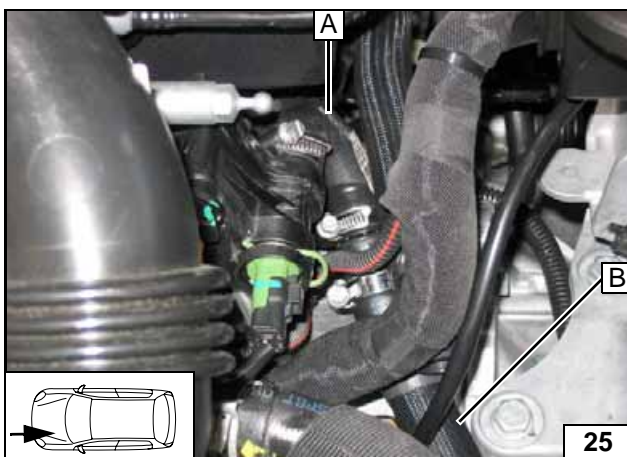

Anschluss Motorausgang

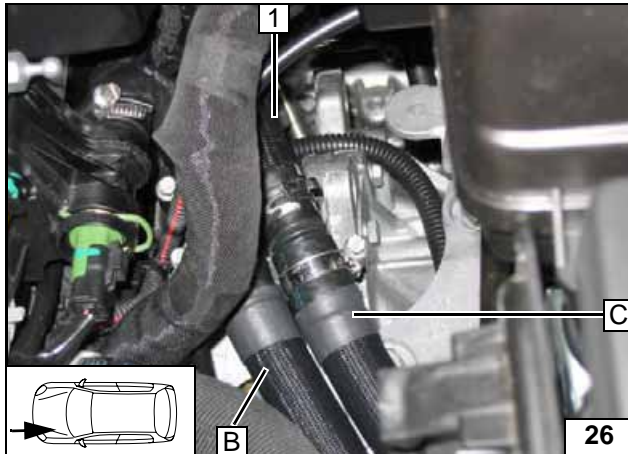

1 Schlauch Wärmetauschereingang

Anschluss
Wärmetau-
scherein-
gang

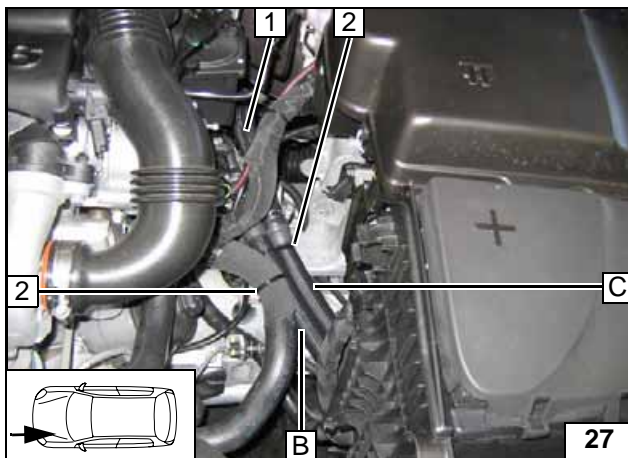

1 Schlauchstück Wärmetauschereingang
2 Kabelbinder [2x]

Verlegung
Motorraum

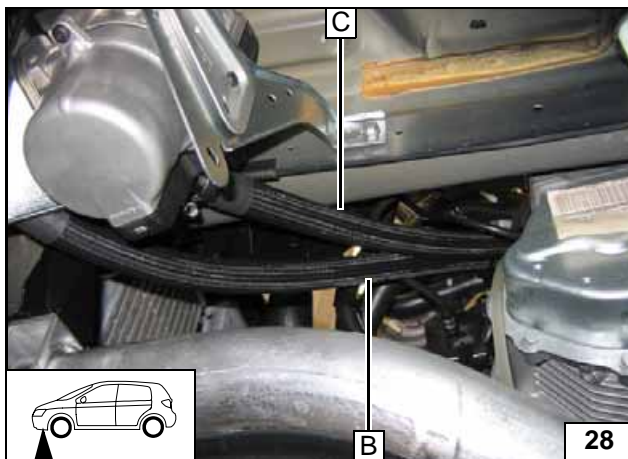

Verlegung
Motorraum

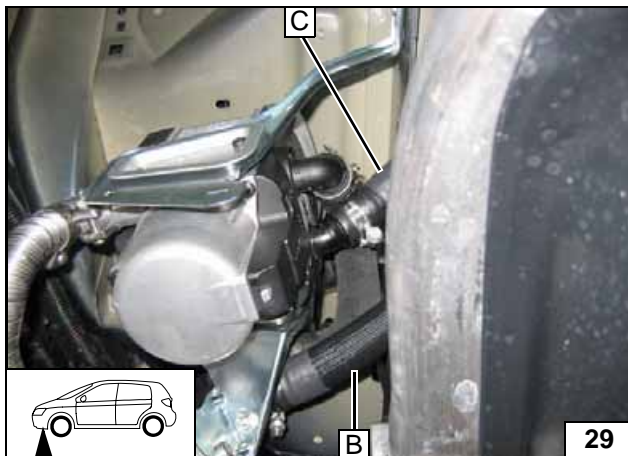

Auf ausreichenden Abstand zu benachbarten Bauteilen achten!



Anschluss
Heizgerät



Wasser 2,0l Diesel

ACHTUNG!

Auslaufendes Kühlmittel ist mit geeignetem Behälter aufzufangen! Wasserschläuche knickfrei verlegen! Wenn nicht anders beschrieben, erfolgt die Befestigung mit Kabelbindern! Schellen so positionieren, dass kein anderer Schlauch beschädigt werden kann! Bei der Montage der Wasserschläuche ist das Heizgerät mit Kühlmittel zu befüllen!

Die Einbindung erfolgt „Inline“ gemäß nachfolgendem Schema:

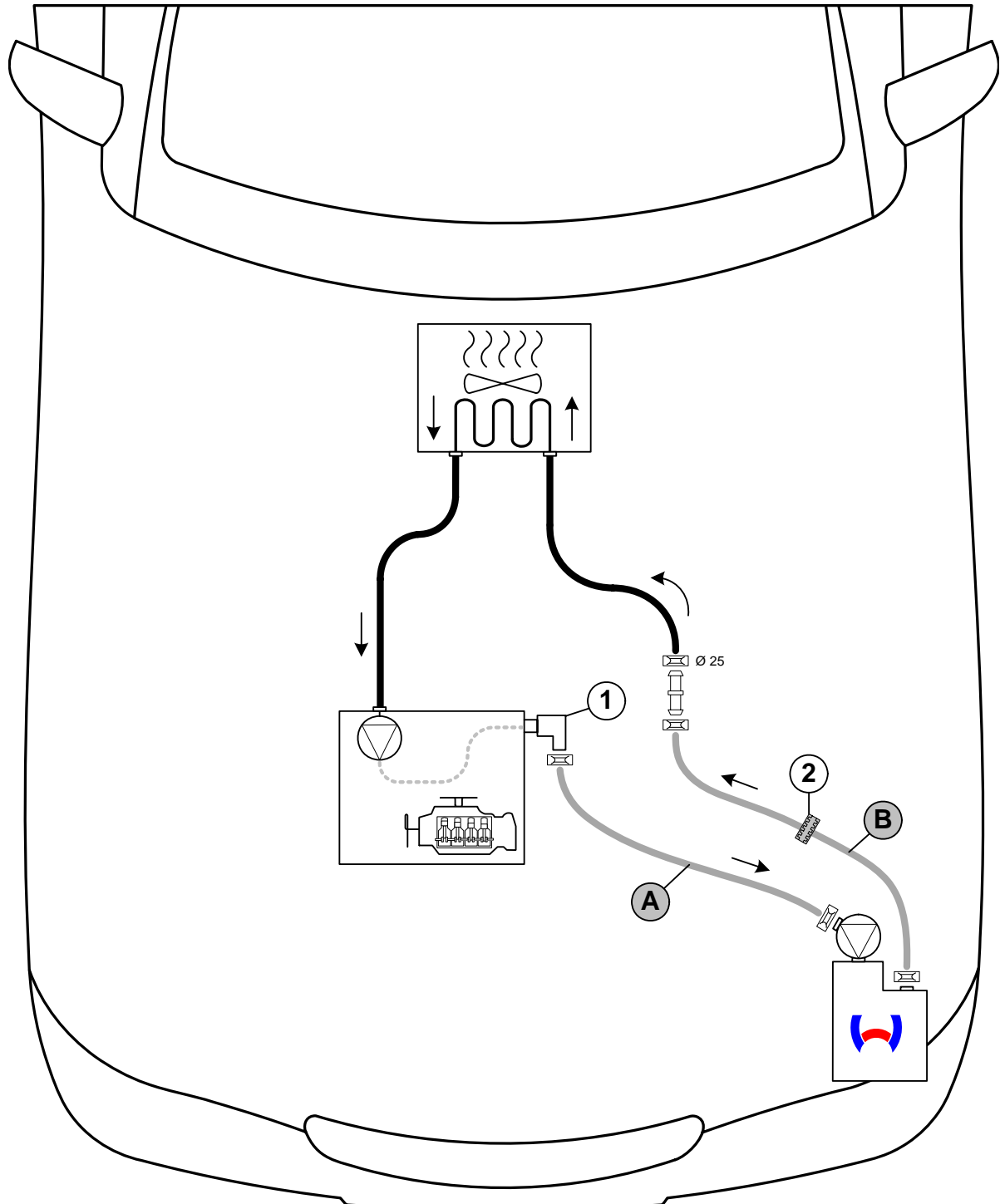

Schema Wasserverlegung

Alle nicht bezeichneten Federbandschellen = Ø 27! 1 = Fzg.eigene Kupplung! Verbindungsrohr = Ø 18x20! 2 = Profilmgummi sw!



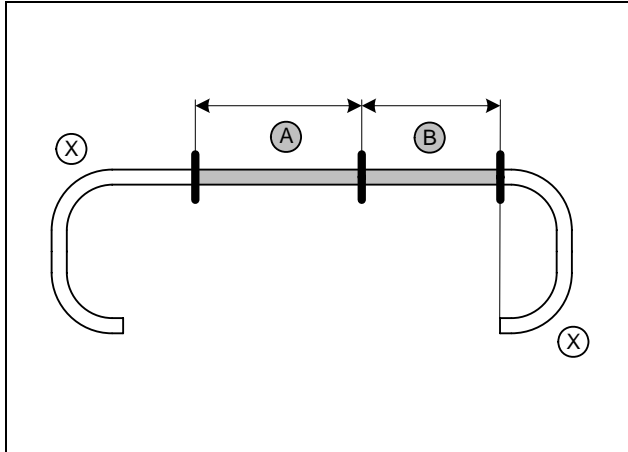

a = 740
b = 640

Abschnitt X entsorgen

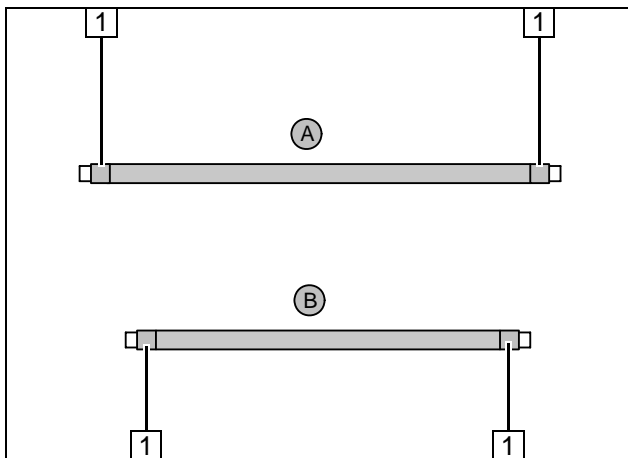

Flechtschutzschläuche auf Schlauch A und B aufschieben und ablängen. Schrumpfschlauch zuschneiden.

1 Schrumpfschlauch, Länge 25 [4x]

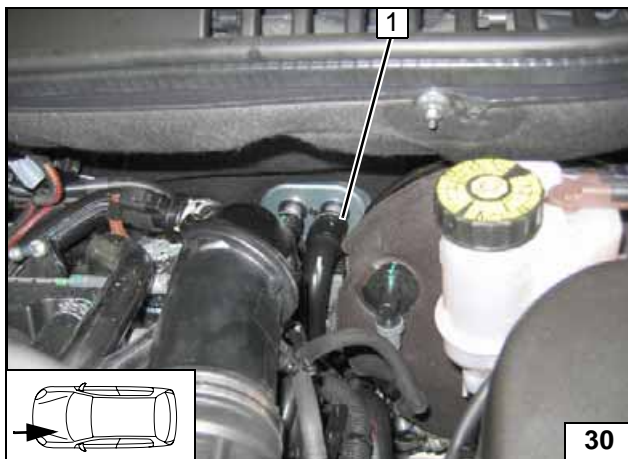

Fzg-eigenen Schlauch 1 ausbauen! Flechtschutzschlauch entfernen und entsorgen!

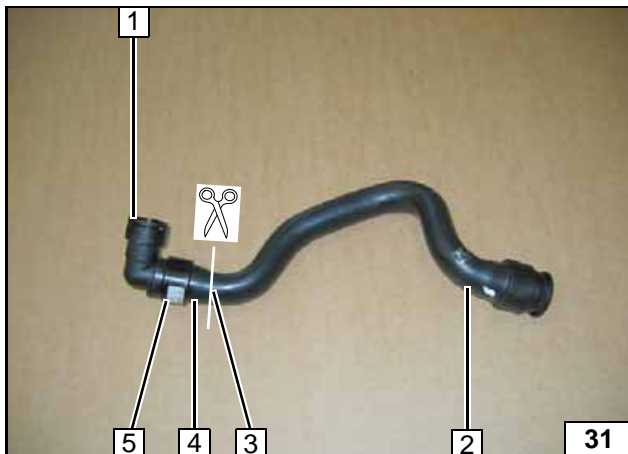

Kunststoffschelle 5 aufschneiden und Kuppelung Motorausgang 1 demontieren. Kunststoffschelle und Schlauchstück 4 entsorgen. Kuppelung auf Motorausgang um 180° verdreht aufstecken.

2 Schlauch Wärmetauschereingang
3 Trennstelle

Wasserschläuche ablängen



Wasserschläuche vorbereiten



Wasserschlauch ausbauen



Schlauch bearbeiten

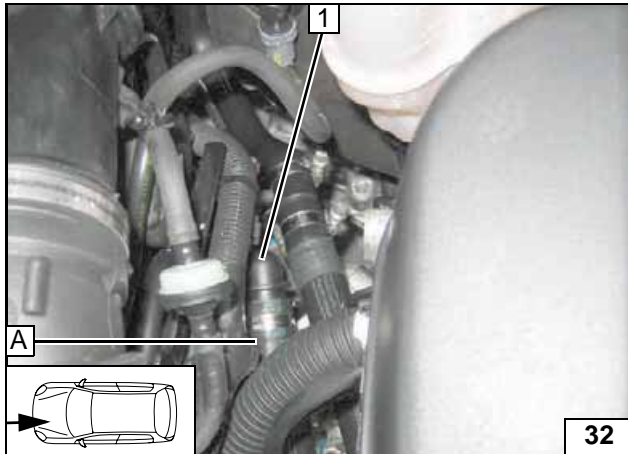

1 Kupplung Motorausgang um 180° verdreht

Anschluss
Motoraus-
gang

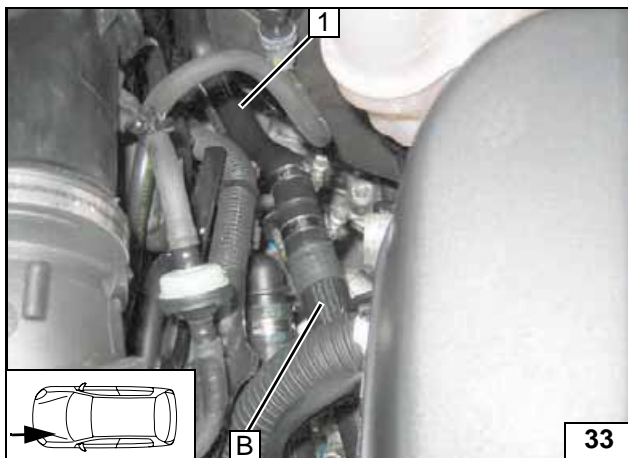

1 Schlauchstück Wärmetauschereingang

Anschluss
Wärmetau-
scherein-
gang

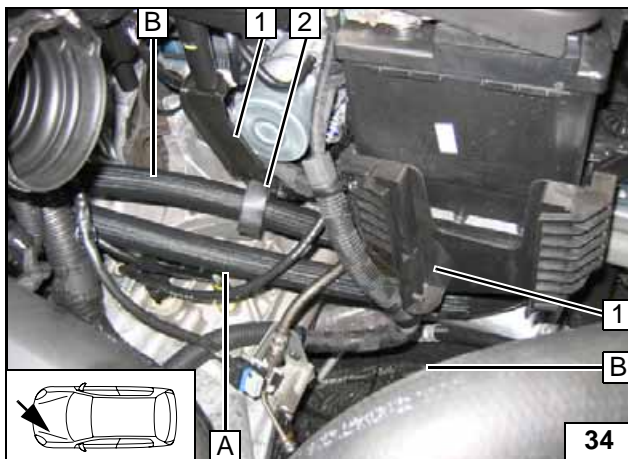

Profilgummi sw 2 mit Kabelbinder an Strebe 1 befestigen!



Verlegung
im Motor-
raum

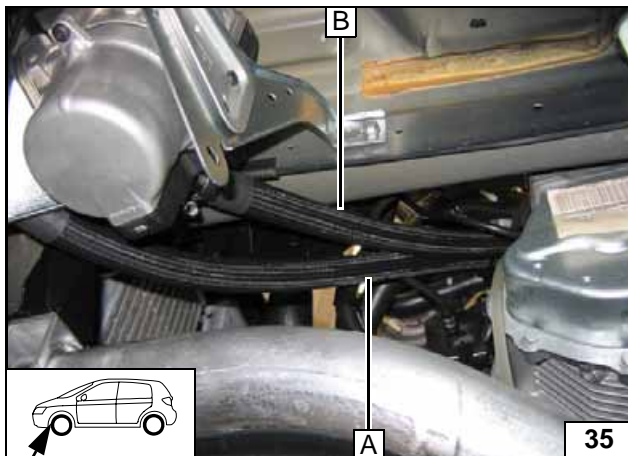

Verlegung
im Motor-
raum

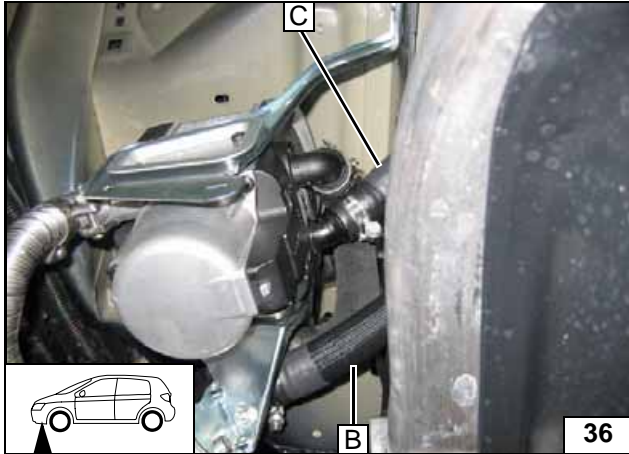
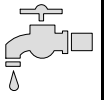

Auf ausreichenden Abstand zu benachbarten Bauteilen achten!



**Anschluss
Heizgerät**



Wasser 2,2l Diesel

ACHTUNG!

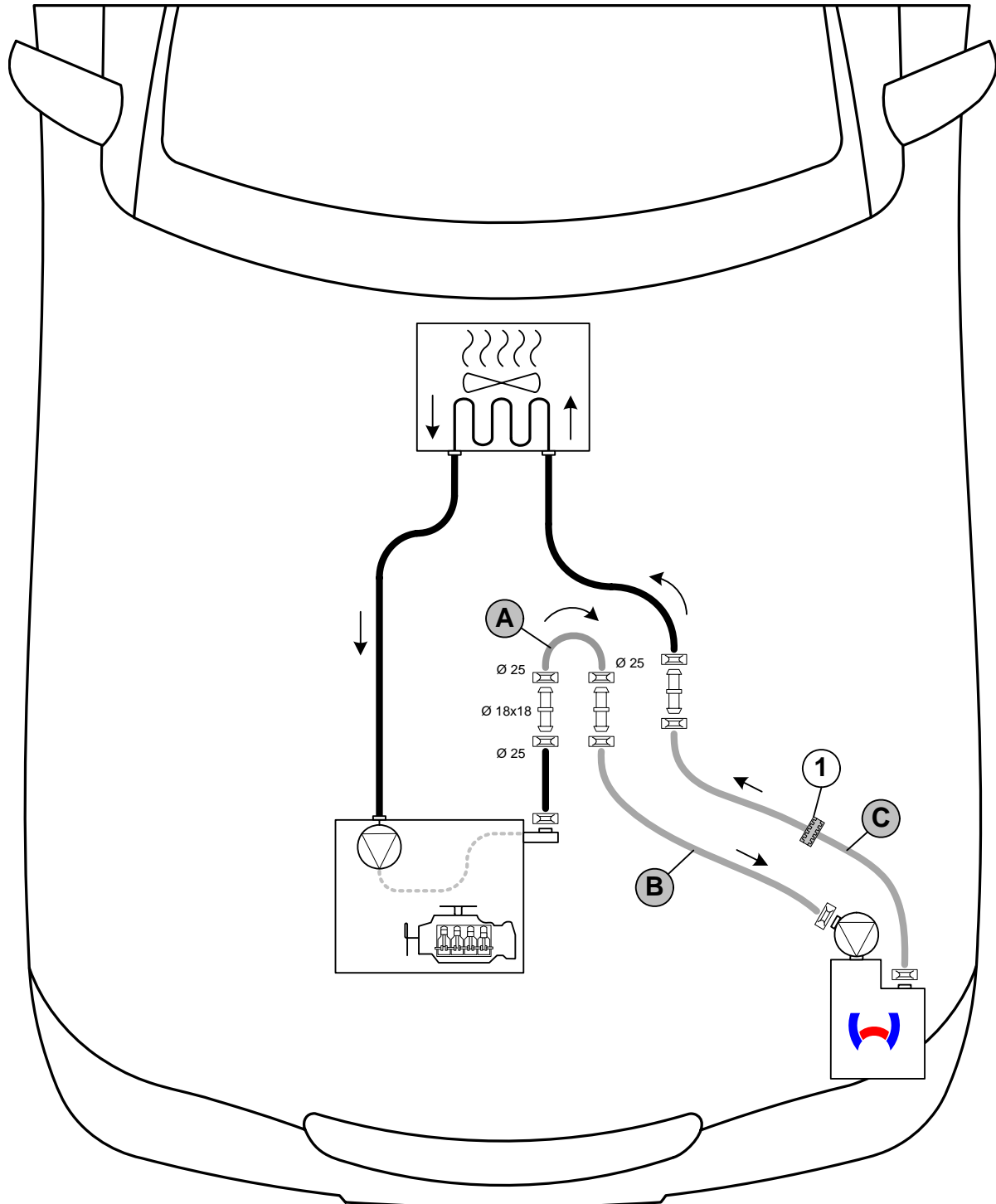

Auslaufendes Kühlmittel ist mit geeignetem Behälter aufzufangen! Wasserschläuche knickfrei verlegen! Wenn nicht anders beschrieben, erfolgt die Befestigung mit Kabelbindern! Schellen so positionieren, dass kein anderer Schlauch beschädigt werden kann! Bei der Montage der Wasserschläuche ist das Heizgerät mit Kühlmittel zu befüllen!

Die Einbindung erfolgt „Inline“ gemäß nachfolgendem Schema:



Schema Wasserverlegung

Alle nicht bezeichneten Federbandschellen  = Ø 27!

Nicht bezeichnete Verbindungsrohre  = Ø 18x20! 1 = Profilgummi  sw!



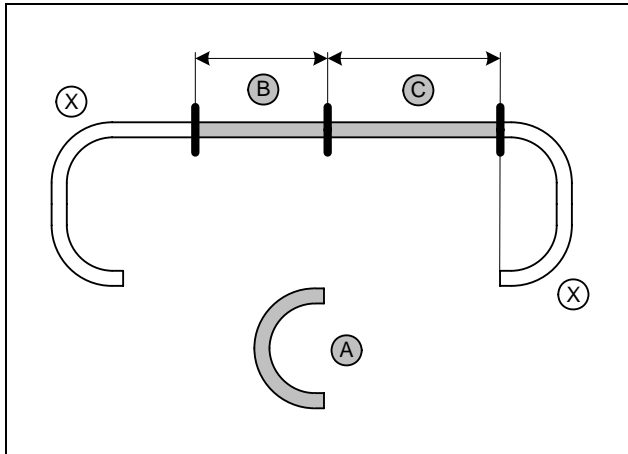

b = 750
c = 630

Schlauch A = 180°-Bogen
Abschnitt X entsorgen

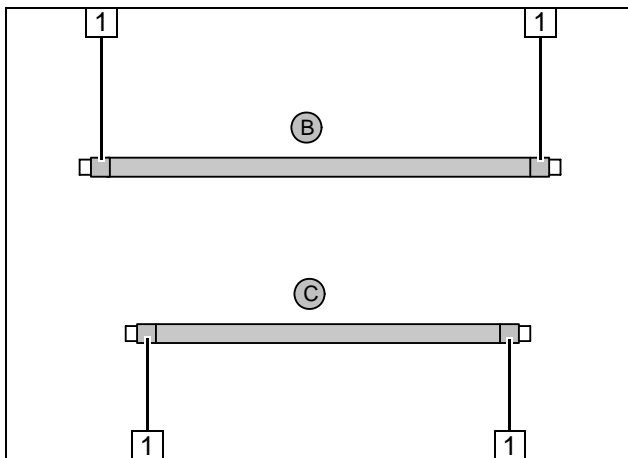

Flechtschutzschläuche auf Schlauch B und C aufschieben und ablängen. Schrumpfschlauch zuschneiden.

1 Schrumpfschlauch, Länge 25 [4x]

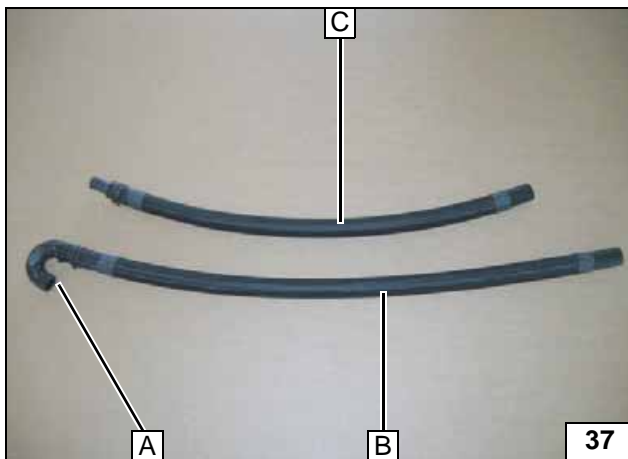

Wasserschläuche ablängen



Wasserschläuche vorbereiten

Wasserschläuche vormontieren

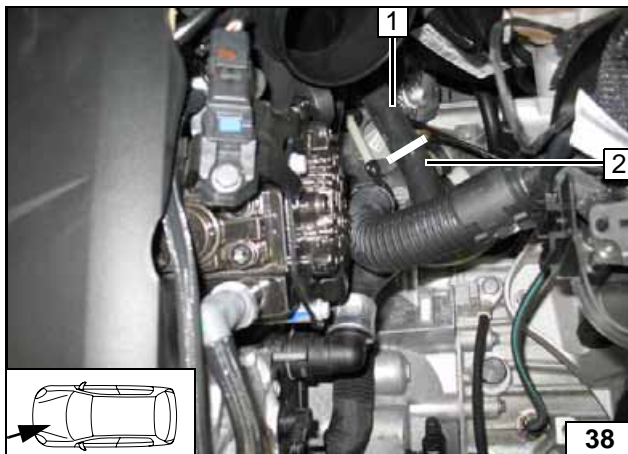

Fzg.eigenen Schlauch Motorausgang / Wärmetauschereingang an der Markierung trennen!

1 Schlauchstück Wärmetauschereingang
2 Schlauchstück Motorausgang



Trennstelle

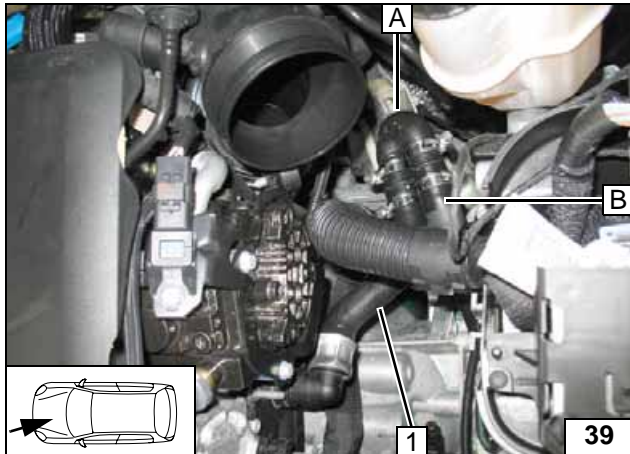

1 Schlauch Motorausgang

Anschluss
Motoraus-
gang

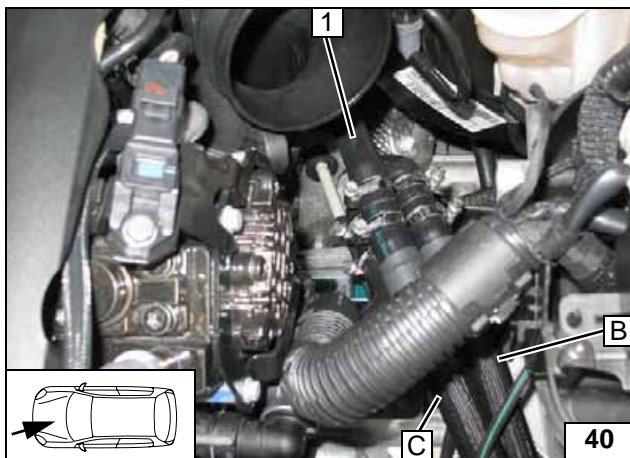

1 Schlauch Wärmetauschereingang

Anschluss
Wärmetau-
scherein-
gang

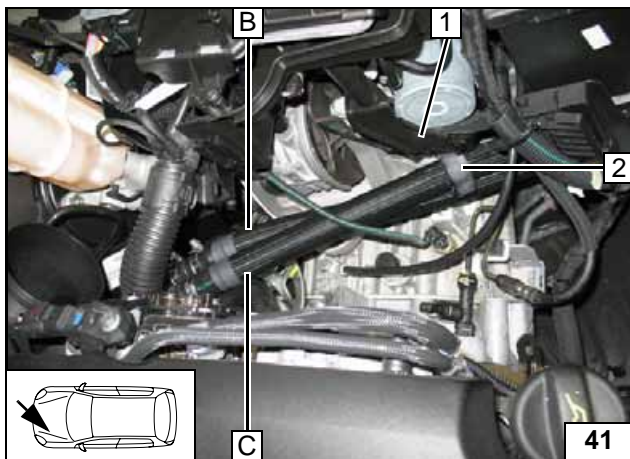

Profilgummi sw 2 mit Kabelbinder an Strebe 1 befestigen!



Verlegung
im Motor-
raum

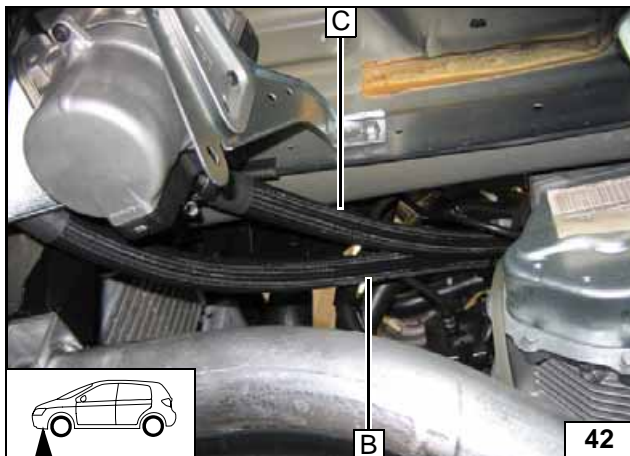

Verlegung
Motorraum

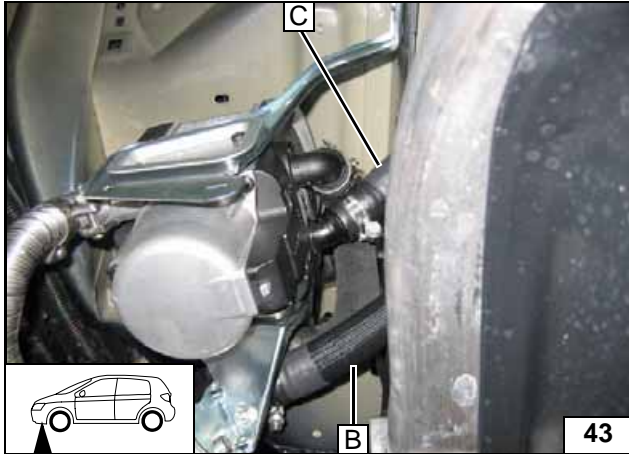

Auf ausreichenden Abstand zu benachbarten Bauteilen achten!



**Anschluss
Heizgerät**

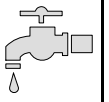

Brennstoff

VORSICHT!

Tankdeckelverschluß des Fahrzeugs öffnen, Tank belüften und Tankverschluß wieder schließen!

Auslaufenden Kraftstoff mit geeignetem Behälter auffangen!

Brennstoffleitung und Kabelbaum Dosierpumpe so verlegen, dass sie gegen Steinschlag geschützt sind! Wenn nicht anders beschrieben, erfolgt die Befestigung mit Kabelbindern!

An scharfen Kanten Brennstoffleitung und Kabelbaum mit Scheuerschutz versehen!

ACHTUNG!

Verlegung Brennstoffleitung und Kabelbaum zur Dosierpumpe erfolgt gemäß Schema Kabelbaumverlegung.

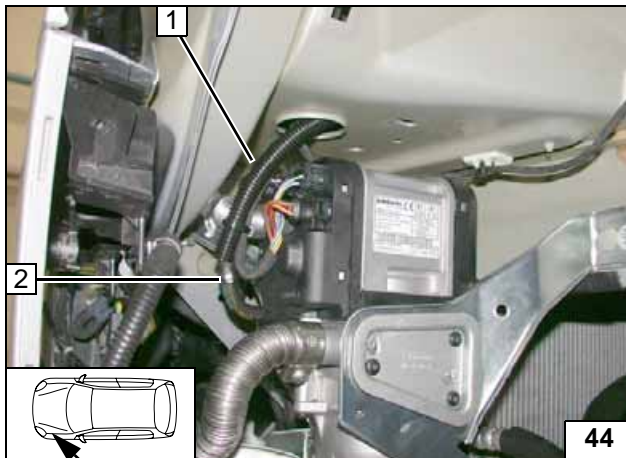

Von erstem Wellrohr ca. 400mm ablängen!

- 1 Brennstoffleitung in Wellrohr 400mm
- 2 Caillauschelle Ø 10, 90°- Formschlauch

Anschluss Heizgerät

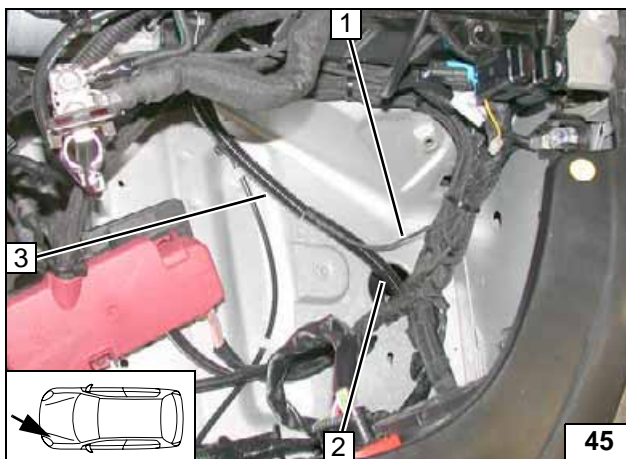

- 1 Kabelbaum Dosierpumpe
- 2 Brennstoffleitung in Wellrohr 400mm
- 3 Brennstoffleitung, Kabelbaum Dosierpumpe in Restende erstem Wellrohr

Leitung verlegen

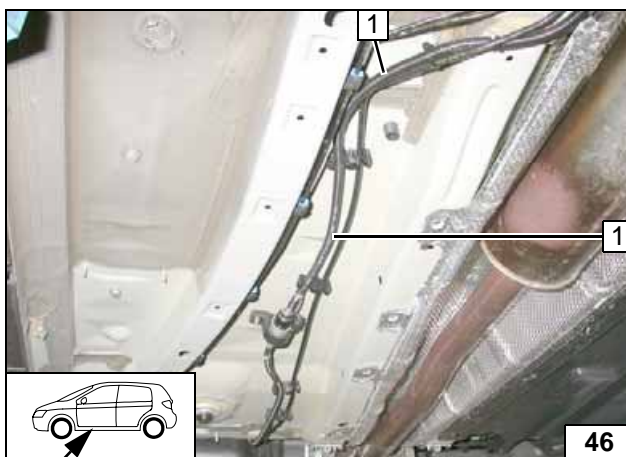

Benzin

- 1 Brennstoffleitung, Kabelbaum Dosierpumpe in zweitem Wellrohr

Leitung verlegen

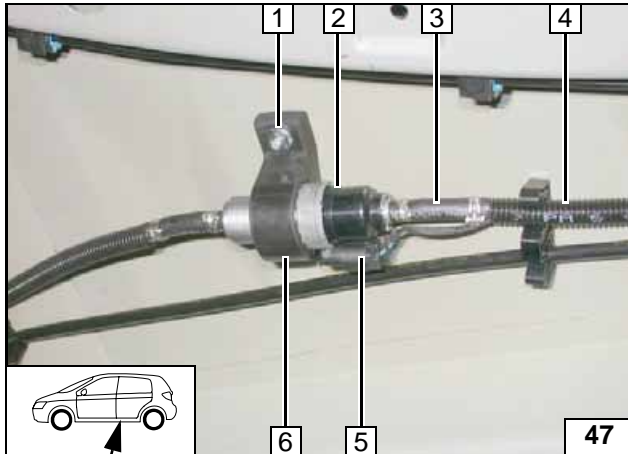

- 1 Bundmutter an fzg.eigenen Stehbolzen
- 2 Dosierpumpe
- 3 Schlauchstück, Caillauschelle Ø 10 [2x]
- 4 Brennstoffleitung, Kabelbaum Dosierpumpe in zweitem Wellrohr
- 5 Kabelbaum Dosierpumpe, Stecker montiert
- 6 Halterung Dosierpumpe



Dosierpumpe montieren

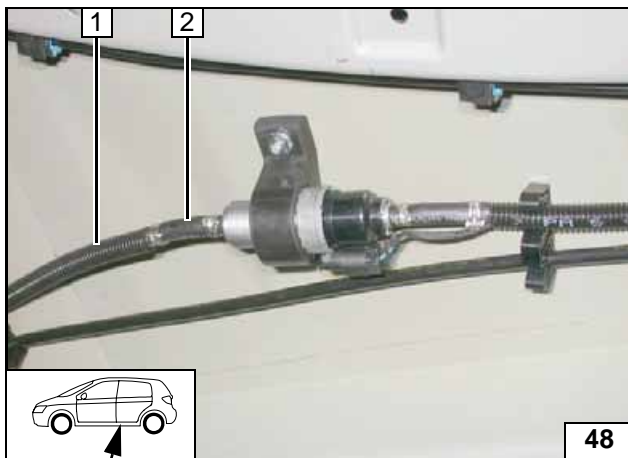

- 1 Brennstoffleitung in drittem Wellrohr
- 2 Schlauchstück, Caillauschelle Ø 10 [2x]

Anschluss Dosierpumpe

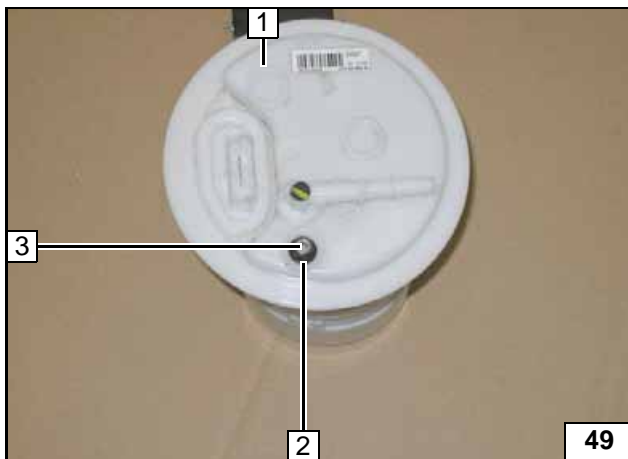

Tankarmatur **1** gemäß Herstellerangaben ausbauen!

- 2 Bundmutter
- 3 Lochbild übertragen, Bohrung Ø 6



Brennstoffentnahme



Tankentnehmer **1** gemäß Schablone ablängen und einsetzen!



Tankentnehmer einsetzen

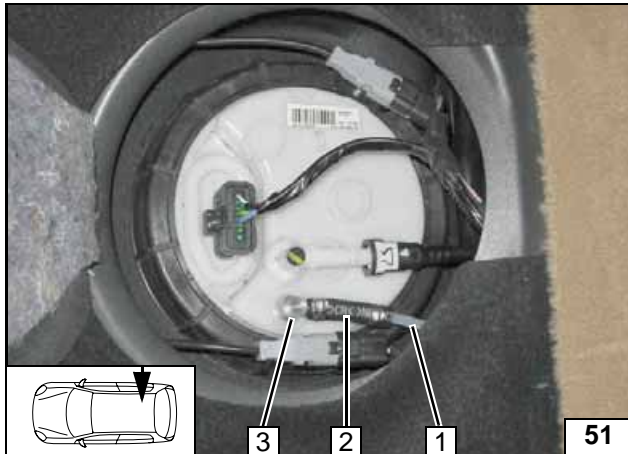

Lage der Bauteile kontrollieren, wenn nötig korrigieren. Auf Freigängigkeit achten!
Tankarmatur gemäß Herstellerangaben einbauen!

- 1 Brennstoffleitung
- 2 Schlauchstück, Caillauschelle Ø 10 [2x]
- 3 Tankentnehmer



Brennstoffleitung anschließen

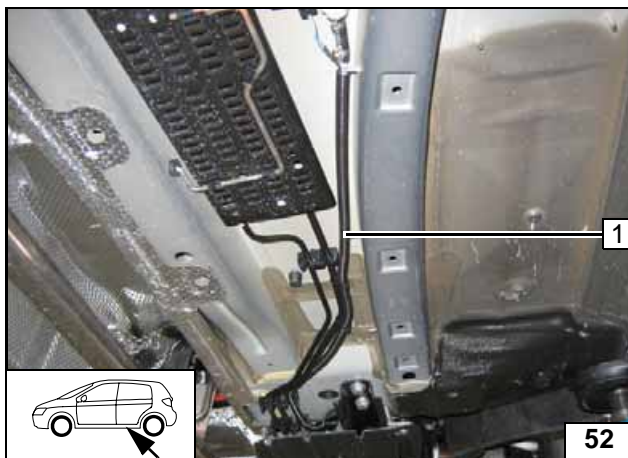

Diesel

- 1 Brennstoffleitung, Kabelbaum Dosierpumpe in zweitem Wellrohr

Leitungen verlegen

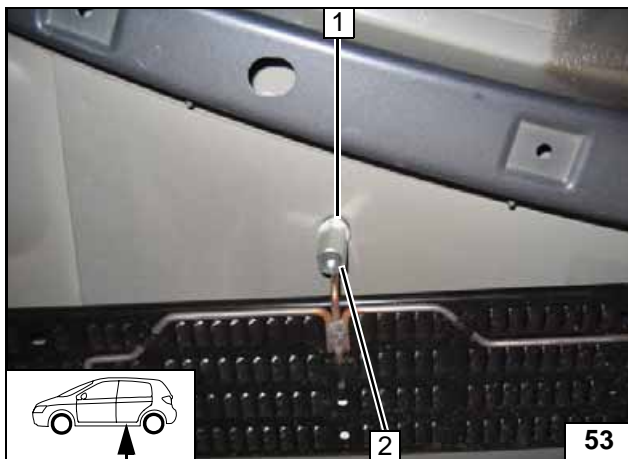

Fzg.eigene Mutter an Position 1 entfernen und entsorgen!

- 2 Karosseriescheibe, Distanzmutter 30



Dosierpumpe montieren

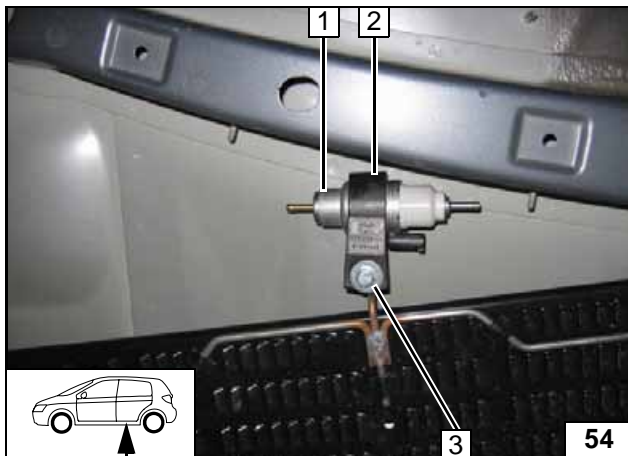

- 1 Dosierpumpe
- 2 Halterung Dosierpumpe
- 3 Schraube M6x20, Federring, Karosseriescheibe



Dosierpumpe montieren

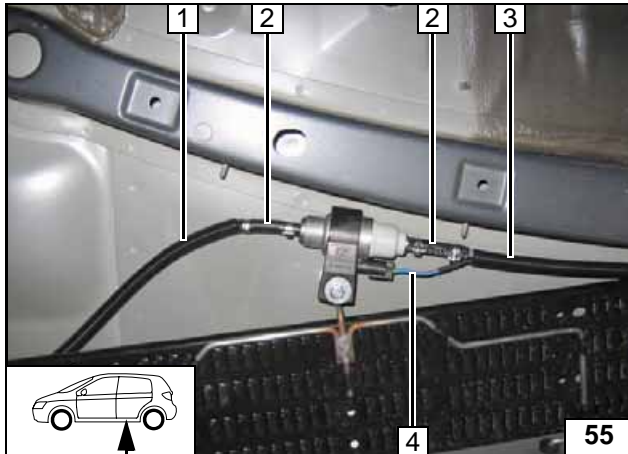
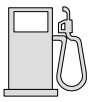

- 1 Brennstoffleitung in drittem Wellrohr
- 2 Schlauchstück [2x], Caillauschelle Ø 10 [4x]
- 3 Brennstoffleitung, Kabelbaum Dosierpumpe in zweitem Wellrohr
- 4 Kabelbaum Dosierpumpe, Stecker montiert

Anschluss Dosierpumpe

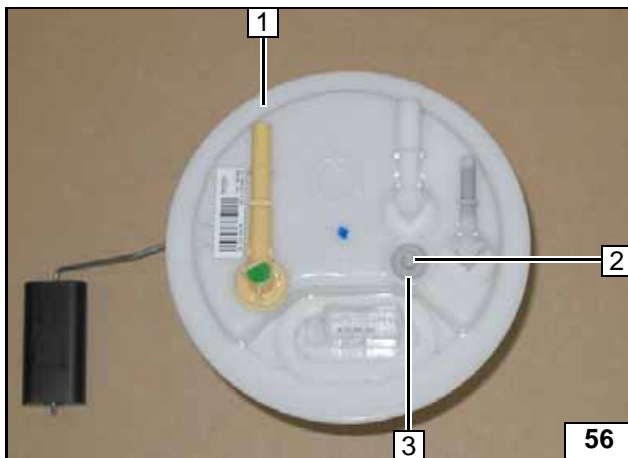

Tankarmatur 1 gemäß Herstellerangaben ausbauen!

- 2 Lochbild übertragen, Bohrung Ø 6
- 3 Karosseriescheibe Ø 5



Brennstoffentnahme

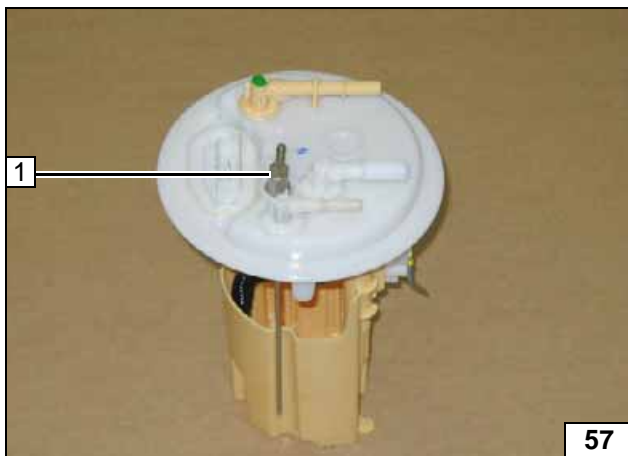

Tankentnehmer 1 gemäß Schablone formen, ablängen und einsetzen!



Tankentnehmer einsetzen

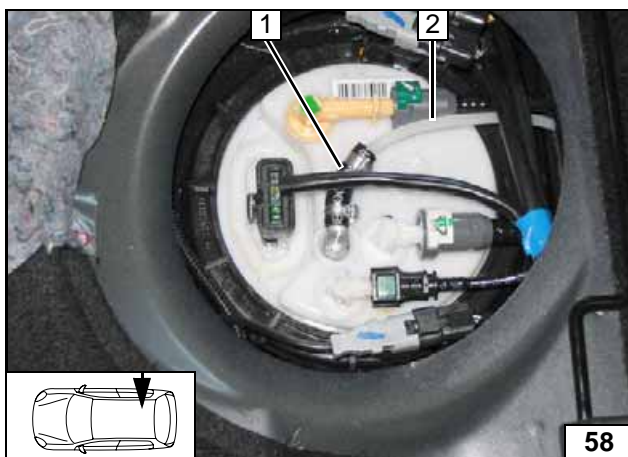

Lage der Bauteile kontrollieren, wenn nötig korrigieren. Auf Freigängigkeit achten!
Tankarmatur gemäß Herstellerangaben einbauen!

- 1 Schlauchstück, Caillauschelle Ø 10 [2x]
- 2 Brennstoffleitung



Brennstoffleitung anschließen

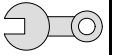

Abschließende Arbeiten

ACHTUNG!

Demontierte Teile in umgekehrter Reihenfolge montieren.

Alle Schlauchleitungen, Schellen, sowie alle elektrischen Anschlüsse auf festen Sitz prüfen.

Alle losen Leitungen mit Kabelbinder sichern.

Nur vom Fahrzeughersteller freigegebenes Kühlmittel verwenden!

Heizgerätekompnenten mit Korrosionsschutzwachs (Tectyl 100K, Bestell- Nr. 111329) einsprühen.

- Batterie anschließen
- Kühlmittelkreislauf nach Angaben des Fahrzeug-Herstellers befüllen und entlüften
- Vorwähluhr einstellen
- BSI gemäß Herstellervorgaben auf Standheizung codieren
- Funktion der Standheizung prüfen, siehe Betriebsanweisung / Einbauanweisung
- Aufklebeschild „Standheizung vor dem Tanken abschalten“ an der B-Säule links anbringen

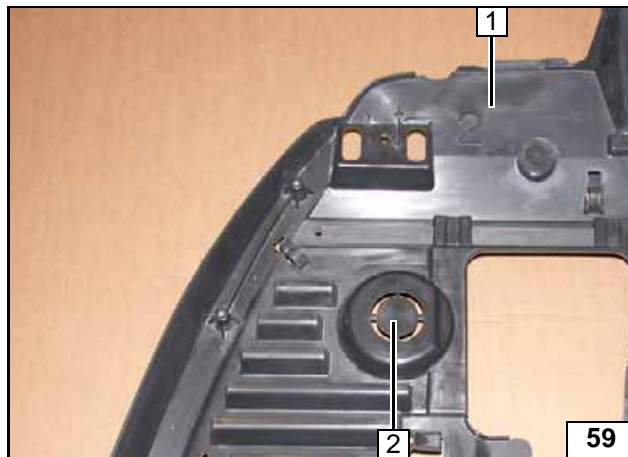

- 1 Unterfahrschutz
- 2 Abgasaustritt an der Perforation ausschneiden

Unterfahrschutz ausschneiden

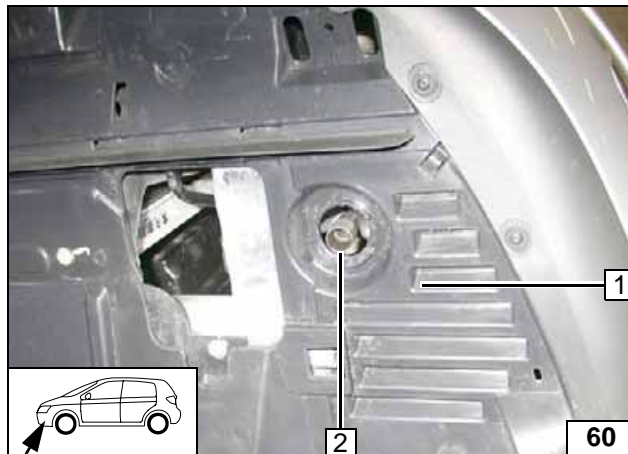

Unterfahrschutz 1 ausrichten (Abgasendstück mittig in Aussparung)!

- 2 Abgasendstück



Unterfahrschutz montieren

Webasto
Feel the drive

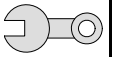

Schablone Tankentnehmer Benzin

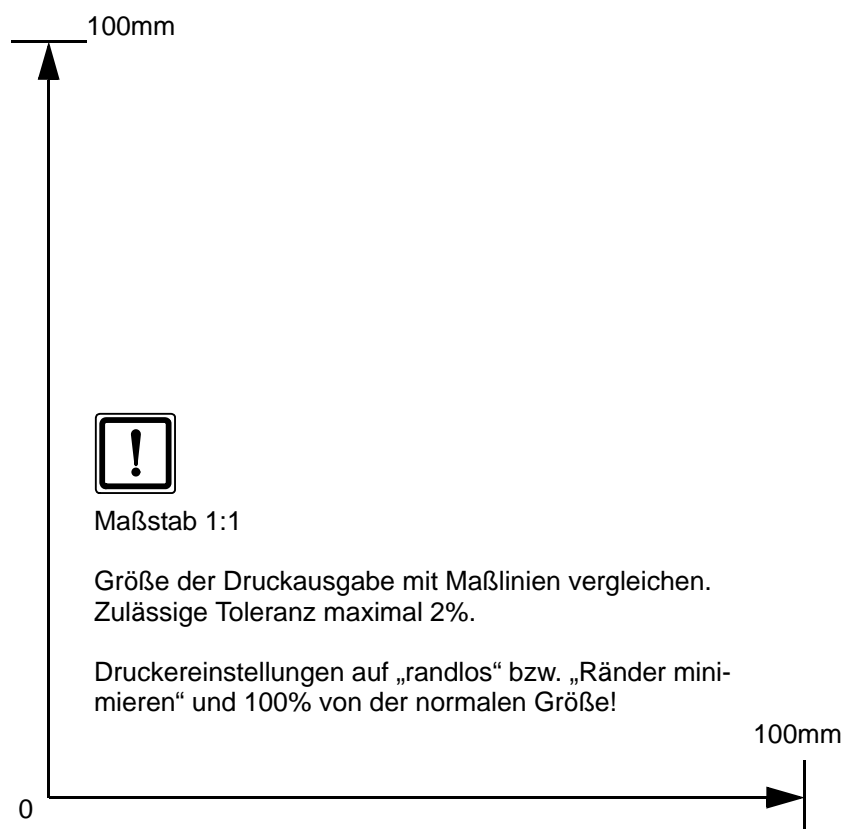

Maßstab 1:1

Größe der Druckausgabe mit Maßlinien vergleichen.
Zulässige Toleranz maximal 2%.

Druckereinstellungen auf „randlos“ bzw. „Ränder minimieren“ und 100% von der normalen Größe!

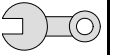

Schablone Tankentnehmer Diesel

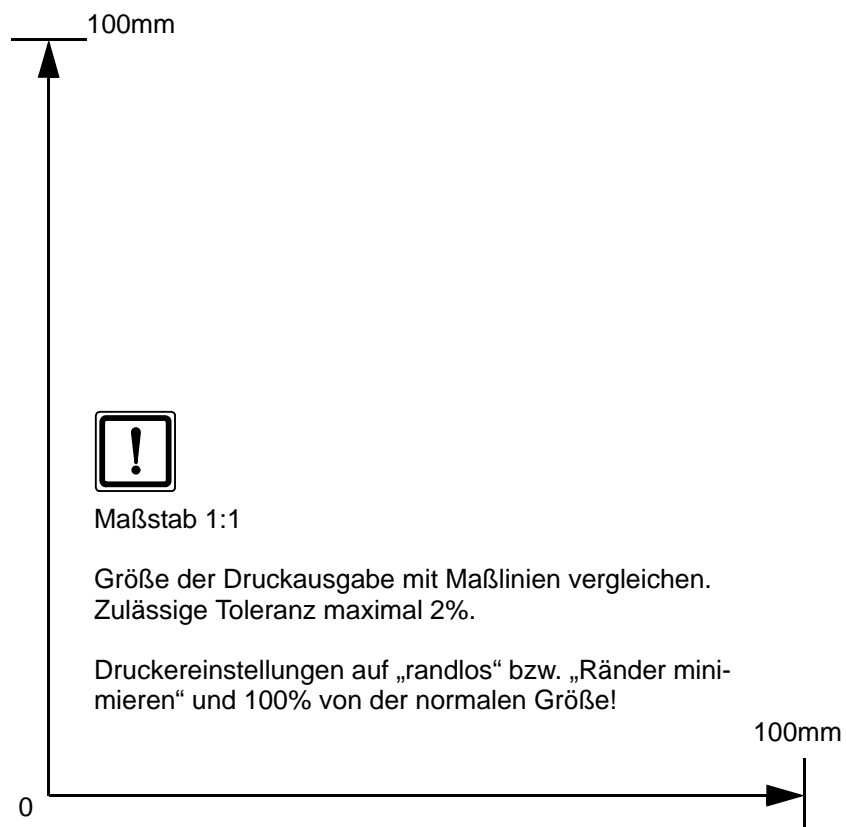

Maßstab 1:1

Größe der Druckausgabe mit Maßlinien vergleichen.
Zulässige Toleranz maximal 2%.

Druckereinstellungen auf „randlos“ bzw. „Ränder minimieren“ und 100% von der normalen Größe!