

Wasser-Heizgerät



Zusatzheizung *Thermo Top E*

e1
00 0003

Zusatzheizung *Thermo Top C*

e1
00 0002

Zusatzheizung *Thermo Top P*

e1
00 0104

Einbauanleitung

Audi Q5

Diesel
ab Modell 2009
Linkslenker
Klimaautomatik



ACHTUNG!

Warnung vor Gefahr:

Das unsachgemäße Einbauen oder Reparieren von Webasto Heizsystemen kann Feuer verursachen oder zum Austritt von tödlichem Kohlenmonoxid führen. Dadurch können schwere oder tödliche Verletzungen hervorgerufen werden.



Für den Einbau und die Reparatur von Webasto Heiz- und Kühlsystemen bedarf es eines speziellen Firmentrainings, technischer Dokumentation, Spezialwerkzeuge und eine Spezialausrüstung.

Es dürfen nur Originalteile von Webasto verwendet werden. Siehe dazu auch Zubehörkatalog Luft- und Wasserheizgeräte von Webasto.

Versuchen Sie NIEMALS, Webasto Heiz- oder Kühlsysteme einzubauen oder zu reparieren, wenn Sie das Firmentraining nicht erfolgreich abgeschlossen und dabei die notwendigen technischen Fähigkeiten erworben haben und die für einen sachgerechten Einbau und Reparatur nötigen technischen Dokumentationen, Werkzeuge und Ausrüstungen nicht zur Verfügung stehen.

Befolgen Sie **IMMER** alle Webasto Einbau- und Reparaturanleitungen, und beachten Sie alle Warnhinweise.

Webasto übernimmt keine Haftung für Mängel und Schäden, die auf einen Einbau durch ungeschultes Personal zurückzuführen sind.

Inhaltsverzeichnis

Gültigkeit	2	Heizgerät vorbereiten	11
Heizgerät / Einbaukit	3	Halter vorbereiten	11
Vorwort	3	Einbauort vorbereiten	11
Allgemeine Hinweise	3	Heizgerät einbauen	12
Spezialwerkzeug	3	Brennluft	14
Erläuterungen zum Dokument	4	Kühlmittelkreislauf 2.0 TDI	15
Vorarbeiten	5	Kühlmittelkreislauf 3.0 TDI	22
Einbauort Heizgerät	5	Brennstoff	27
Elektrik vorbereiten	6	Abgas	31
Elektrik	7	Abschließende Arbeiten	33
Gebläseansteuerung	8	Anpassung Steuergerät Climatronic J255	33
Vorwahluhr	9	Bedienungshinweise für den Endkunden	34
Option Telestart	10		

Gültigkeit

Hersteller	Handelsbezeichnung	Typ	EG-BE-Nr. / ABE
Audi	Q5	8RB	e1 * 2001 / 116 * 0473

Motortyp	Motorart	Leistung in kW	Hubraum in cm ³
CAHB	Diesel	125	1986
CCWA	Diesel	176	2967

Fahrzeug- und Motortypen, Ausstattungsvarianten sowie Länderspezifikationen, die nicht in dieser Einbauanleitung aufgeführt sind, wurden nicht geprüft. Ein Einbau nach dieser Einbauanleitung kann aber möglich sein.

Der Einbauort Vorwahluhr ist vor dem Einbau mit dem Endkunden abzustimmen!

Heizgerät / Einbaukit

Menge	Bezeichnung	Bestell-Nr.:
1	Handelslieferumfang mit gewünschtem Bedienelement	siehe Preisliste
1	Einbaukit Audi Q5 Diesel	1314511B

Für die jeweilige Fahrzeugklasse empfohlenes Heizgerät:

Fahrzeug	Heizgerät
Kleinwagen	Thermo Top E
Mittelklasse, Kombi	Thermo Top C
Oberklasse, Van, Offroader	Thermo Top P

Die Auswahl des Heizgerätes richtet sich nach der Innenraumgröße des Fahrzeugs und dem Komfortanspruch des Kunden!

**Vorwort**

Diese Einbauanleitung gilt für die Fahrzeuge Audi Q5 Diesel - Gültigkeit siehe Seite 2 - ab Modelljahr 2009 und später, wenn technische Änderungen am Fahrzeug den Einbau nicht beeinflussen, unter Ausschluss jeglicher Haftungsansprüche. Je nach Version und Ausstattung des Fahrzeuges können beim Einbau Änderungen gegenüber dieser „Einbauanleitung“ notwendig werden.

In jedem Fall sind jedoch die Vorschriften der „Einbauanweisung“ und „Bedienungs- und Wartungsanweisung“ der *Thermo Top C/P/E* zu befolgen.

Die entsprechenden Regeln der Technik sowie eventuelle Angaben des Fahrzeugherstellers sind beim Einbau einzuhalten.

Allgemeine Hinweise

Der Einbau erfolgt gemäß den allgemein üblichen Regeln der Technik. Wenn nicht anders beschrieben, erfolgt die Befestigung von Schläuchen, Leitungen und Kabelbäumen mit Kabelbindern an fahrzeugeigenen Leitungen und Kabelbäumen.

Scharfe Kanten sind mit Scheuerschutz (aufgeschnittener Kraftstoffschlauch) zu versehen!

Blanke Karosseriestellen, wie z.B Bohrungen, sind mit Korrosionsschutzwachs (Tectyl 100K, Bestell-Nr. 111329) einzusprühen.

Spezialwerkzeug

- Drehmomentschlüssel für 2,0 - 10 Nm
- Abklemmzangen
- Einnietmutternzange M8 und M6

Erläuterungen zum Dokument

Um Ihnen einen schnellen Überblick über die einzelnen Arbeitsschritte zu geben, finden Sie eine Kennzeichnung an der Außenkante oben rechts auf der jeweiligen Seite.

Mechanik

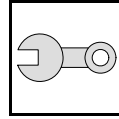

Elektrik

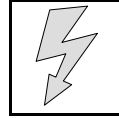

Kühlmittelkreislauf

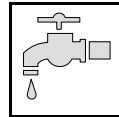

Brennstoff

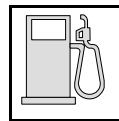

Abgas

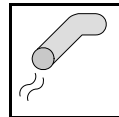

Brennluft

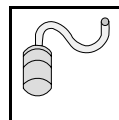

Software

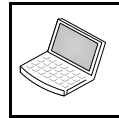

Auf Besonderheiten wird durch folgende Symbole hingewiesen:



besondere Gefahr von Verletzungen oder tödlichen Unfällen



besondere Gefahr der Beschädigung von Bauteilen



besondere Brand- und Explosionsgefahr



Verweis auf allgemeine Einbauanweisung der Webasto Komponente bzw. auf fahrzeugspezifische Unterlagen des Herstellers



Hinweis auf eine technische Besonderheit



Der Pfeil im Fahrzeugpiktogramm zeigt die Position am Fahrzeug und die Blickrichtung

Alle Massangaben in mm!

Anzugsdrehmoment von Schlauchschellen = 2,0 + 0,5 Nm!

Anzugsdrehmoment von Ejectschrauben, Ejectstehbolzen = 10 Nm!

Vorarbeiten**ACHTUNG!**

- Tankdeckel öffnen, Tank belüften
- Tankdeckel wieder schließen
- Batterie abklemmen!
- Druck im Kühlsystem ablassen!
- Fabriknummer vom Typschild Original auf das Typschild Duplikat übertragen
- Die nicht zutreffende Jahreszahl auf dem Duplikatschild entfernen
- Duplikatschild (Typschild) an geeigneter Stelle sichtbar anbringen
- Wasserkastenabdeckung ausbauen
- Radhausverkleidung rechts ausbauen
- Unterfahrschutz rechts abbauen
- Unterbodenverkleidung rechts ausbauen
- Serviceklappe Tankarmatur rechts öffnen
- Tankarmatur gemäß Herstellerangaben ausbauen
- Armaturenbrettverkleidung Fahrerseite ausbauen
- Klimabedienteil gemäß Herstellerangaben ausbauen

Die Seite 34 "Bedienungshinweise für den Endkunden" entnehmen und der Bedienungsanleitung beifügen!

**Einbauort Heizgerät**

1 Heizgerät

Einbauort

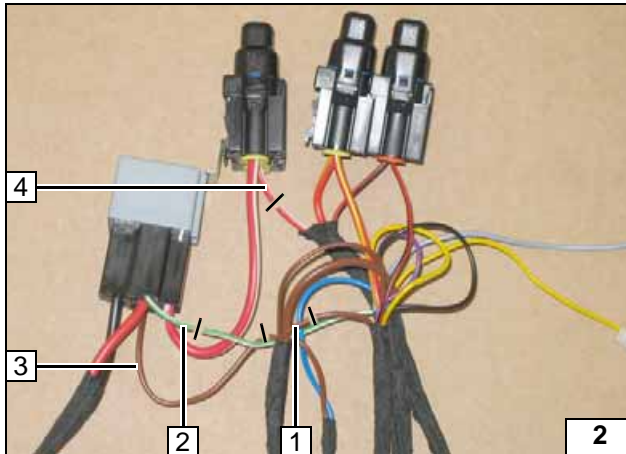

Elektrik vorbereiten

- 1 Ltg. br (0,75mm²) aus Kabelbaum Vorwähluhr am Masseknotenpunkt trennen
- 2 Ltg. gn/ws (0,5mm²) K3/86 trennen
- 3 Ltg. br (0,5mm²) K3/85 trennen
- 4 Ltg. rt/ws (4mm²) F3 trennen

Sicherung F3 und K3-Relais abschneiden

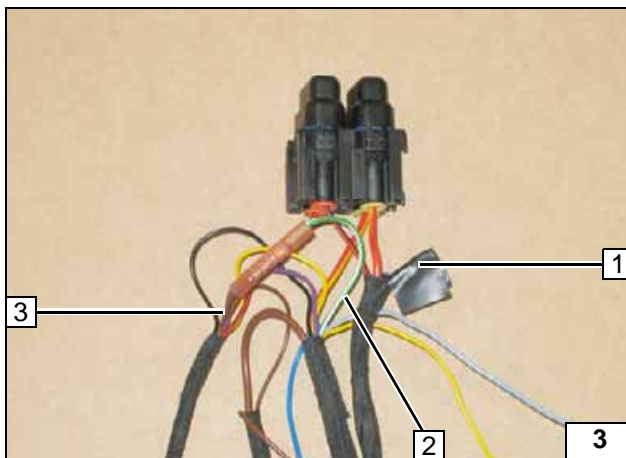

- 1 Ltg. rt/ws (4mm²) isolieren und wegbinden
- 2 Ltg. gn/ws (0,5mm²) 6-poliger Stecker Heizgerät Pin 4
- 3 Ltg. br (0,75mm²) Kabelbaum Vorwähluhr

Ltg. br und gn/ws verbinden



Elektrik

Kabelbaumverlegung

- 1 Sicherungshalter
- 2 Fzg.eigener Leitungs Kanal
- 3 Kabelbäume Heizgerät und Dosierpumpe

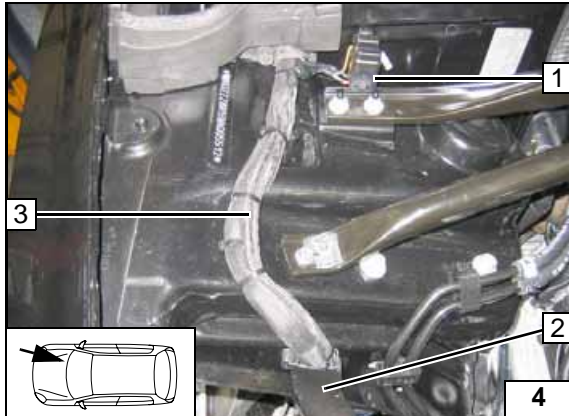

Sicherungshalter

Kabelbäume Stromversorgung und Vorwahluhr in den Wasserkasten verlegen!

- 1 Bohrung Ø 5,5; Halteplatte Sicherungshalter, Schraube M5x16,Scheibe, Bundmutter
- 2 Sicherungshalter

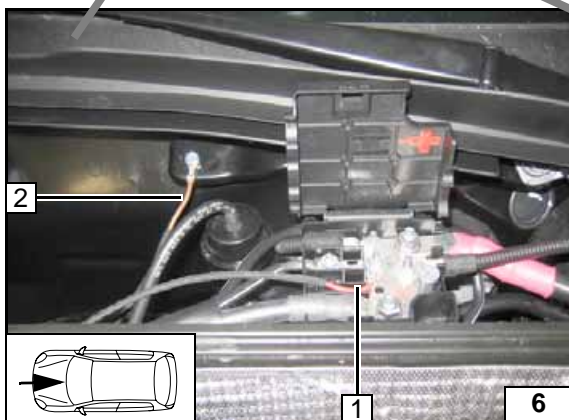
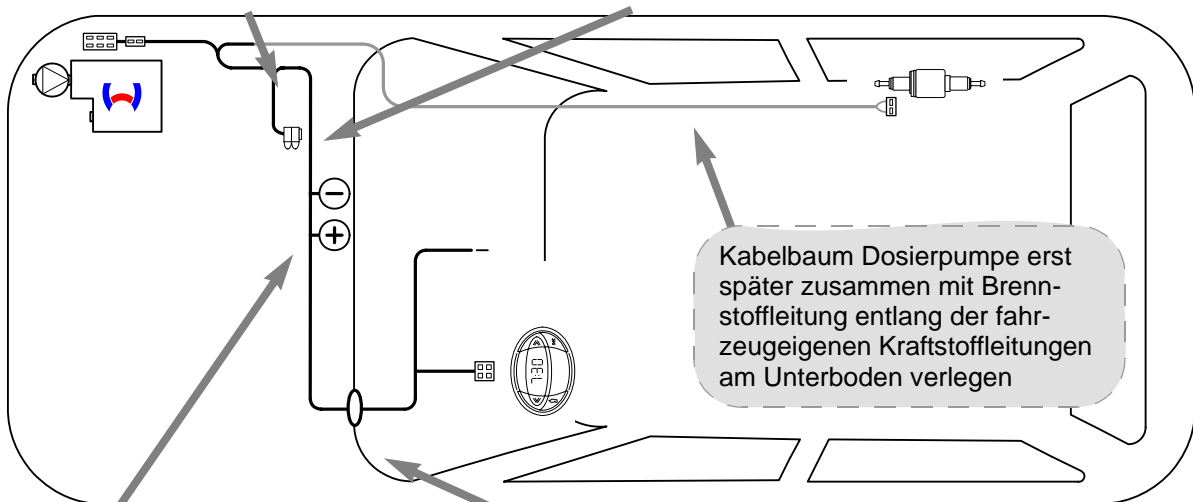
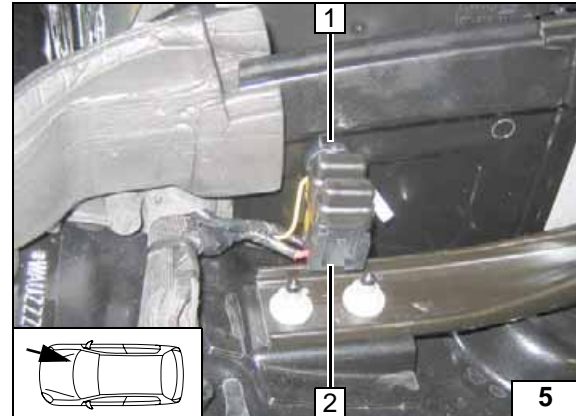

Spannungsversorgung

- 1 Plusleitung an vorhandenem Gewinde, Schraube M6x20, Fächerscheibe
- 2 Masseleitung an Massestützpunkt

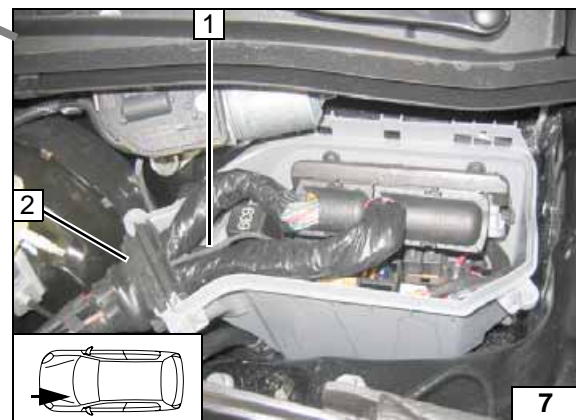

Kabelbaumdurchführung

- 1 Kabelbaum Vorwahluhr
- 2 Gummitülle



**Schema
Kabel-
baumverle-
gung**



Gebälseansteuerung

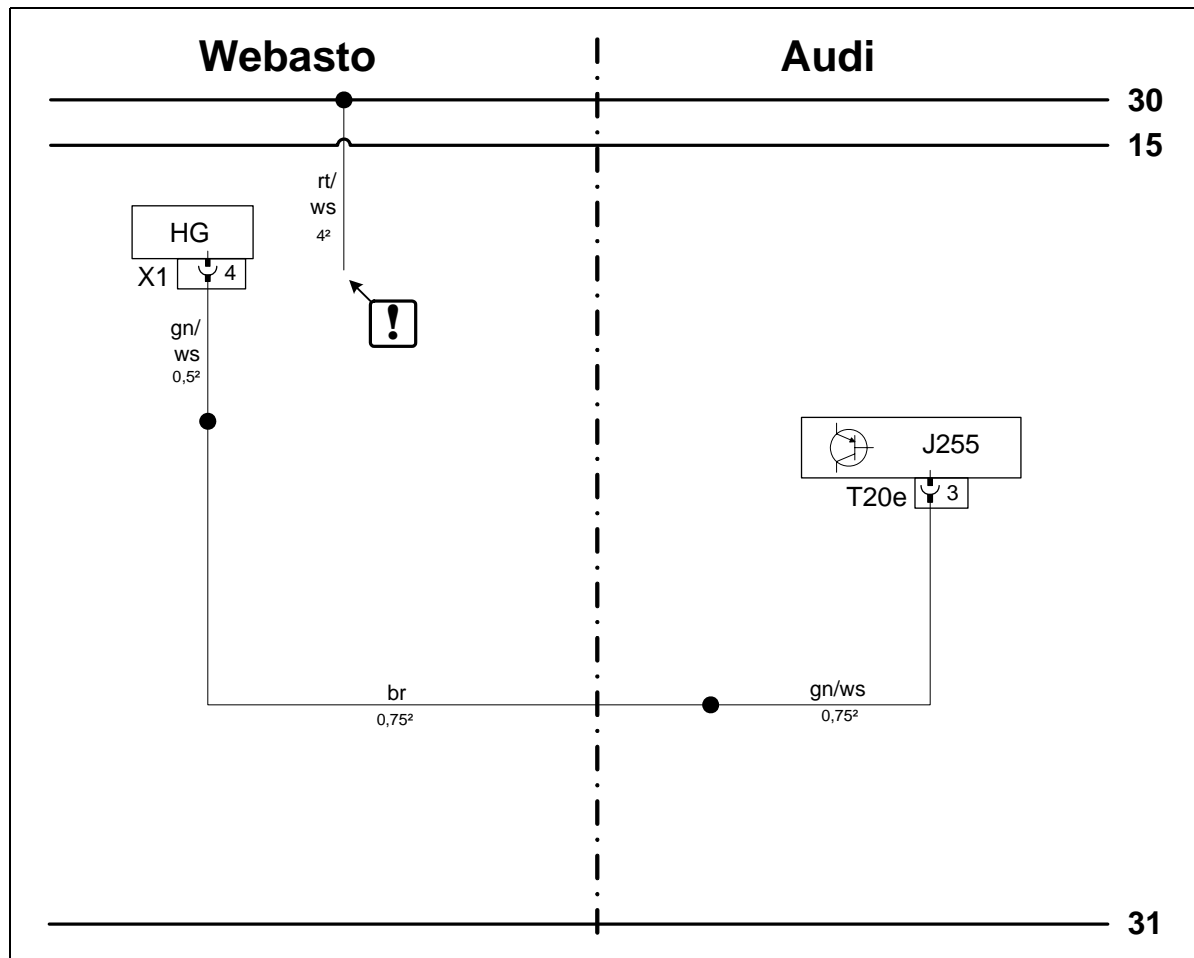

Schaltplan

Bauteile Webasto		Bauteile Fahrzeug		Farben und Symbole	
HG	Heizgerät TT-C/E	J255	Klimabedienteil	gn	grün
X1	6-poliger Stecker HG	T20e	20-poliger Stecker KB	ws	weiß
F3	Sicherung entfernen!			br	braun
					Leitungsende isolieren und wegbinden
					Kabelfarben können variieren!

Legende

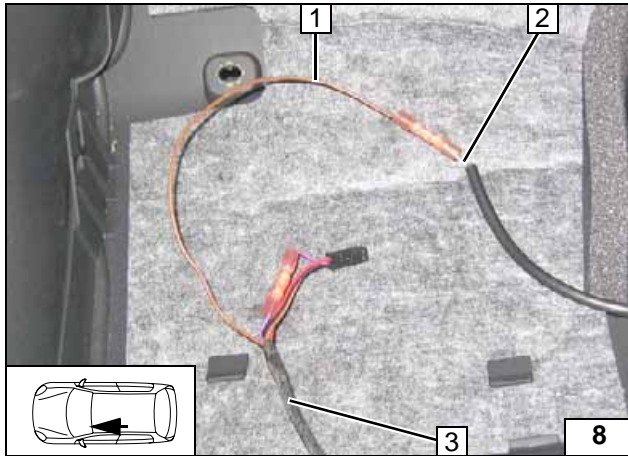

Freie Leitung br 1 aus Kabelbaum Vorwahluhr 3 herauslösen und mit Zusatzleitung gn/ws 2 verbinden. Zusatzleitung gn/ws 2 in Isolierschlauch einziehen und zum Klimabedienteil verlegen.



Ltg. br und gn/ws verbinden

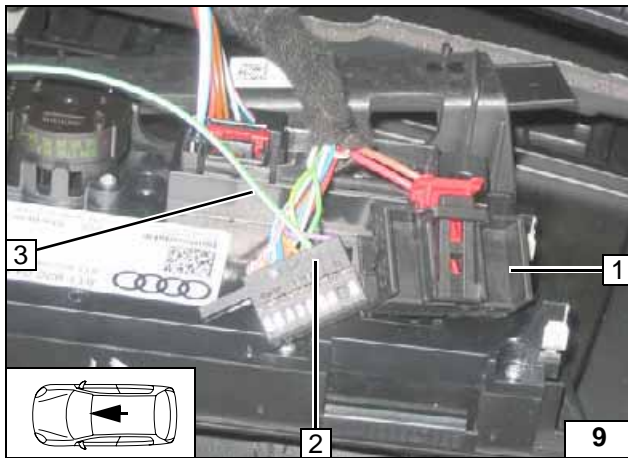

Anschluss am 20- poligen Stecker 1 T20e vom Klimabedienteil. Verbindungen gemäß Schaltplan herstellen.



Anschluss Klimabedienteil

- 1 Stecker T20e Klimabedienteil demontiert
- 2 Freier Steckplatz PIN 3
- 3 Zusatzleitung gn/ws

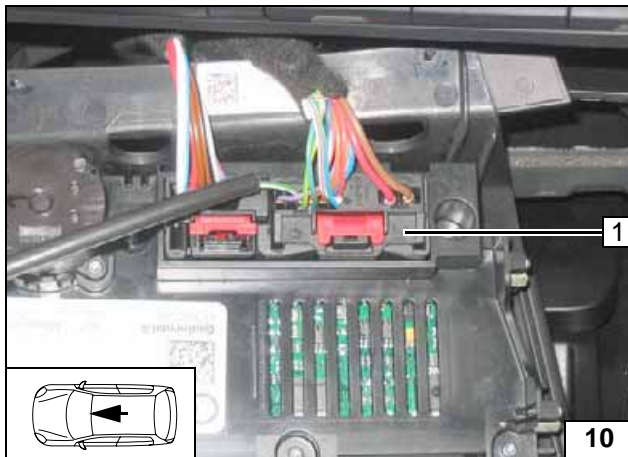

20- poliger Stecker Klimabedienteil 1 komplettiert und eingesetzt!



Stecker wieder einsetzen



Vorwahluhr

- 1 Vorwahluhr

Vorwahluhr montieren

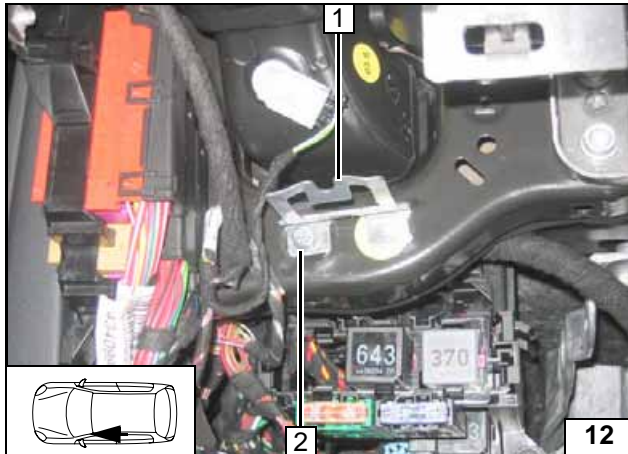

Option Telestart

Halter Empfänger 1 um 90° abwinkeln und an Position 2 auf Ø 6,5 aufbohren!

2 Vorhandene Gewindebohrung, Schraube M6x20, Federring



Halter Empfänger montieren

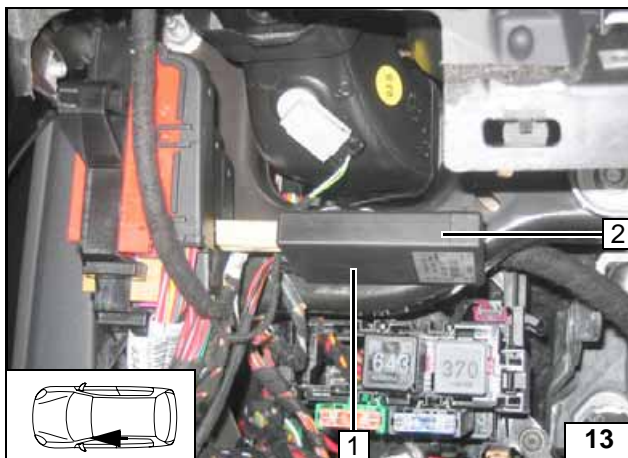

1 Empfänger aufgesteckt



Empfänger montieren

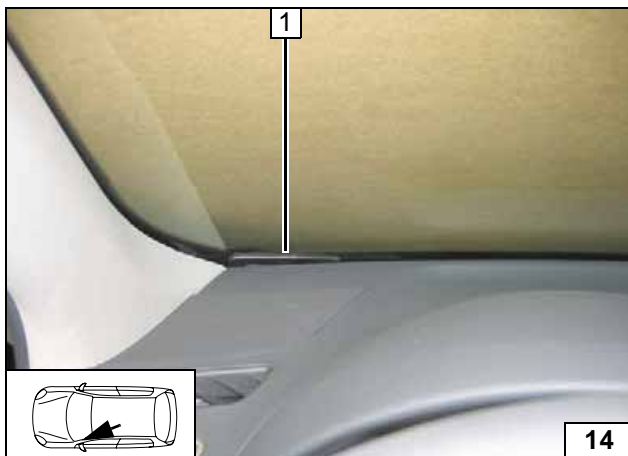

1 Antenne

Antenne montieren

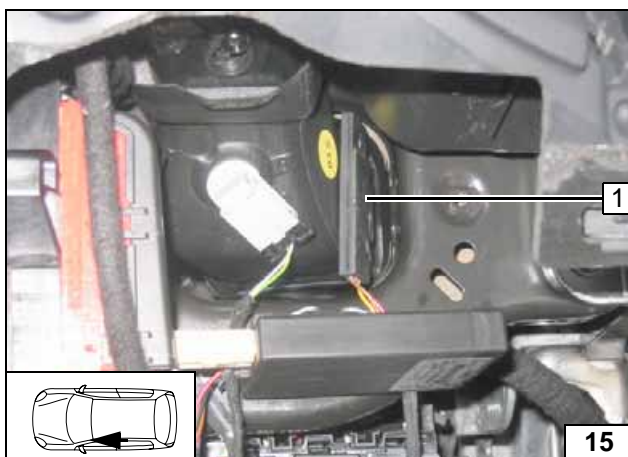

Temperatursensor HTM100

Temperatursensor 1 mit Klebeband befestigen!



Temperatursensor montieren

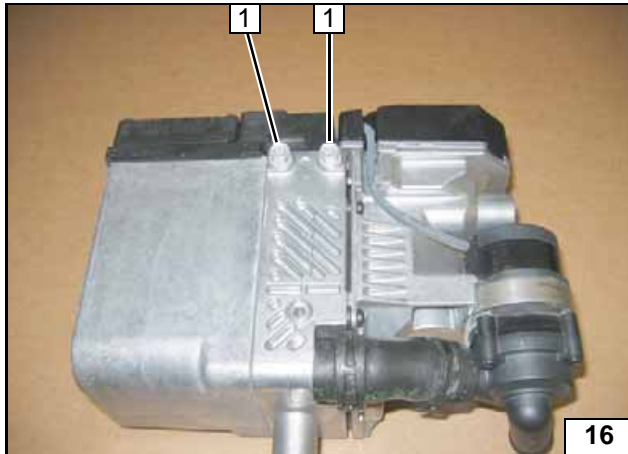
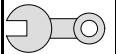

Heizgerät vorbereiten

Gewinde an Position 1 [2x] mit Ejotschraube vorschneiden!



Gewinde vorschneiden

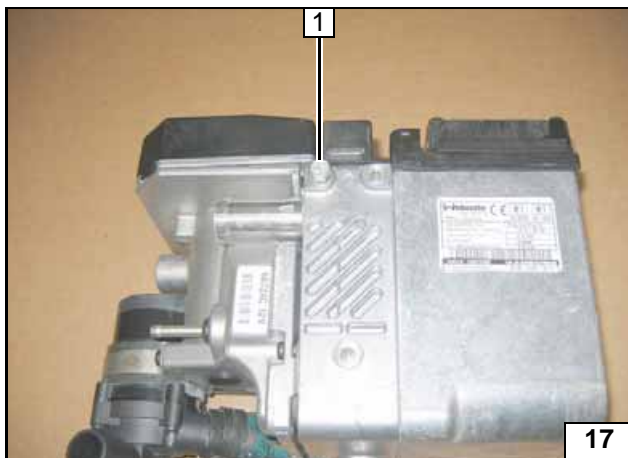

Gewinde an Position 1 mit Ejotschraube vorschneiden!



Gewinde vorschneiden

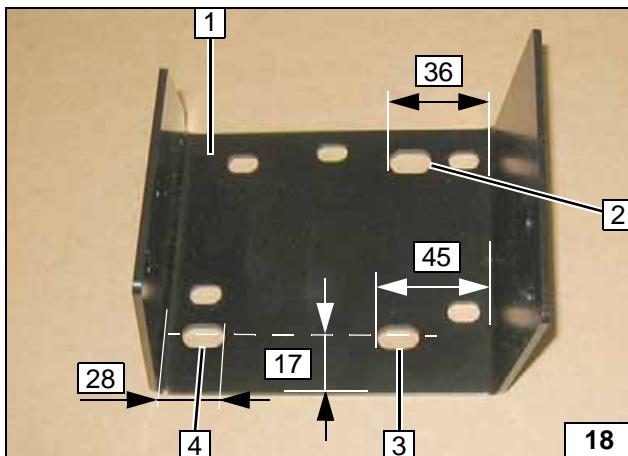

Halter vorbereiten

Langloch an Position 2 auf \varnothing 8,5x20 erweitern!

- 1 Halter
- 3 Langloch \varnothing 8,5x15
- 4 Langloch \varnothing 8,5x20

Halter vorbereiten

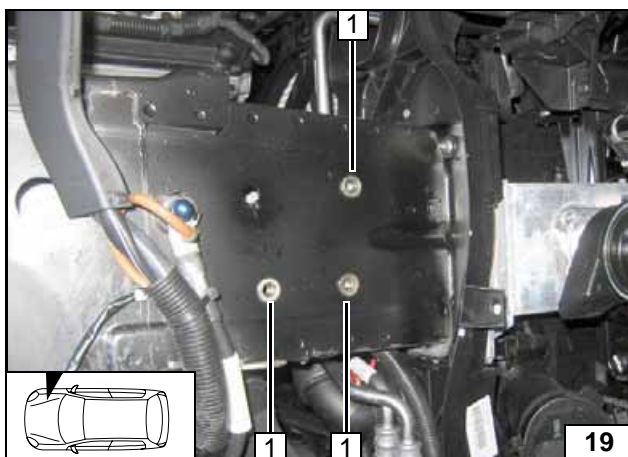

Einbauort vorbereiten

1 Fzg.eigene Bohrung, Einnietmutter M8 [3x]

Einnietmutter einziehen

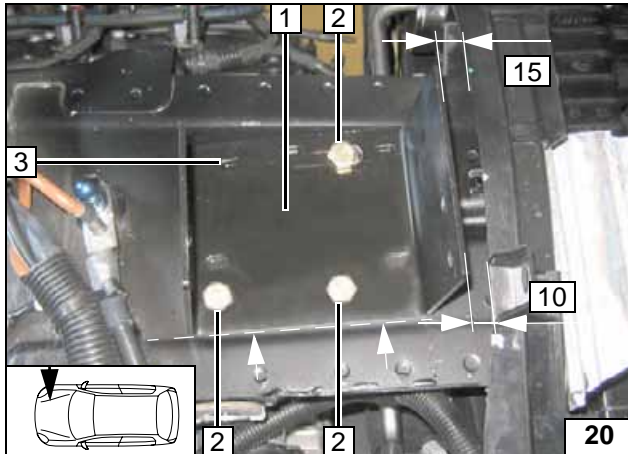
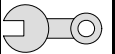

Halter 1 gemäß Abbildung ausrichten und lose montieren!

- 2 Schraube M8x30 [3x]
- 3 Lochbild übertragen



Lochbild
übertragen

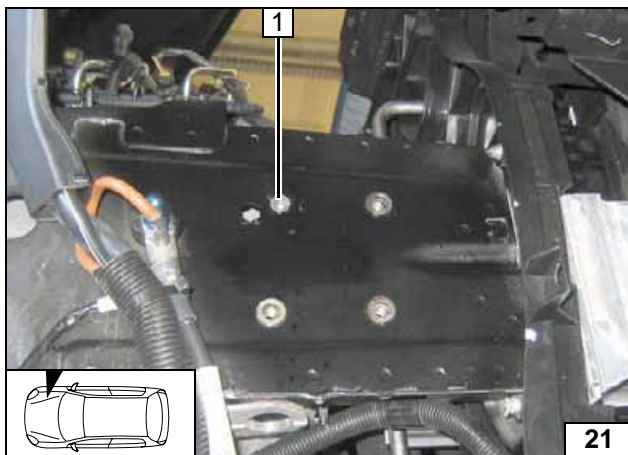

Halter demontieren!

- 1 Bohrung \varnothing 9,1; Einnietmutter M6



Einniet-
mutter ein-
ziehen

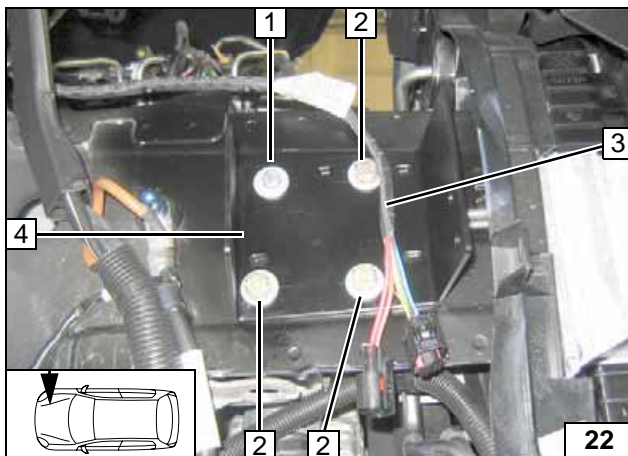

- 1 Schraube M6x20, Federring, Karosserie-
scheibe
- 2 Schraube M8x30, Federring, Karosserie-
scheibe [je 3x]
- 3 Kabelbaum Heizgerät
- 4 Halter

Halter
montieren

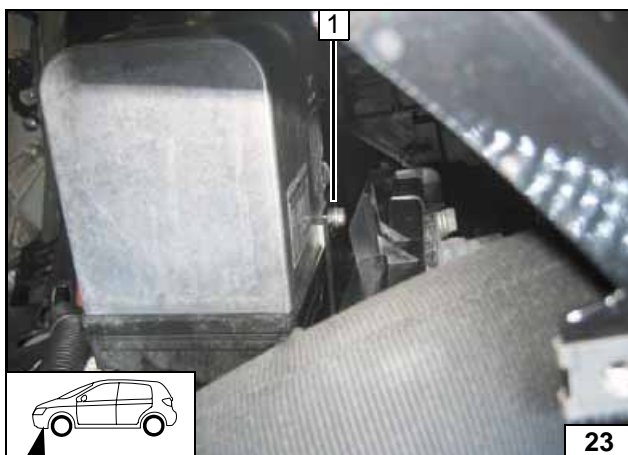

Heizgerät einbauen

Vor Montage Kabelbaum am Heizgerät auf-
stecken!

- 1 Ejotschraube



Heizgerät
montieren

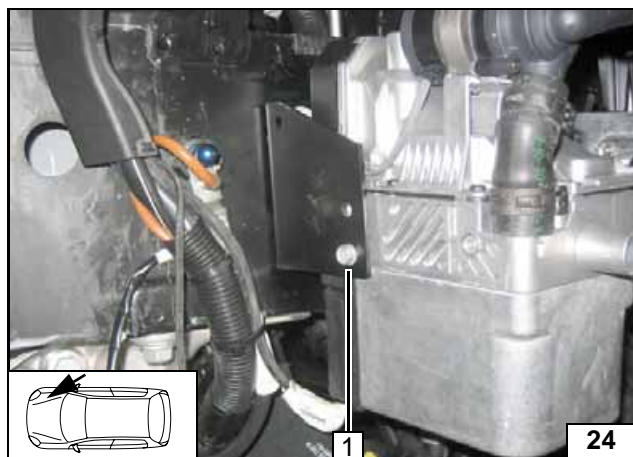
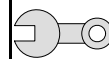

1 Ejotschraube

Halter
montieren

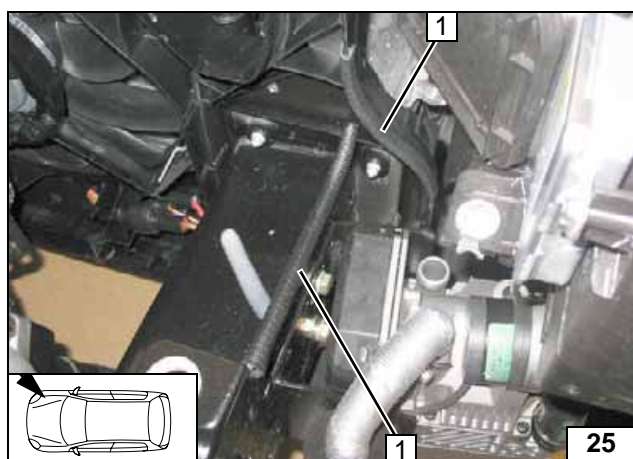

1 Kantenschutz 100 [2x]

Kanten-
schutz ein-
setzen

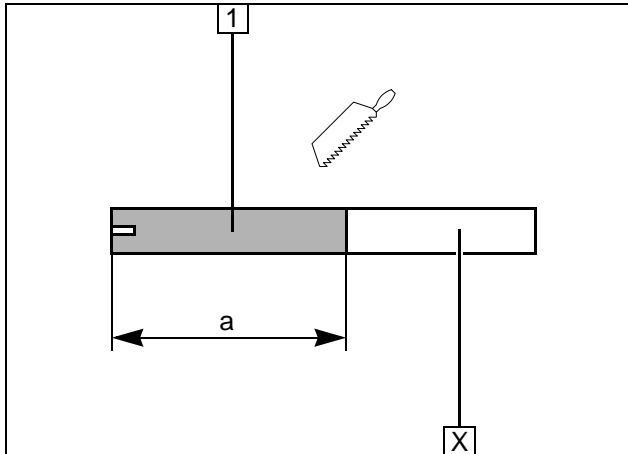
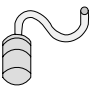

Brennluft

- 1 Brennluftleitung
- a = 200
- Abschnitt X entsorgen

**Brennluft-
leitung ab-
längen**

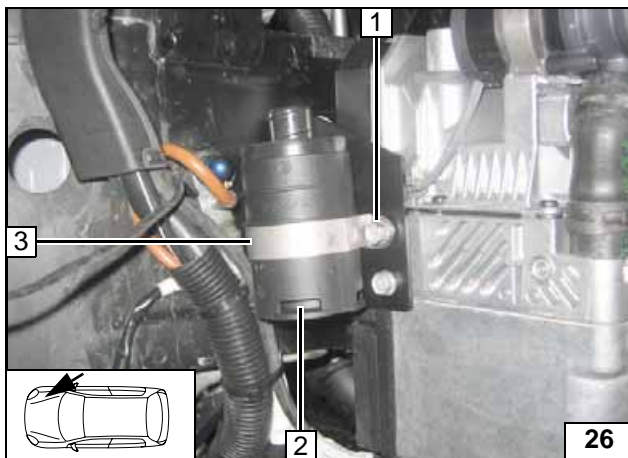

Gummierung von Schelle Ø 48 **3** entfernen und entsorgen!

- 1 Ejotschraube
- 2 Schalldämpfer



**Schall-
dämpfer
montieren**

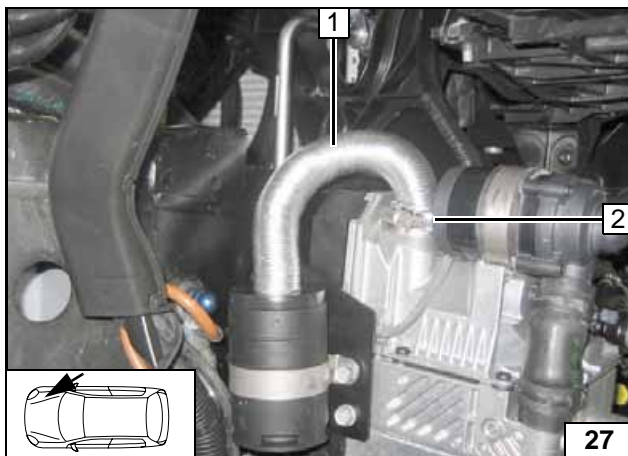

- 1 Brennluftleitung
- 2 Schelle Ø 27

**Brennluft-
leitung
montieren**







Kühlmittelkreislauf 2.0 TDI

ACHTUNG!

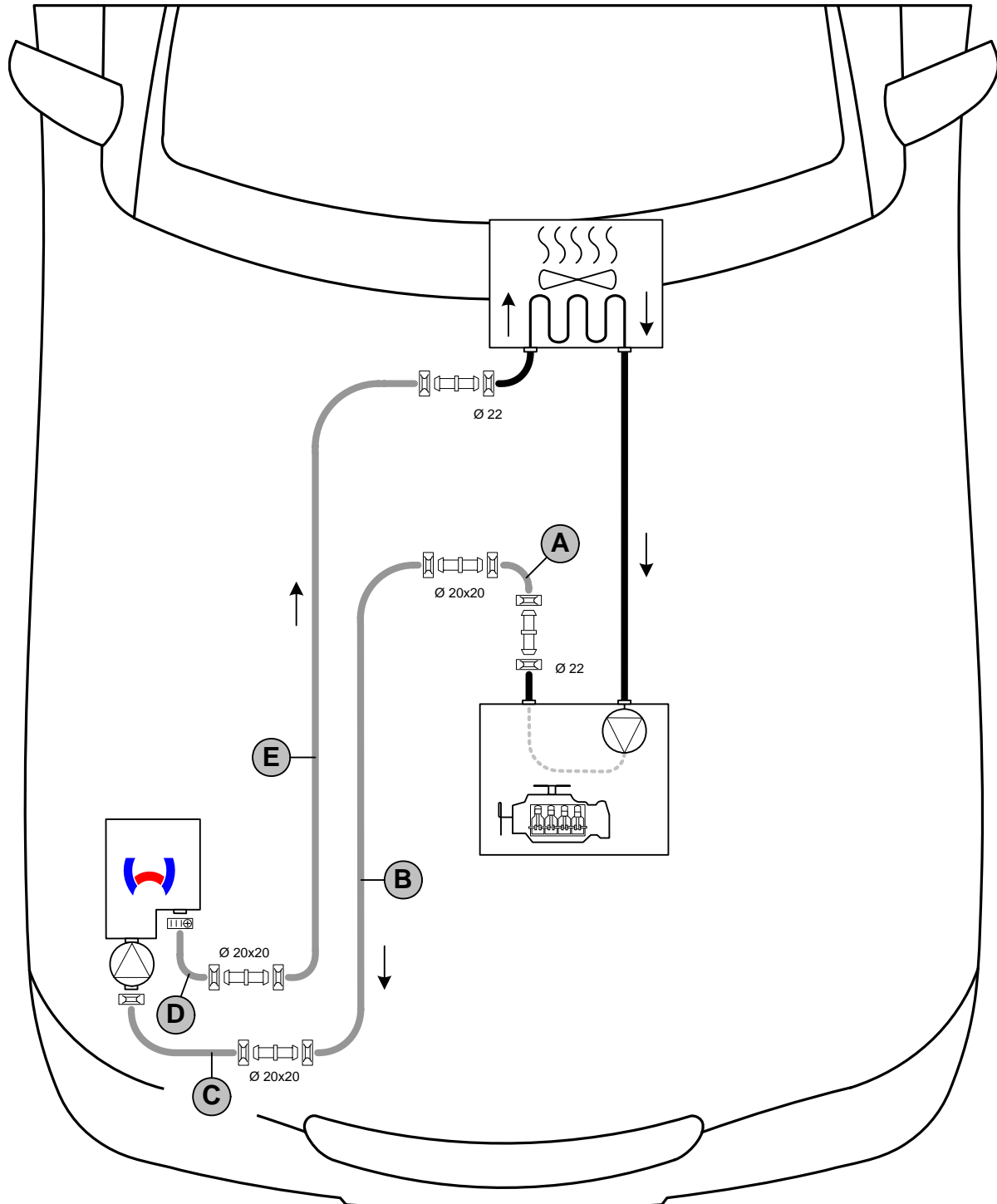
Auslaufendes Kühlmittel ist mit geeignetem Behälter aufzufangen! Schläuche knickfrei verlegen! Wenn nicht anders beschrieben, erfolgt die Befestigung mit Kabelbindern! Schellen so positionieren, dass kein anderer Schlauch beschädigt werden kann! Bei der Montage der Schläuche ist das Heizgerät mit Kühlmittel zu befüllen!

Der Anschluss erfolgt „Inline“ gemäß nachfolgendem Schema:



Alle nicht bezeichneten Federbandschellen  = Ø 27!
 Alle nicht bezeichneten Verbindungsrohre  = Ø 15x20!
 Schlauchschelle  = Ø 20-27! 1 = Abgasrückführung

Schema
Schlauch-
verlegung

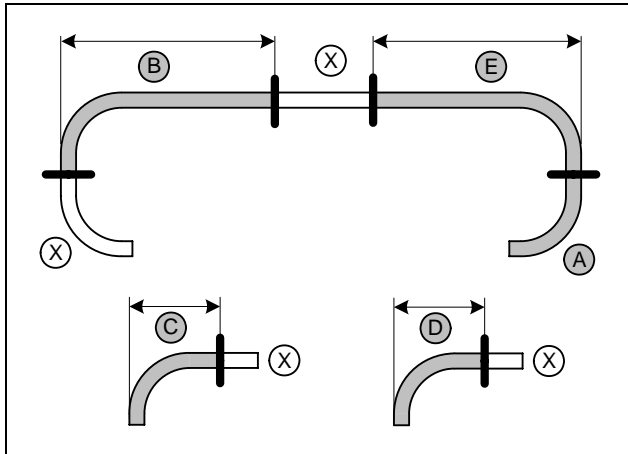

B = 1070
C = 160
D = 120
E = 1050

Abschnitte X entsorgen

Wasser-
schläuche
ablängen

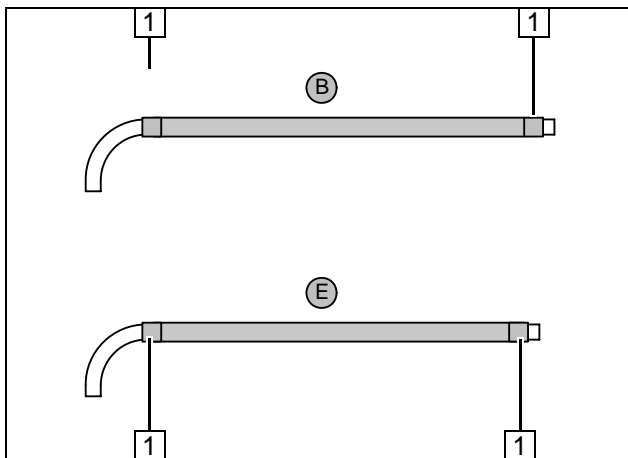

Flechtschutzschläuche auf Schlauch B und E aufschieben und ablängen. Schrumpfschlauch zuschneiden.



1 Schrumpfschlauch, Länge 25 [4x]

Wasser-
schläuche
vorberei-
ten

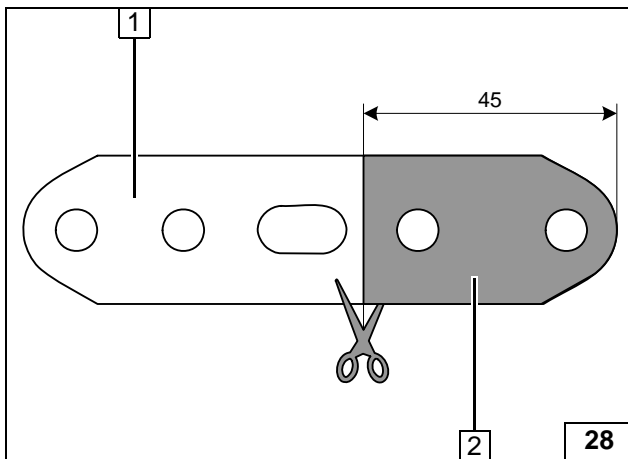

1 Abschnitt entsorgen
2 Lochband

Lochband
ablängen

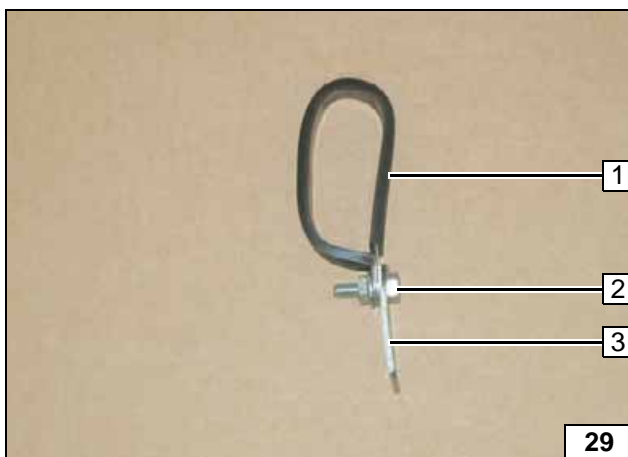

1 Gummierte Rohrschelle Ø 48
2 Schraube M6x20, Bundmutter
3 Lochband

Rohrschel-
le vorberei-
ten

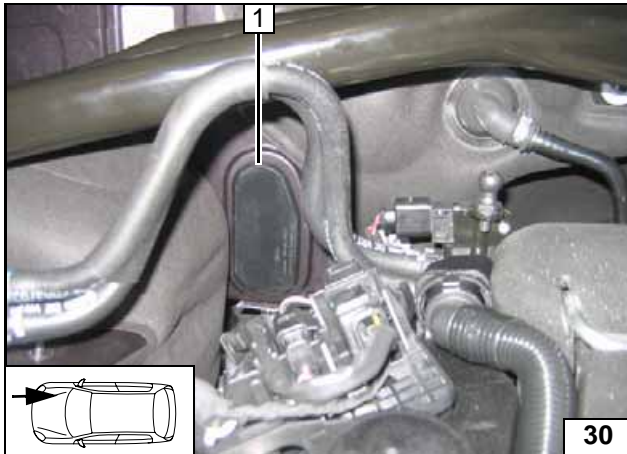

1 Gummitülle demontieren

Gummitülle demontieren

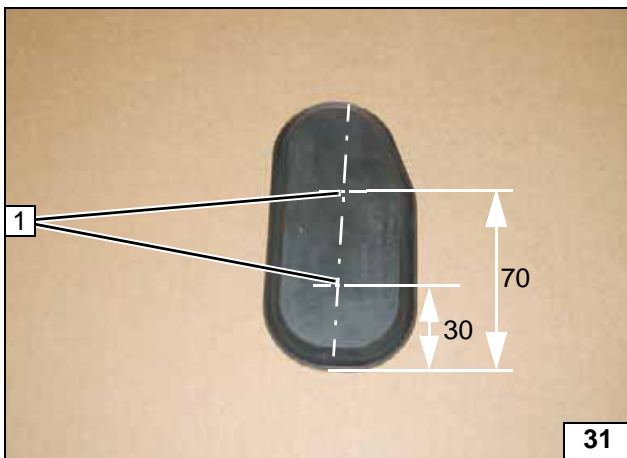

1 Bohrung \varnothing 24 stanzen [2x], Gummitülle wieder montieren

Gummitülle vorbereiten

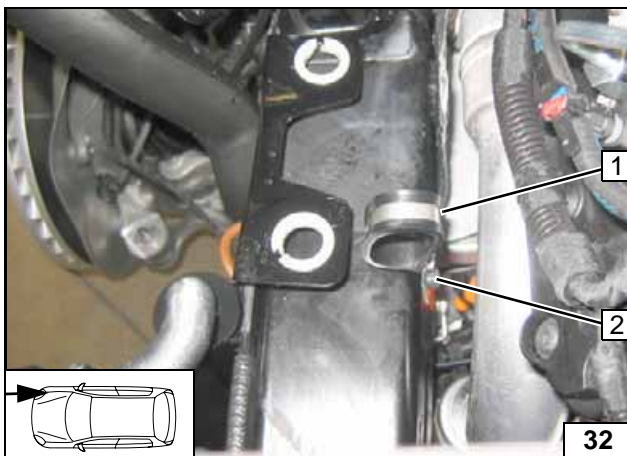

1 Gummierte Rohrschelle \varnothing 48, Lochband
2 Vorhandene Gewindebohrung, Schraube M6x20, Federring

Rohrschelle montieren

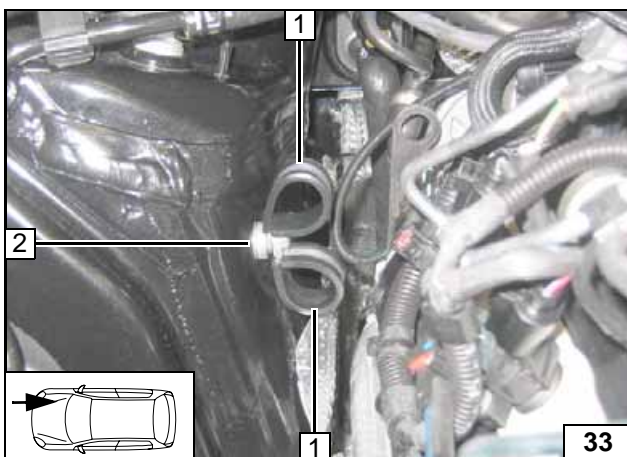

1 Gummierte Rohrschelle \varnothing 29 [2x]
2 Vorhandene Bohrung, Schraube M6x20, Distanzscheibe 5, Bundmutter

Rohrschellen montieren



1 Trennstelle

Trennstelle

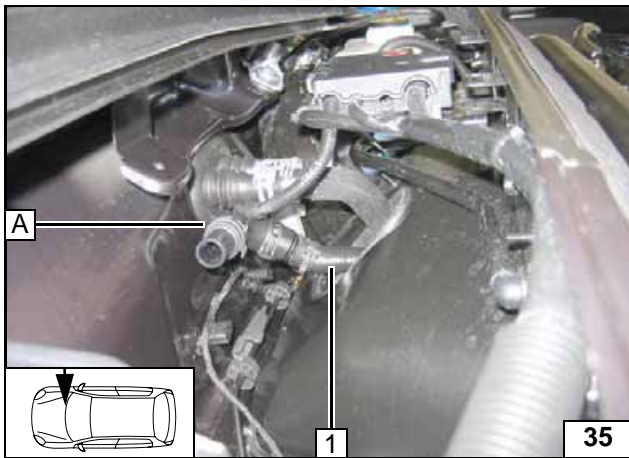

1 Schlauchstück Motorausgang

Schlauch
Motoraus-
gang vor-
bereiten

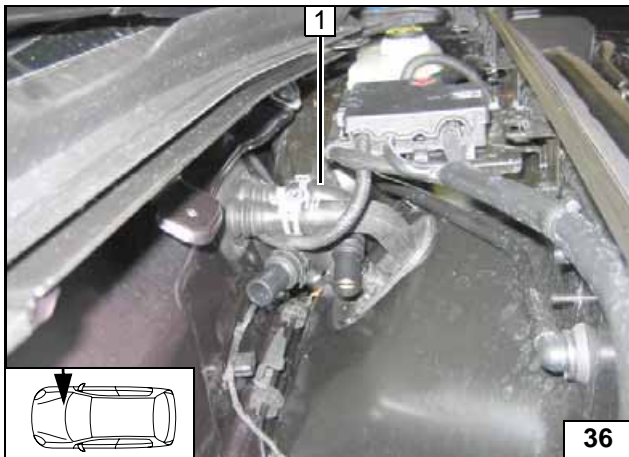

1 Schlauchstück Wärmetauschereingang,
zur rechten Fahrzeugseite gedreht

Schlauch
Wärmetau-
scherein-
gang vor-
berei-
ten

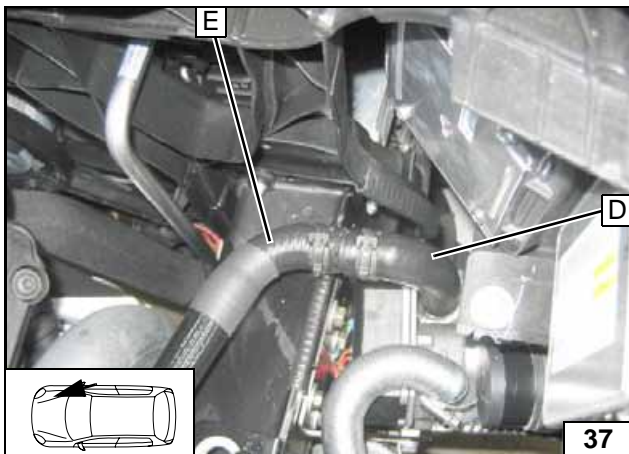

Anschluss
Heizgerä-
teaustaus-
gang

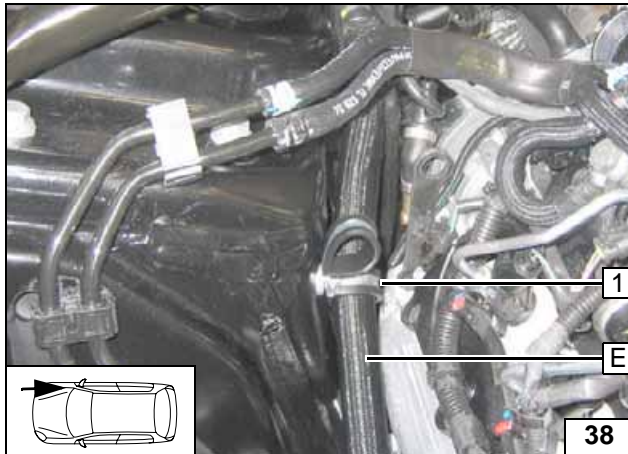

Schlauch E durch untere gummierte Rohrschelle 1 verlegen!



Verlegung Motorraum

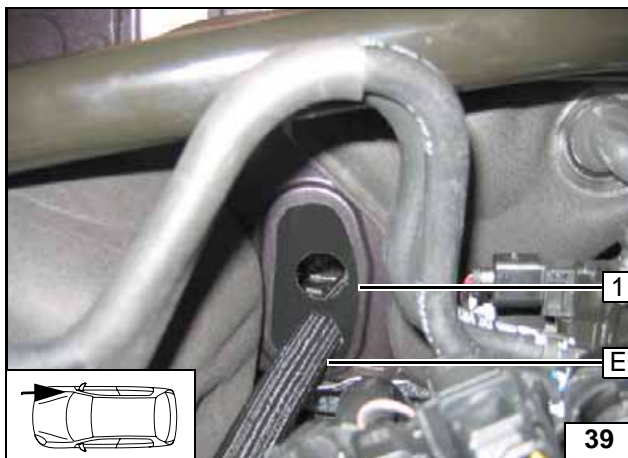

Schlauch E durch Gummitülle 1 verlegen!



Durchführung Wasserkasten

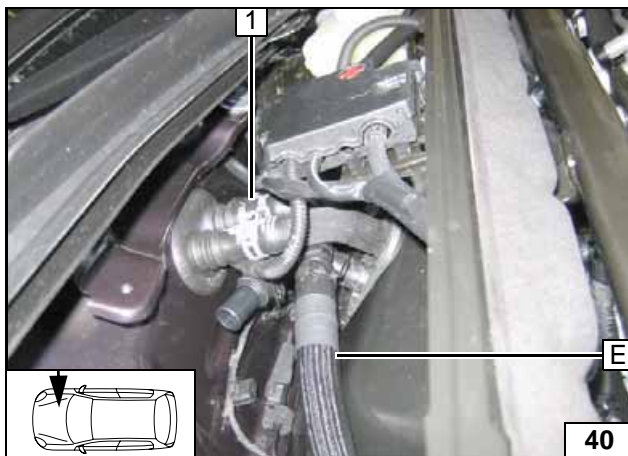

1 Schlauchstück Wärmetauschereingang

Anschluß Wärmetauschereingang

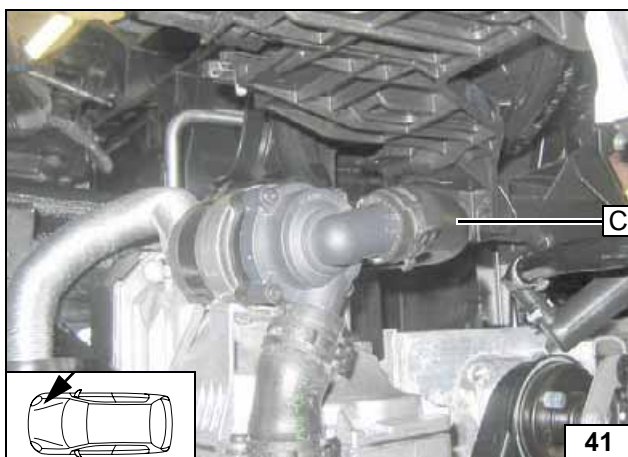

Anschluss Heizgeräteeingang

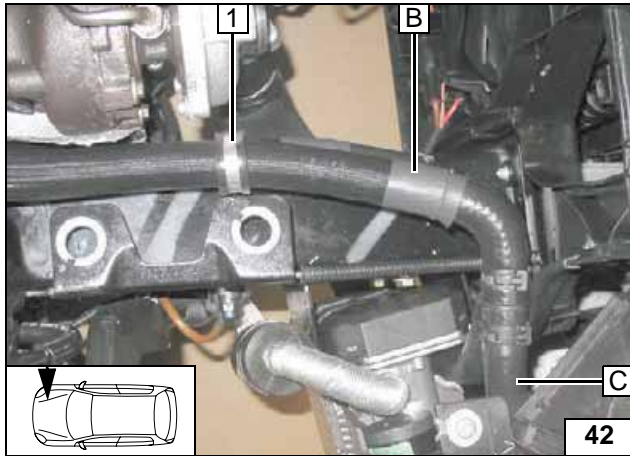
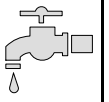

Schlauch **B** durch gummierte Rohrschelle **1** verlegen!



Verlegung Motorraum

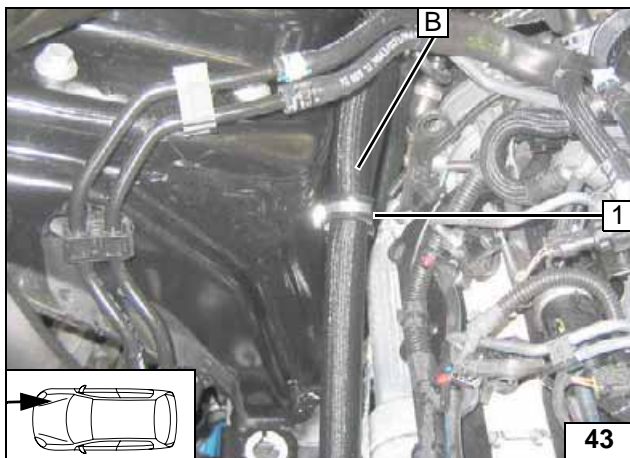

Schlauch **B** durch gummierte Rohrschelle **1** verlegen!



Verlegung Motorraum

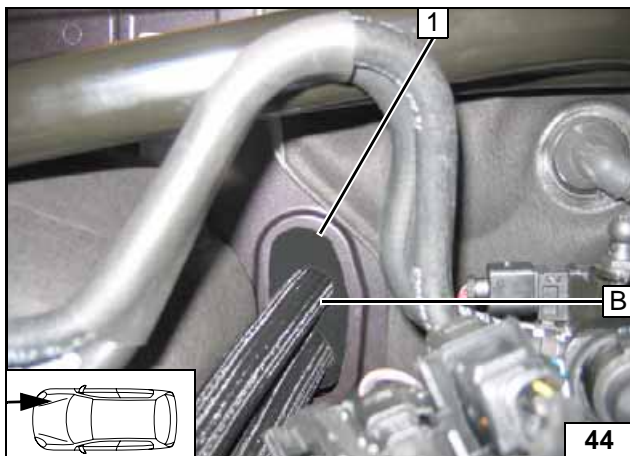

Schlauch **B** durch Gummitülle **1** verlegen!



Durchführung Wasserkasten

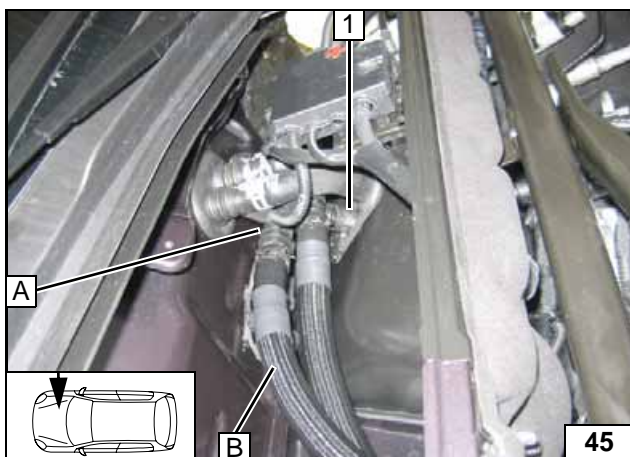

1 Schlauch Motorausgang

Anschluss Motorausgang

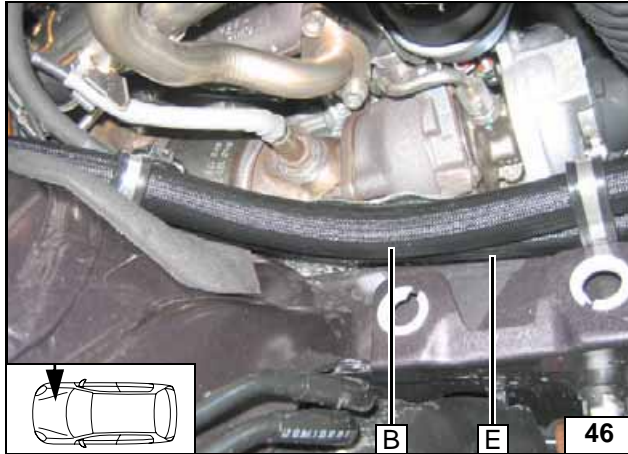

Auf ausreichenden Abstand zu benachbarten Bauteilen achten!



Schläuche ausrichten







Kühlmittelkreislauf 3.0 TDI

ACHTUNG!

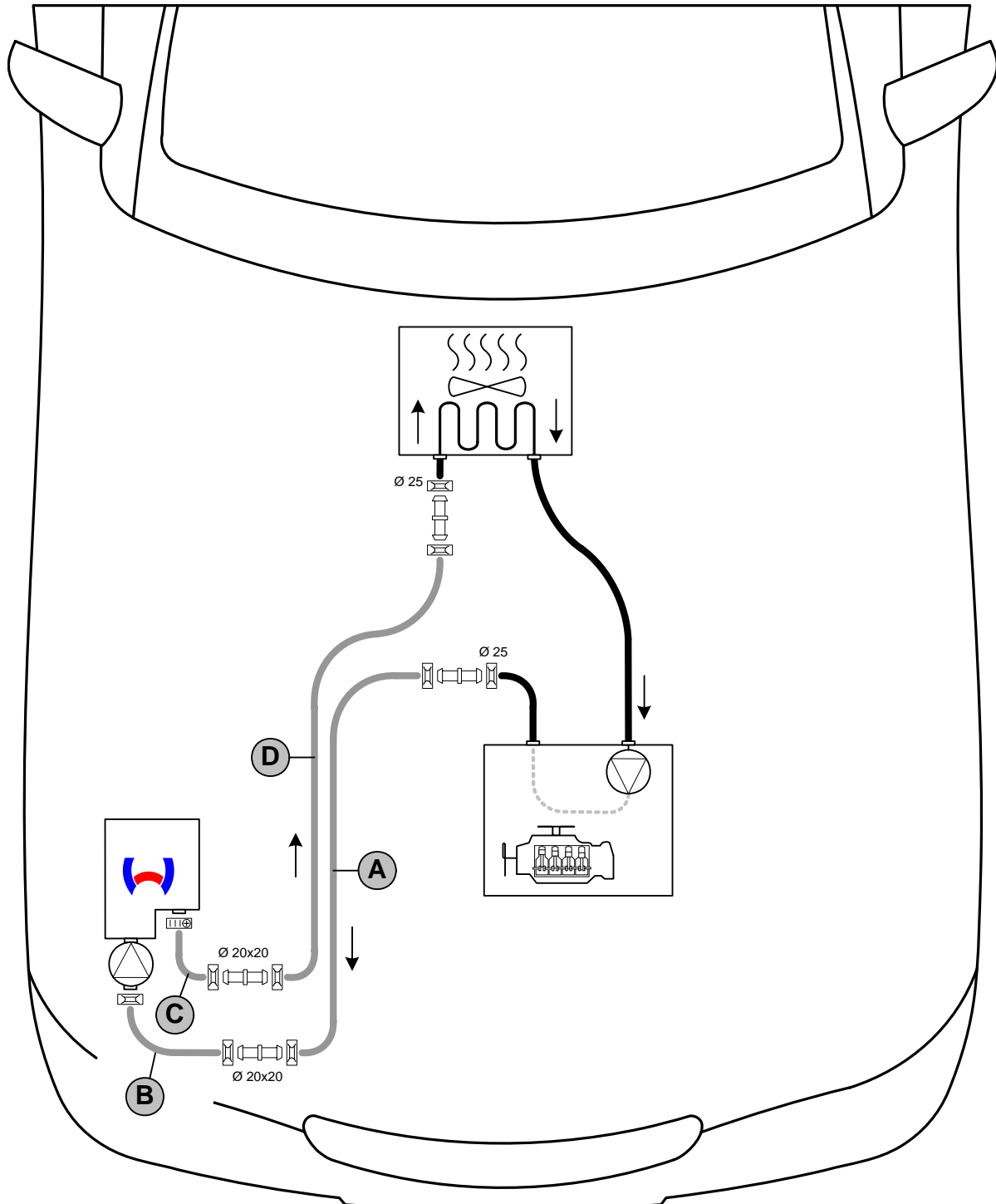
Auslaufendes Kühlmittel ist mit geeignetem Behälter aufzufangen! Schläuche knickfrei verlegen! Wenn nicht anders beschrieben, erfolgt die Befestigung mit Kabelbindern! Schellen so positionieren, dass kein anderer Schlauch beschädigt werden kann! Bei der Montage der Schläuche ist das Heizgerät mit Kühlmittel zu befüllen!

Der Anschluss erfolgt „Inline“ gemäß nachfolgendem Schema:



Alle nicht bezeichneten Federbandschellen  = Ø 27!
 Alle nicht bezeichneten Verbindungsrohre  = Ø 17x20!
 Schlauchschelle  = Ø 20-27!

Schema
Schlauch-
verlegung



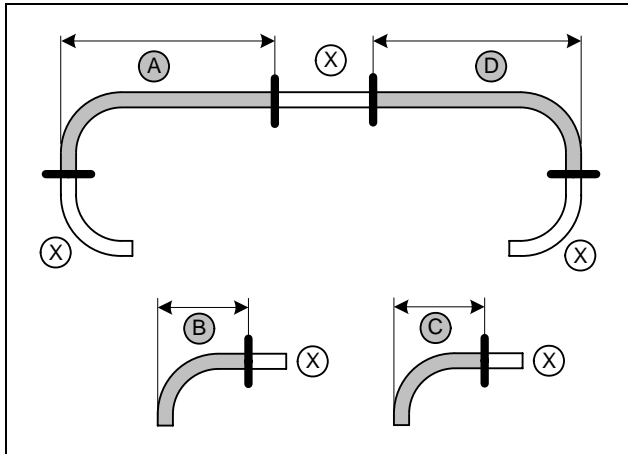

Abschnitt X entsorgen

Wasser-
schläuche
ablängen

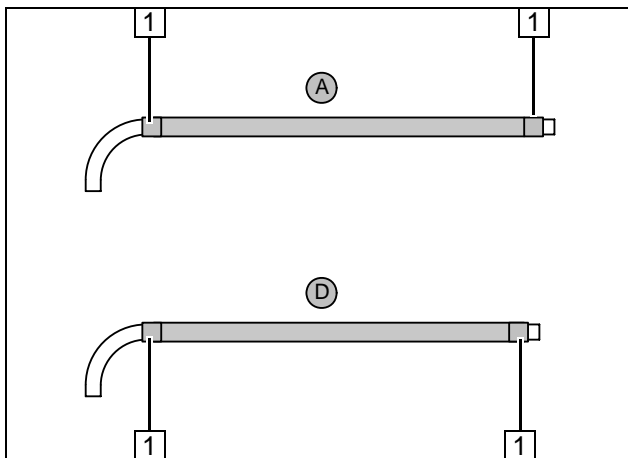

Flechtschutzschläuche auf Schlauch A und D aufschieben und ablängen. Schrumpfschlauch zuschneiden.



1 Schrumpfschlauch, Länge 25 [4x]

Wasser-
schläuche
vorberei-
ten

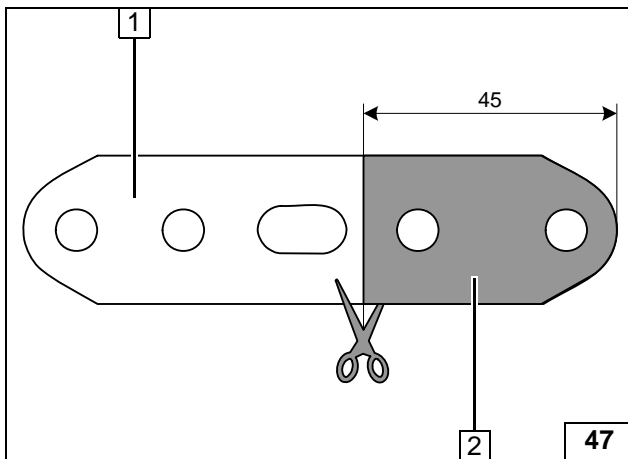

1 Abschnitt entsorgen
2 Lochband

Lochband
ablängen

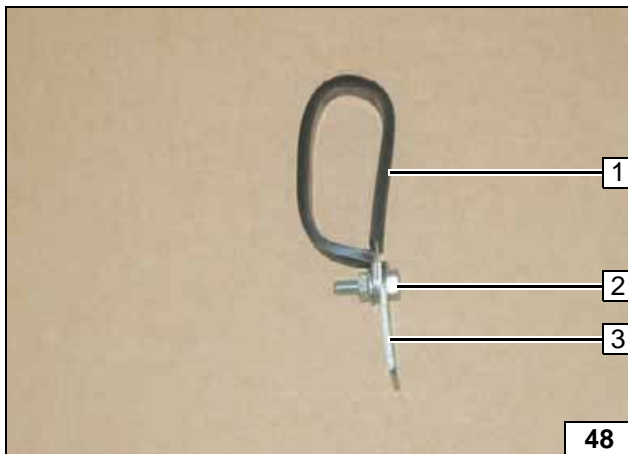

1 Gummierte Rohrschelle Ø 48
2 Schraube M6x20, Bundmutter
3 Lochband

Rohrschel-
le vorberei-
ten

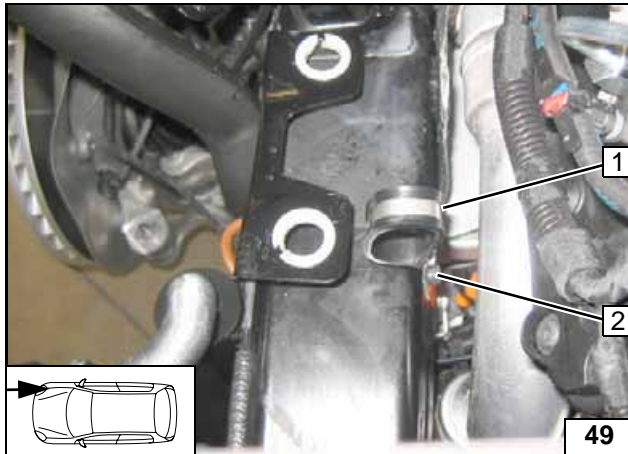

- 1 Gummierte Rohrschelle Ø 48, Lochband
- 2 Vorhandene Gewindebohrung, Schraube M6x20, Federring

Rohrschelle montieren

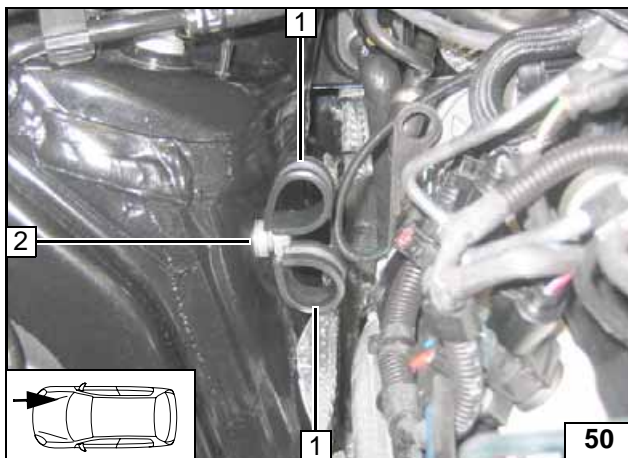

- 1 Gummierte Rohrschelle Ø 29 [2x]
- 2 Vorhandene Bohrung, Schraube M6x20, Distanzscheibe 5, Bundmutter

Rohrschellen montieren

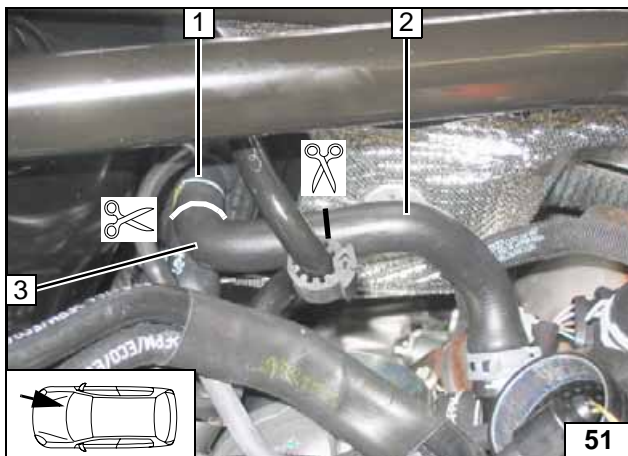

Schutzschlauch auf Schlauch Motorausgang / Wärmetauschereingang entfernen!

- 1 Schlauchstück Wärmetauschereingang
- 2 Schlauchstück Motorausgang
- 3 Schlauchstück entsorgen (90°-Bogen)



Trennstelle

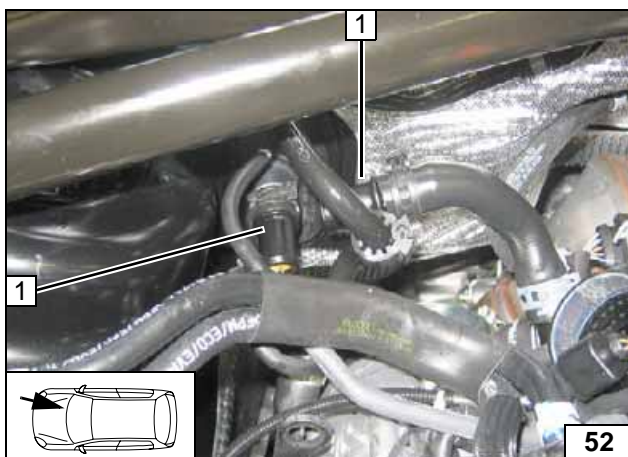

- 1 Verbindungsrohr 17x20, Federbandschelle Ø 25 [je 2x]

Schläuche vorbereiten

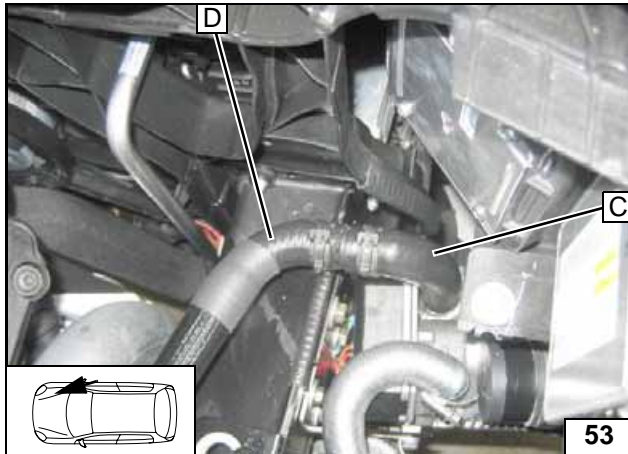

Anschluss Heizgeräteauegang

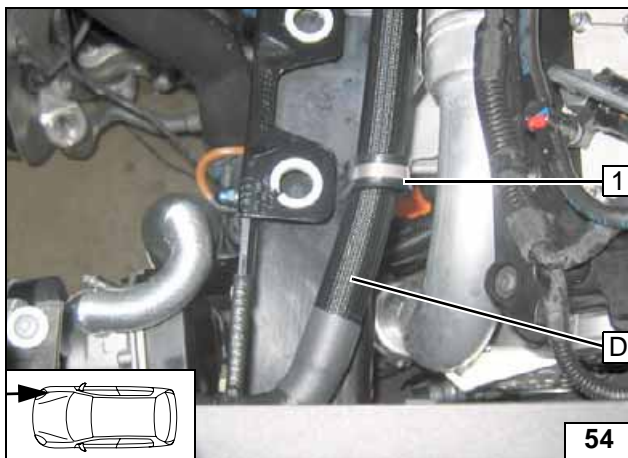

Schlauch D durch gummierte Rohrschelle 1 verlegen!



Verlegung Motorraum

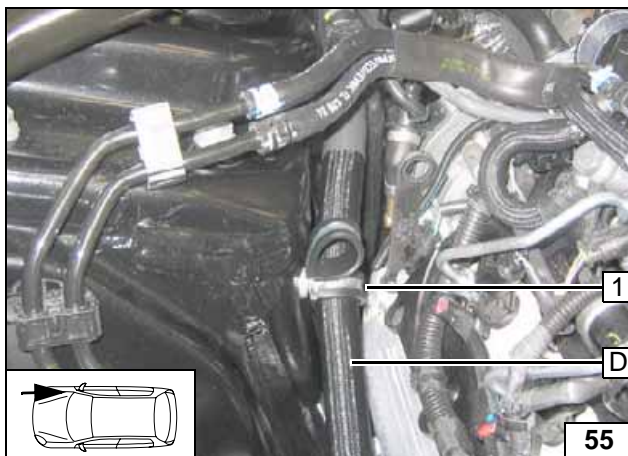

Schlauch D durch untere gummierte Rohrschelle 1 verlegen!



Verlegung Motorraum

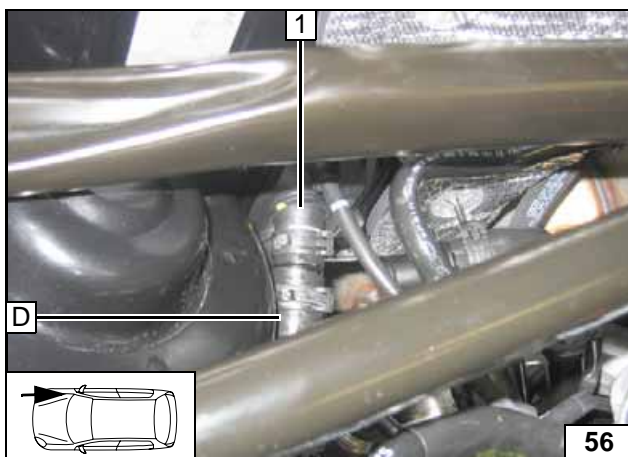

1 Schlauch Wärmetauschereingang

Anschluss Wärmetauschereingang

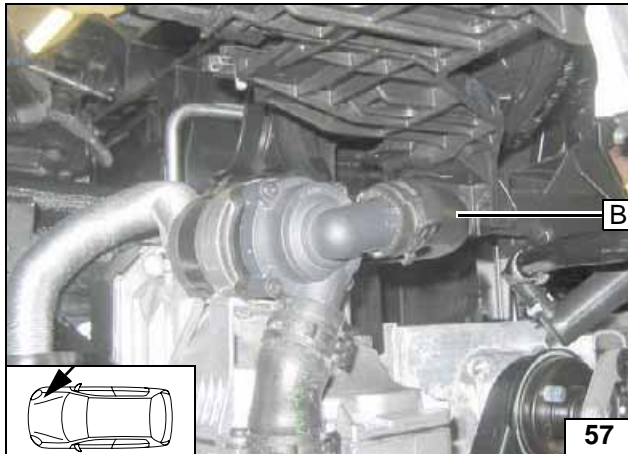

57

Anschluss Heizgeräteeingang

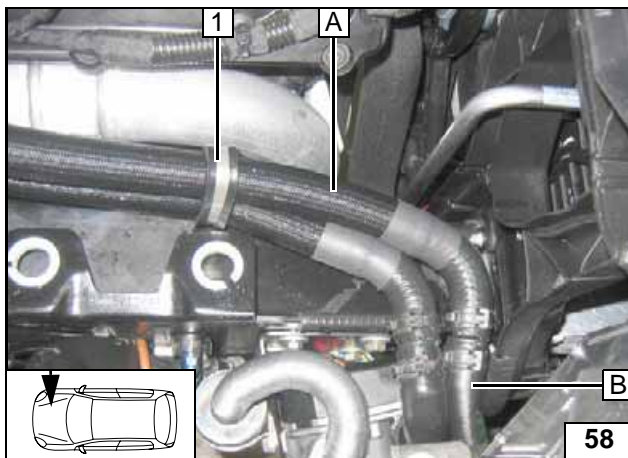

58

Schlauch A durch gummierte Rohrschelle 1 verlegen!



Verlegung Motorraum

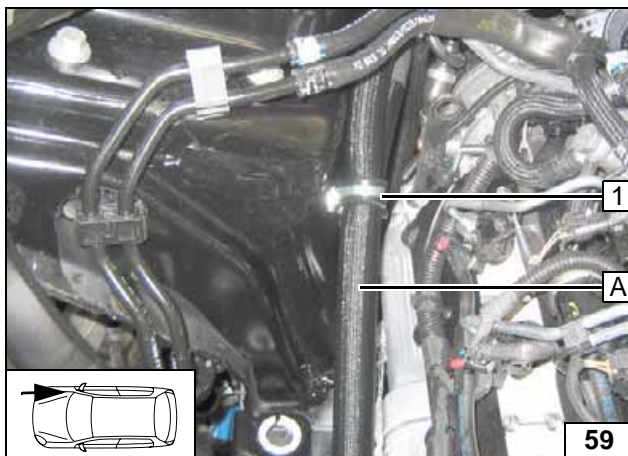

59

Schlauch A durch obere gummierte Rohrschelle 1 verlegen!



Verlegung Motorraum

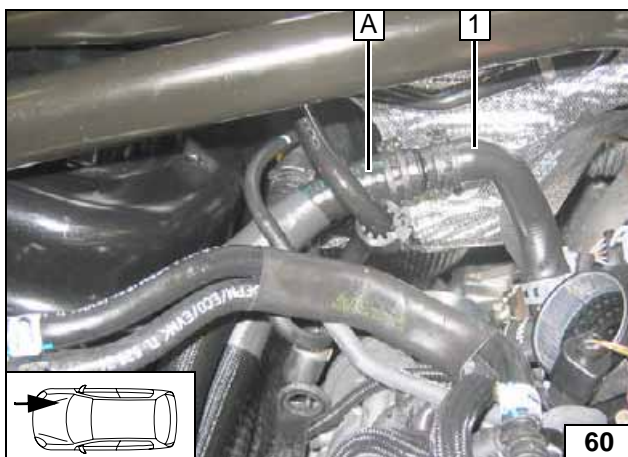

60

Auf ausreichenden Abstand zu benachbarten Bauteilen achten!



1 Schlauch Motorausgang

Anschluss Motorausgang



Brennstoff

VORSICHT!

Tankdeckelverschluß des Fahrzeugs öffnen, Tank belüften und Tankverschluß wieder schließen!

Auslaufenden Kraftstoff mit geeignetem Behälter auffangen!

Brennstoffleitung und Kabelbaum Dosierpumpe so verlegen, dass sie gegen Steinschlag geschützt sind! Wenn nicht anders beschrieben, erfolgt die Befestigung mit Kabelbindern!

An scharfen Kanten Brennstoffleitung und Kabelbaum mit Scheuerschutz versehen!

ACHTUNG!

Verlegung Brennstoffleitung und Kabelbaum zur Dosierpumpe erfolgt gemäß Schema Kabelbaumverlegung.

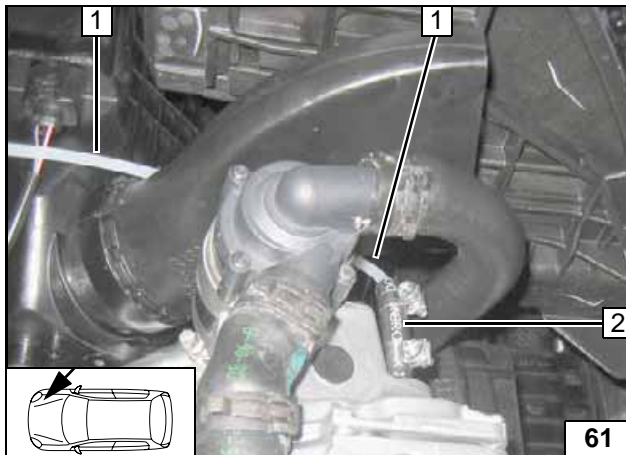

- 1 Brennstoffleitung
- 2 Schlauchstück, Schelle Ø 10 [2x]

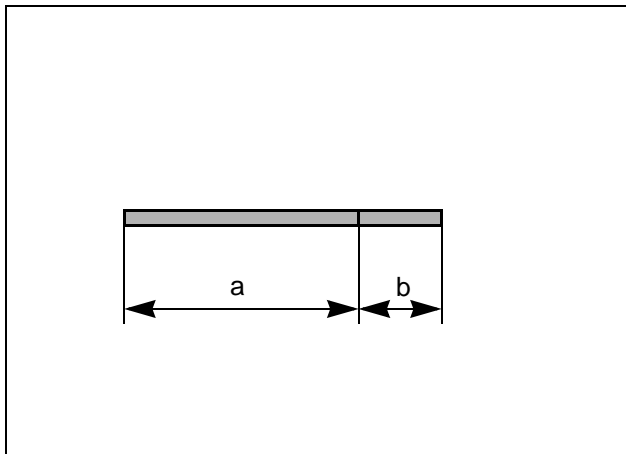

- a = 730
- b = 400

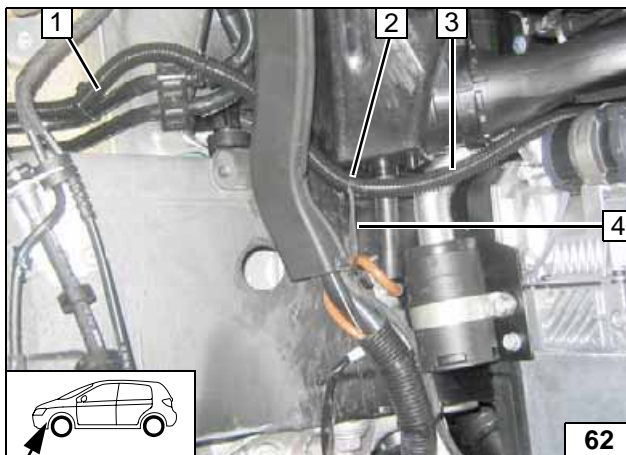

Wellrohr 730 auf Brennstoffleitung aufschieben. Wellrohr an Position 2 aufschlitzen und Kabelbaum Dosierpumpe 4 mit Brennstoffleitung verlegen!

- 1 Brennstoffleitung und Kabelbaum Dosierpumpe in Wellrohr
- 3 Brennstoffleitung in Wellrohr



Anschluss Heizgerät

Wellrohr vorbereiten



Leitungen verlegen

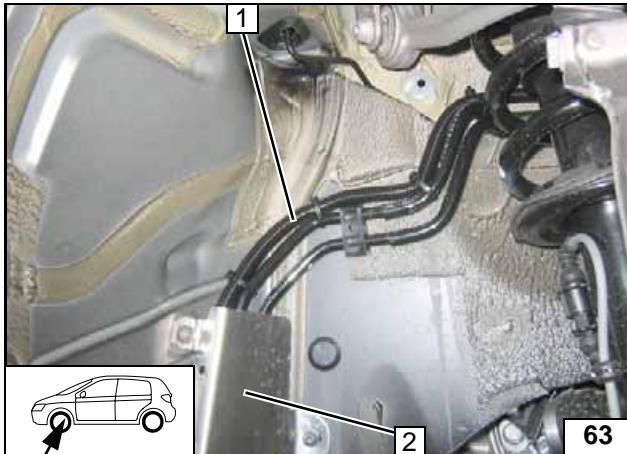
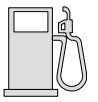

Brennstoffleitung und Kabelbaum Dosierpumpe in Wellrohr 1 durch Leitungskanal 2 zum Unterboden verlegen!



Leitungen verlegen

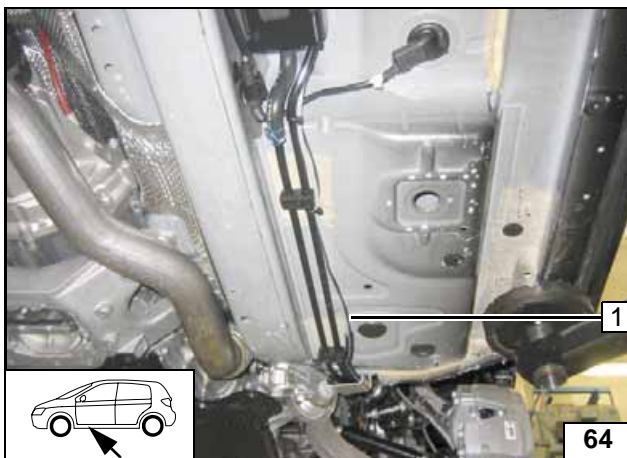

Brennstoffleitung und Kabelbaum Dosierpumpe 1 an fzg.eigenen Leitungen verlegen!



Leitungen verlegen

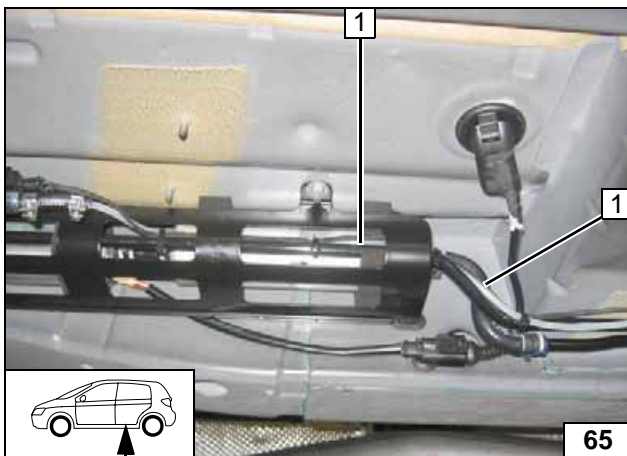

Brennstoffleitung und Kabelbaum Dosierpumpe 1 zum Einbauort Dosierpumpe verlegen!



Leitungen verlegen

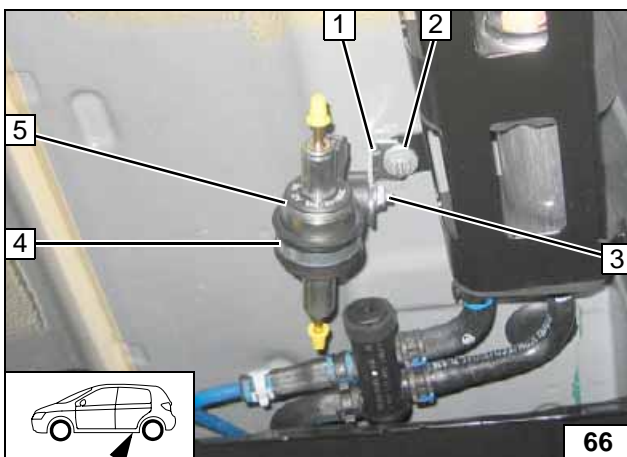

- 1 Winkel
- 2 Fahrzeugeigener Stehbolzen, Mutter
- 3 Schwingmetallpuffer, Bundmutter [2x]
- 4 Gummierte Rohrschelle
- 5 Dosierpumpe



Dosierpumpe montieren

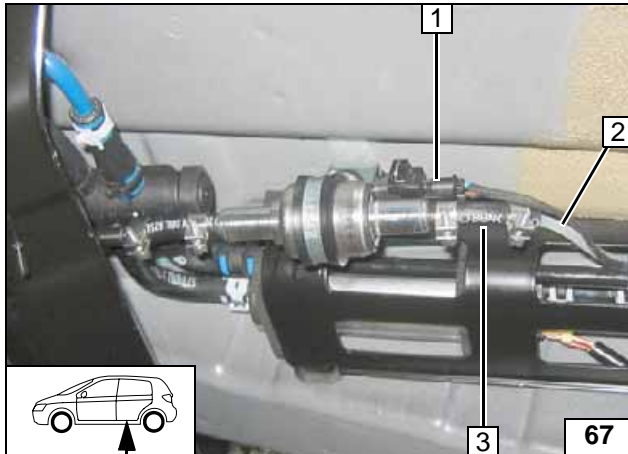

- 1 Kabelbaum Dosierpumpe, Stecker montiert
- 2 Brennstoffleitung
- 3 Schlauchstück, Schelle Ø 10 [2x]

Anschluss Dosierpumpe

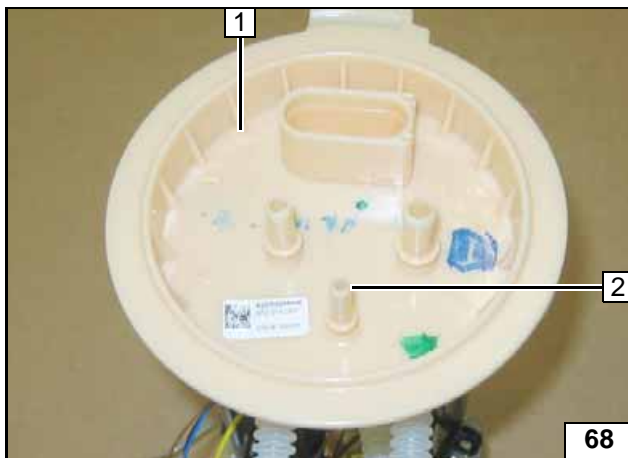

Tankarmatur 1 gemäß Herstellerangaben ausbauen. Stutzen an Position 2 auf Ø 2,5 aufbohren!



Brennstoffentnahme

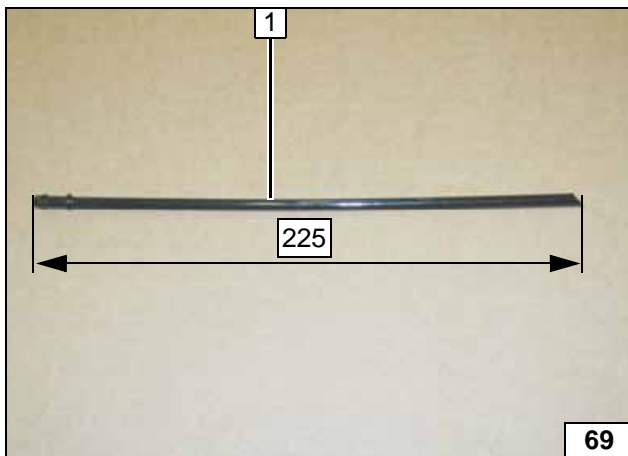

- 1 Entnahmerohr

Entnahmerohr ablängen

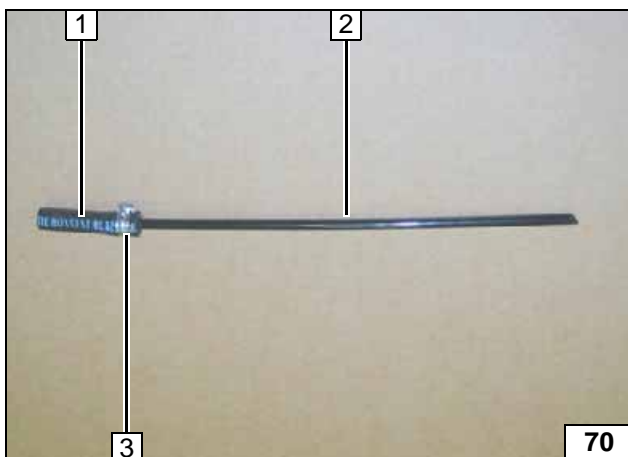

- 1 Schlauchstück
- 2 Entnahmerohr
- 3 Caillauschelle Ø 10

Entnahmerohr vorbereiten

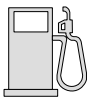

1 Halteklammer

Halteklammen einsetzen

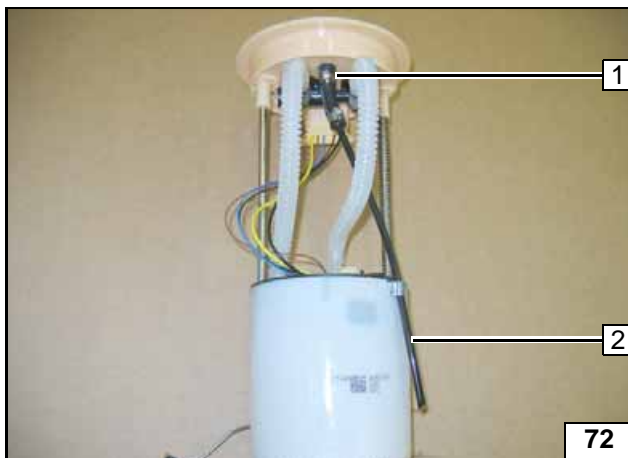

Entnahmerohr 2 durch Halteklammer verlegen!



1 Caillauschelle Ø 10

Tankentnehmer einsetzen

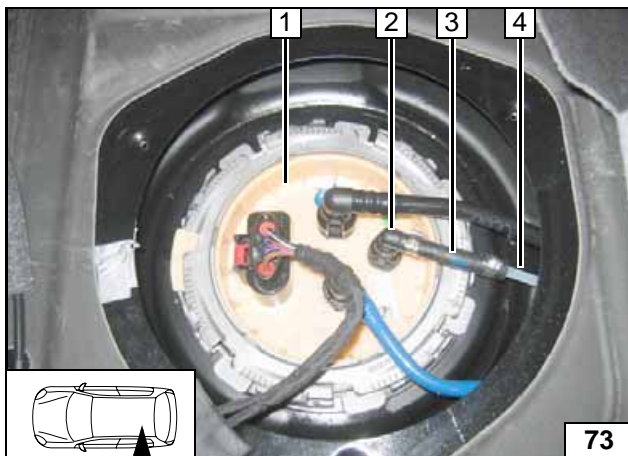

Tankarmatur 1 gemäß Herstellerangaben einbauen. Formschlauch mit Ø 3,5 und Caillauschelle Ø 8 auf 90°-Kupplung!



- 2 90°-Kupplung
- 3 Formschlauch 3,5x4,5; Caillauschelle Ø 8, Caillauschelle Ø 10
- 4 Brennstoffleitung

Brennstoffleitung anschließen

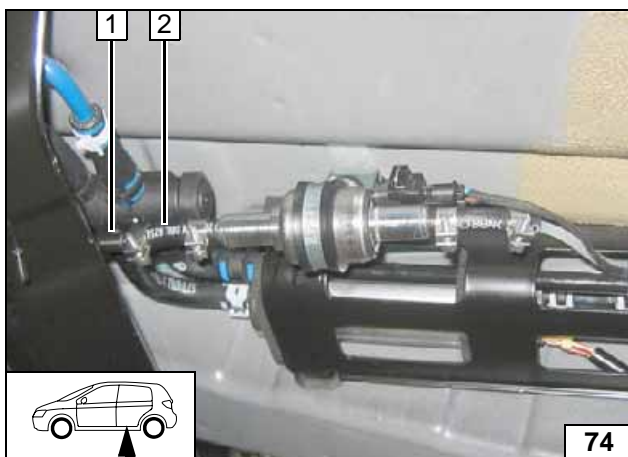

Wellrohr 40 auf Brennstoffleitung aufschieben.



Lage der Bauteile kontrollieren, wenn nötig korrigieren. Auf Freigängigkeit achten!

- 1 Brennstoffleitung in Wellrohr
- 2 Schlauchstück, Schelle Ø 10 [2x]

Anschluss Dosierpumpe

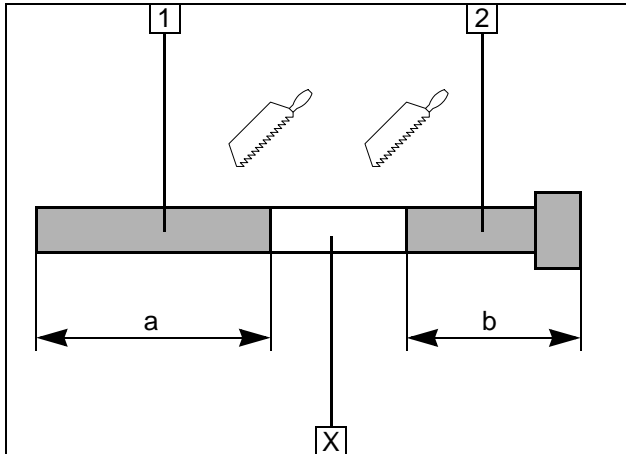
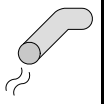

Abgas

Abschnitt X entsorgen

- 1 Abgasleitung
a = 260
- 2 Abgasendstück
b = 430



Abgasleitung vorbereiten

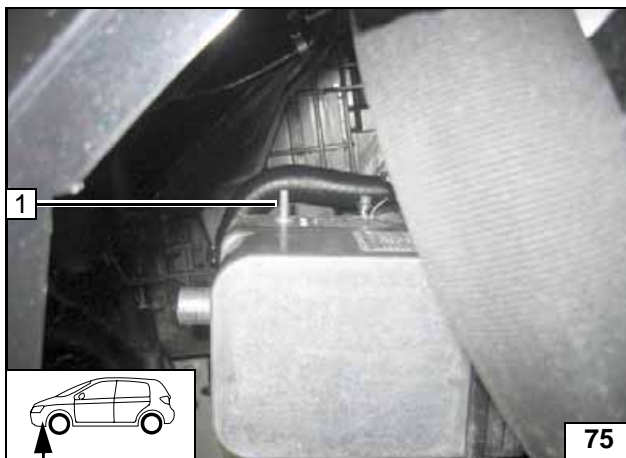

1 Ejectstehbolzen

Stehbolzen montieren

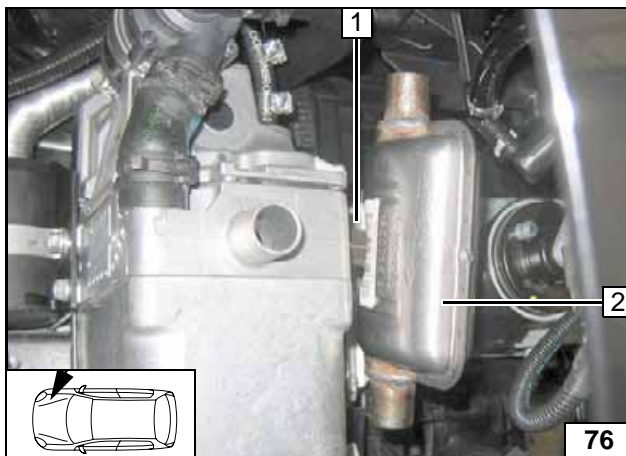

Distanzmutter 30 1 auf Ejectstehbolzen montieren. Schalldämpfer 2 mit Schraube M6x16 und Federring an Distanzmutter 1 befestigen!



Schalldämpfer montieren

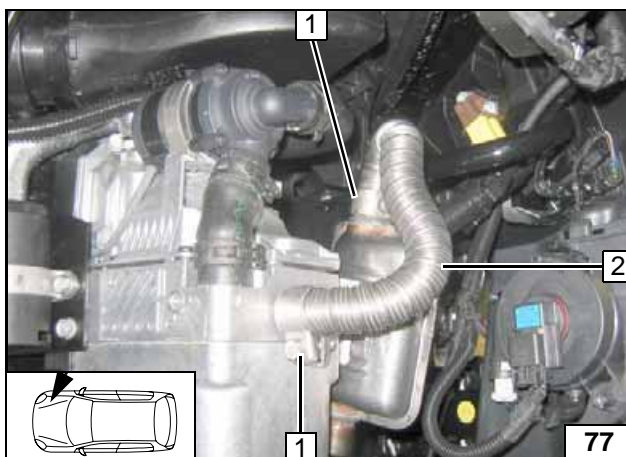

- 1 Schlauchklemme [2x]
- 2 Abgasleitung

Abgasleitung montieren

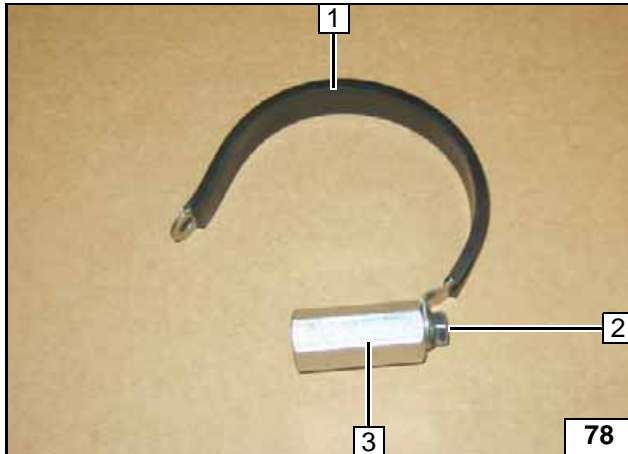
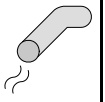

- 1 Gummierte Rohrschelle Ø 49
- 2 Schraube M6x20, Federring
- 3 Distanzmutter 30

Rohrschelle vormontieren

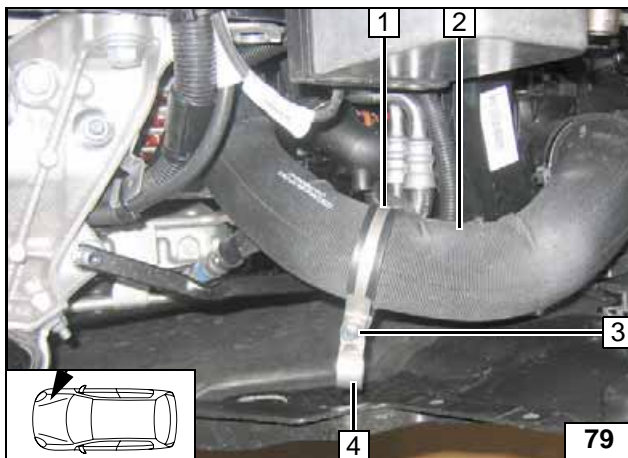

- 1 Gummierte Rohrschelle
- 2 Ladeluftrohr
- 3 Schraube M6x20, Federring, Distanzmutter 40
- 4 Rohrschelle

Rohrschelle vormontieren

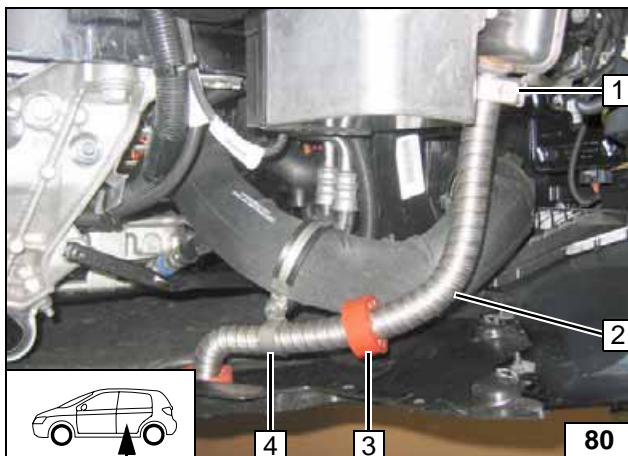

Abgasendstück 2 durch Rohrschelle 4 verlegen. Unterfahrschutz montieren. Auf ausreichenden Abstand zu benachbarten Bauteilen achten!



- 1 Schlauchklemme
- 3 Profilgummi rt

Abgasendstück montieren

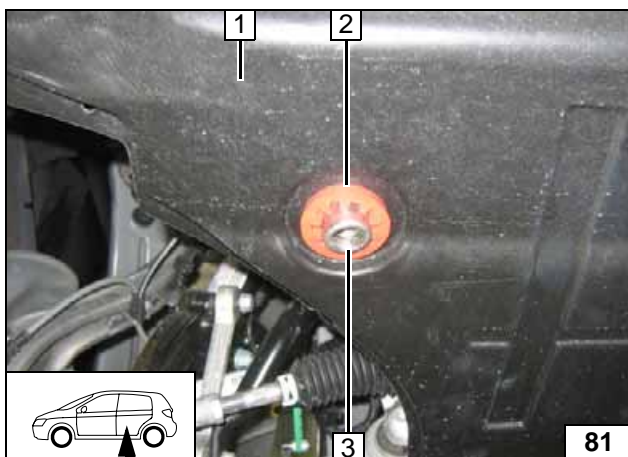

Bohrung Ø 42 an Position 3 in Unterfahrschutz 1! Profilgummi rot mit Nut 2 in Bohrung Unterfahrschutz 1 einsetzen. Abgasendstück 3 bündig am Profilgummi rot 2 ausrichten!



Profilgummi einsetzen

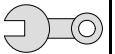

Abschließende Arbeiten

ACHTUNG!

Demontierte Teile in umgekehrter Reihenfolge montieren.

Alle Schlauchleitungen, Schellen, sowie alle elektrischen Anschlüsse auf festen Sitz prüfen.

Alle losen Leitungen mit Kabelbinder sichern.

Nur vom Fahrzeughersteller freigegebenes Kühlmittel verwenden!

Heizgerätekompnenten mit Korrosionsschutzwachs (Tectyl 100K, Bestell- Nr. 111329) einsprühen.

- Batterie anschließen
- Kühlmittelkreislauf nach Angaben des Fahrzeug-Herstellers befüllen und entlüften
- Vorwähluhr einstellen
- Einstellungen Klimabedienteil gemäß „Bedienungshinweise für den Endkunden“ vornehmen
- Funktion der Standheizung prüfen, siehe Betriebsanweisung / Einbauanweisung
- Hinweisschild „Standheizung vor dem Tanken abschalten“ im Bereich des Einfüllstutzen anbringen



Anpassung Steuergerät Climatronic J255 im Modus „Geführte Funktionen“ mit VAS 5051/52

Funktion:

- Heizung / Klima
- Anpassung

Kanal 17 - von „0“ auf „1“ setzen

Speichern

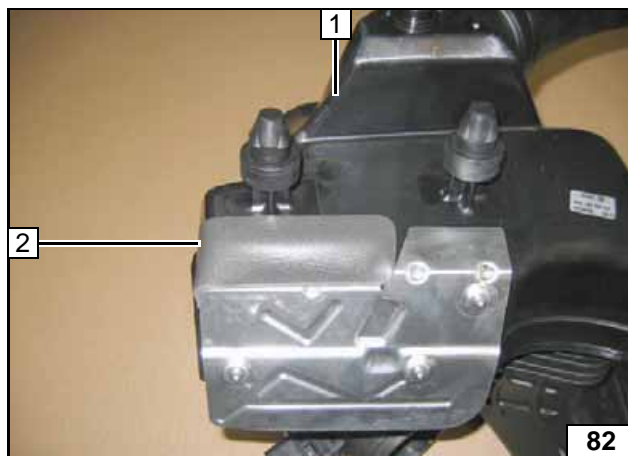

- 1 Luftfiltergehäuse
- 2 Scheuerschutz aufkleben

Scheuer-
schutz
montieren

Webasto
Feel the drive

Webasto AG
Postfach 80
D-82131 Stockdorf / Germany
National Hotline: 01805 93 22 78
(14 Cent aus dem deutschen Festnetz)
Hotfax: 0395 5592 353
Hotmail: hotline@webasto.de
<http://www.webasto.de>

Bedienungshinweise für den Endkunden

Bitte Seite entnehmen und der Fahrzeug- Bedienungsanleitung beifügen!

Hinweis:

Wir empfehlen die Heizzeit auf die Fahrzeit abzustimmen.

Heizzeit = Fahrzeit

Beispiel:

Bei einer Fahrzeit von ca. 20min (einfache Strecke) empfehlen wir eine Einschaltdauer von 20min nicht zu überschreiten.

Vor Abstellen des Fahrzeugs sind folgende Einstellungen vorzunehmen:



Bei Fahrzeugen mit Innenraumüberwachung ist diese zu deaktivieren!

- 1 Temperatur auf „HI.“
- 2 Luftaustritt auf Frontscheibe

Klimaauto-
matik