

Audi A6 2,0 I

Benzin-MOTOR

ab 02

Original Standheizung

Inhaltsübersicht

Gültigkeit - Einbauanleitung	4	Elektrische Leitungsverlegung	19
Erklärung	5	Kabelbäume verbinden	19
Anleitung zur Anleitung	5	Sicherungshalter vormontieren	19
Motorentypen-Übersicht	6	Elektrische Leitungsverlegung - Dosierpumpe	20
Lieferumfang	6	Sicherungshalter montieren	20
Anzugsdrehmomente	7	Gebläserelais montieren	20
Verbindliche Einbauvorschriften	7	Plusleitung anschließen	20
Spezialwerkzeuge	8	Kabelbaum für Dosierpumpe verlegen	20
Vorbereitung - Aussenseite	9	Montage - Vorwähluhr	21
Kraftstofftank - Belüften	9	Montage - Vorwähluhr	21
Unterfahrschutz - Ausbauen	9	Montage - Telestart	22
Stoßfänger - Abbauen	9	Montage - Telestart-Antenne	22
Vorderrad links - Abbauen	9	Montage - Telestart-Empfänger	22
Radhausverkleidung links vorne - Abbauen	9	Montage - Vorwähluhr und Telestart	23
Vorbereitung - Motorraum	10	Montage - Vorwähluhr	23
Batterie - Abklemmen	10	Montage - Telestartantenne	23
Ansaugrohr - Ausbauen	10	Montage - Telestartempfänger	23
Manschette - Ausbauen	10	Montage - Vorwähluhr und Telestart	24
Kühlflüssigkeitsbehälter - Lösen	10	Montage - Telestartempfänger	24
Kühlmittel - Ablassen	10	Elektrische Leitungsverlegung - Gebläseansteuerung	25
Vorbereitung - Innenraum	11	Bedienungs- und Anzeigeeinheit ausbauen	25
Rücksitzbank - Ausbauen	11	Anbindung Kabelsatz	25
Abdeckungen Zentralelektrik - Ausbauen	11	Elektrische Leitungsverlegung - Innenraumüberwachung	26
Abdeckung Sicherungskasten - Ausbauen	11	Anbindung Kabelsatz	26
Fussraumverkleidung links - Ausbauen	11	Vorbereitung - Verschlauchung	27
Einstiegsschwellerverkleidung - Ausbauen	11	Vorbereiten - Schlauchgruppe	27
Vorbereitung - Heizgerät	12	Vorbereiten - Formschlauch	27
Vormontage - Heizgerät	12	Einbau - Verschlauchung	28
Vorbereitung - Einbauort Heizgerät	13	Montage - Verschlauchung	28
Vorbereitung - Einbauort	13	Einbau - Verschlauchung	29
Einbau - Heizgerätehalter	13	Montage - Verschlauchung	29
Einbau - Zusatzhalter	13	Einbau - Verschlauchung	30
Einbau - Heizgerät	14	Montage - Verschlauchung	30
Montage - Heizgerät	14	Montage - Brennstoffleitung	31
Vorbereitung - Abgasanlage	15	Montage - Brennstoffleitung	31
Vorbereitung - Abgasanlage	15	Montage - Brennstoffleitung	32
Montage - Abgasanlage	16	Montage - Brennstoffleitung	32
Montage - Abgasanlage	16	Montage - Dosierpumpe	33
Montage - Brennluftansaugleitung mit Brennluftansaugchalldämpfer	17	Vorbereitung - Dosierpumpe	33
Montage - Brennluftansaugleitung mit Brennluftansaugchalldämpfer	17	Montage - Dosierpumpe	33
Elektrische Leitungsverlegung - Heizgerät	18	Anschluss - Dosierpumpe	33
Kabelbaum Heizgerät verlegen	18	Elektrischer Anschluss - Dosierpumpe	34
Kabelbaum Heizgerät befestigen	18	Elektrischer Anschluss - Dosierpumpe	34

Inhaltsübersicht

Montage - Tankarmatur	35
Austausch - Tankarmatur	35
Montage - Brennstoffleitung	36
Montage - Brennstoffleitung	36
Montage - Strebe	37
Montage - Strebe	37
Bearbeiten - Unterfahrschutz	38
Bearbeiten - Unterfahrschutz	38
Montieren - Unterfahrschutz	38
Wiedereinbau	39
Montage - ausgebaute Teile	39
Inbetriebnahme	39
Zuschnitt-Skizzen diverser Teile	40
Bohrschablone für Vorwahluhr	41
Elektrische Schaltpläne	42
Anschlussschema - Bedienelemente	44
Teileübersicht	45

Gültigkeit - Einbauanleitung

Zusatzheizung *Thermo Top C*

e1
00 0002

Gültig nur für Linkslenker

Geprüfte Fahrzeuge:

Hersteller	Typ	Handelsbezeichnung	EG-BE-Nr.
Audi	4B	Audi A6, Avant, Limousine	e1*98/14*0051*..

Motortyp	Motorart	Leistung in kW	Hubraum cm ³
ALT	Otto	96	1984

Vorwort

Diese Einbauanleitung gilt für die Pkw Audi A6 2,0l Benzin - Gültigkeit siehe Titelseite - Modelljahr 2002 und später, wenn technische Änderungen am Fahrzeug den Einbau nicht beeinflussen unter Ausschluss irgendwelcher Haftungsansprüche. Je nach Version und Ausstattung des Fahrzeuges können beim Einbau Änderungen gegenüber dieser Einbauanleitung notwendig werden. In jedem Fall sind jedoch die Vorschriften der „Einbauanleitung“ und „Bedienungs- und Wartungsanweisung“ **Thermo Top C** zu befolgen. Die entsprechenden Regeln der Technik sind beim Einbau einzuhalten.

Erklärung

- Audi hat diese Einbauanleitung nach bestem Wissen erstellt.
- Audi behält sich das Recht vor, Änderungen am Inhalt der Einbauanleitung vorzunehmen, ohne damit die Verpflichtung zu übernehmen, Dritten davon Kenntnis zu geben.
- Audi behält sich das Recht vor, Änderungen zur Verbesserung der technischen Anlage vorzunehmen, ohne damit die Verpflichtung zu übernehmen, Dritten davon Kenntnis zu geben. Lesen Sie gegebenenfalls beiliegende Zusatzinformation.
- Kein Teil dieser Einbauanleitung darf ohne ausdrückliche Genehmigung von Audi reproduziert oder anderweitig übertragen werden (© Audi 2002).
- Allen Angeboten, Verkaufs- und Lieferverträgen von Audi liegen ausschließlich den Allgemeinen Verkaufs- und Lieferbedingungen von Audi zugrunde.

Anleitung zur Anleitung

Nehmen Sie sich ein wenig Zeit und lesen diese Einbauanleitung sorgfältig. Weiterhin halten Sie die Reihenfolge der in der Einbauanleitung aufgeführten Anweisungen ein



Die Funktion der Anlage kann gestört werden.



Die menschliche Gesundheit kann beeinträchtigt werden.



Angegebene Anzugsdrehmomente beachten.

Motorentypen-Übersicht

Lieferumfang



Bei der Zusammenstellung der Standheizung ist darauf zu achten, dass für alle Varianten immer Heizgerät, Einbau-Kit, Kraftstoffkit, Vorwahluhr und / oder Funkfernbedienung benötigt wird!

Hubraum	kW	PS	MKB	Getriebe	Einbauzeit
2,0l	96	130	ALT	5S / 6A	6-8 h

Heizgerät	Einbau-Kit	Kraftstoff-Kit	Vorwahluhr	Funkfernbedienung zusätzlich oder optional anstelle der Vorwahluhr	
				Mit Rückmeldung	Ohne Rückmeldung
4B0 054 955	4B0 054 965	4B0 054 975	4B0 054 987	4B0 054 986	4B0 054 985

MKB = Motorkennbuchstabe
5S = 5-Gang Schaltgetriebe
6A = 6-Stufen Automatikgetriebe multitronic

Die Einbauzeit variiert je nach Zustand und Ausstattung des Fahrzeuges in Abhängigkeit der Motorisierung. Fachkenntnisse sind Voraussetzung.



Hinweis:

Der Besitzer des Fahrzeuges ist darauf hinzuweisen, dass sich die Nutzlast des Fahrzeuges um ca. 4,5 kg verringert!
Bitte Sie ihren Kunden, das Fahrzeug nur mit maximal 1/4 vollem Tank anzuliefern!

Lieferumfang

Bevor Sie mit dem Einbau der Original-Standheizung beginnen, überprüfen Sie alle Teile auf Vollständigkeit und etwaige sichtbare Beschädigungen. Prüfen Sie den Lieferumfang anhand der Teileübersicht in den Kits.



Hinweis:

Die ausgebauten und nicht weiterverwendeten Teile sind Eigentum des Fahrzeugbesitzers und sind bei Rückgabe des Fahrzeuges auszuhändigen.

Verbindliche Einbauvorschriften



1. Der Einbau und die Befüllung der Anlage darf nur von autorisiertem Fachpersonal erfolgen. Bei Schäden am Fahrzeug, welche sich durch Mißachtung dieser Vorschrift ergeben, ist der Einbauer dem Kunden gegenüber allein verantwortlich.
2. Vor Einbau der Standheizung ist der Stromhaushalt des Fahrzeuges zu überprüfen und gegebenenfalls anzupassen.
3. Vor Einbau der Anlage die Batterie abklemmen.
4. Beim Ausbau sind Schraubenlängen und Zuordnungen für den Wiedereinbau zu notieren.
5. Sämtliche Komponenten der Standheizung sind hinsichtlich Temperatur, Vibration und Reibung so einzubauen, daß weder an Anlagen-Komponenten noch an Teilen des Fahrzeuges Schäden auftreten können.
6. Die gelieferten und montierten Schrauben und Muttern auf richtigen Sitz überprüfen (siehe Anzugsdrehmoment).
7. Die Installation der Elektrik ist entsprechend den allgemeinen Fachbestimmungen auszuführen, dabei auf klapperfreie Verlegung des Kabelsatzes im Innenraum achten.
8. Nur Sicherungen mit der angegebenen Amperezahl verwenden.
9. Alle Kabelbinder, die beim Ausbau gelöst oder aufgeschnitten wurden, sind beim Einbau an gleicher Stelle wieder anzubringen.
10. Das Kühlsystem ausschließlich mit neuer Flüssigkeit wiederbefüllen.
11. Bei wiederbefülltem Kühlsystem auf vorgeschriebenen Anteil von Frostschutzmittel achten. Kühlsystem entlüften.
12. Der Aus- und Einbau von Fahrzeugkomponenten ist nach den jeweiligen Reparaturleitfäden des Fahrzeuges durchzuführen

Anzugsdrehmomente

**Hinweis:**

Wenn keine gesonderten Anzugsdrehmomente für Schraubverbindungen angegeben sind, sind die nebenstehenden Angaben, gemäß Reparaturleitfäden, einzuhalten.

Schraubverbindungen

Schrauben, Muttern

M6
M8
M10

Anzugsdrehmoment

10 Nm
20 Nm
45 Nm

Spezialwerkzeuge

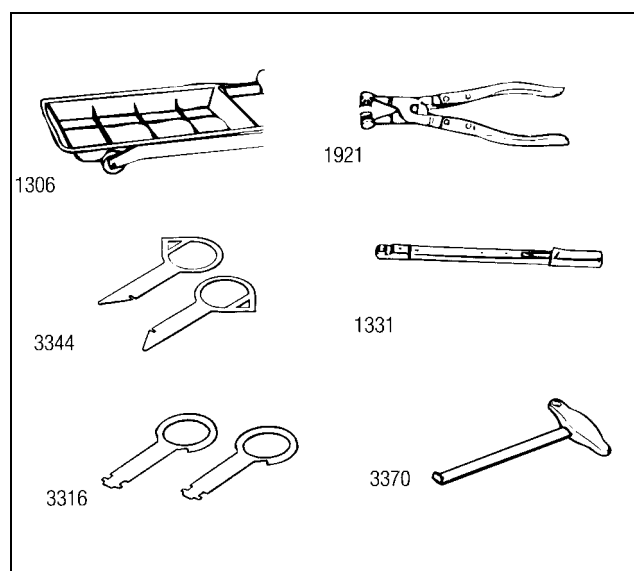

Benötigte Spezialwerkzeuge

Neben den üblichen Werkzeugen, die für Arbeiten an Kraftfahrzeugen benötigt werden, sollten die im folgenden aufgeführten Spezialwerkzeuge, Betriebseinrichtungen sowie Hilfsmittel vor Beginn des Einbaues der Standheizung bereitgestellt werden.

Siehe Abbildung:

- 1306 Auffangwanne
- 1921 Zange für Federbandschelle
- 3344 Entriegelungswerkzeug für Radio-Navigationsgerät
- 1331 Drehmomentschlüssel (5....50 Nm)
- 3316 Entriegelungswerkzeug für Radio
- 3370 Haken

Ohne Abbildung:

- Bohrmaschine
- Spiralbohrer Ø 2,5, Ø 6,5, Ø 9,0, Ø 10,0mm
- Rostschutzgrundierung und Pinsel
- Schälbohrer von Ø 10 bis Ø 30
- Demontagewerkzeug für Kontakte aus Leitungsstrangreparaturset VAS 1978
- Abklemmzangen
- Einnietzange

**Hinweis:**

Die nachfolgend beschriebenen Arbeitsschritte sind entsprechend dem jeweiligen Reparaturleitfaden durchzuführen.

Kraftstofftank - Belüften

- Tankdeckel öffnen, Tank belüften, Tankdeckel schließen.

Unterfahrschutz - Ausbauen

- Unterfahrschutz nach Reparaturleitfaden ausbauen.

Stoßfänger - Abbauen

- Stoßfänger vorne nach Reparaturleitfaden ausbauen.

Vorderrad links - Abbauen

- Vorderrad links nach Reparaturleitfaden abbauen.

Radhausverkleidung vorne links - Ausbauen

- Radhausverkleidung vorne links nach Reparaturleitfaden ausbauen.

**Hinweis:**

Die nachfolgend beschriebenen Arbeitsschritte sind entsprechend dem jeweiligen Reparaturleitfaden durchzuführen.

**Achtung:**

Batterie abklemmen, um ein Auslösen des Airbags zu vermeiden!

Batterie - Abklemmen

- Zündung ausschalten

**Hinweis:**

Vor dem Abklemmen der Batterie ist die Codierung des Radiogerätes zu erfragen.

- Batterie-Masseband am Batterie-Minuspol abklemmen.

Ansaugrohr - Ausbauen

- Ansaugrohr nach Reparaturleitfaden ausbauen.

Manschette - Ausbauen

- Manschette am Wasserschlauch zum Wärmetauscher ausbauen.

Kühlflüssigkeitsbehälter - Lösen

- Kühlflüssigkeitsbehälter an drei Verschraubungen lösen und zur Seite schwenken.

Kühlmittel - Ablassen

**Achtung:**

Beim Öffnen des Ausgleichsbehälters kann heisser Dampf entweichen. Verschlussdeckel mit einem Lappen abdecken und vorsichtig öffnen.

- Kühlmittel nach Reparaturleitfaden ablassen.

**Hinweis:**

Die nachfolgend beschriebenen Arbeitsschritte sind entsprechend dem jeweiligen Reparaturleitfaden durchzuführen.

Rücksitzbank - Ausbauen

- Rücksitzbank nach Reparaturleitfaden ausbauen.

Abdeckung der Zentralelektrik - Ausbauen

- Abdeckung der Zentralelektrik nach Reparaturleitfaden ausbauen.

Abdeckung des Sicherungskastens - Ausbauen

- Abdeckung des Sicherungskastens nach Reparaturleitfaden ausbauen.

Fußraumverkleidung links - Ausbauen

- Fußraumverkleidung links nach Reparaturleitfaden ausbauen.

Einstiegswellerverkleidung links - Ausbauen

- Einstiegswellerverkleidung links nach Reparaturleitfaden ausbauen.

Vorbereitung - Heizgerät

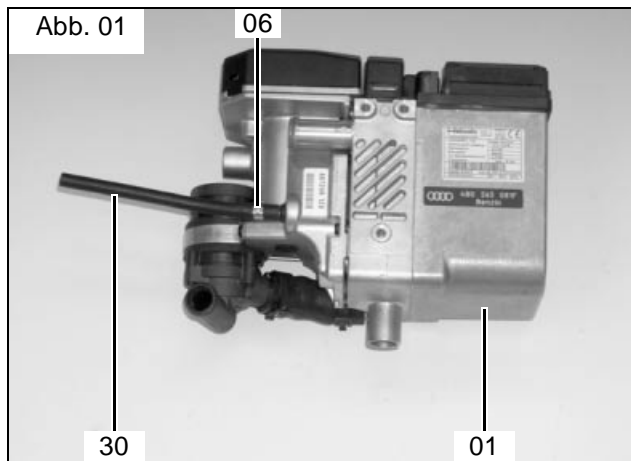

Vormontage - Heizgerät (Abb. 01)

- Formschlauch lang **30** am Brennstoffstutzen Heizgerät **01** aufstecken und mit Ohrschauchschelle 11,3mm **06** befestigen.

Vorbereitung - Einbauort Heizgerät

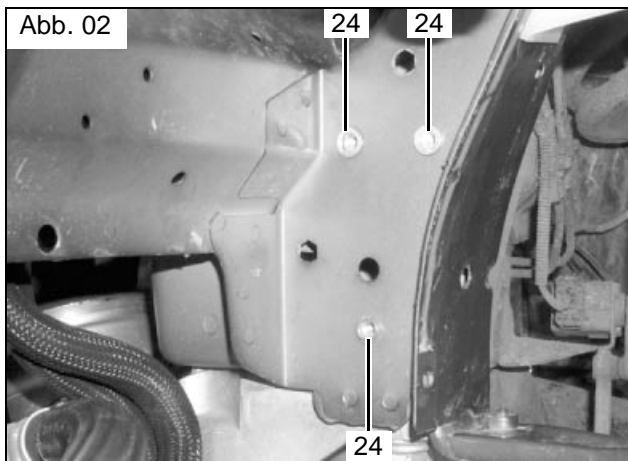

Vorbereitung - Einbauort (Abb. 02)

- Drei vorhandene Bohrungen im Vorbau des Querträgers auf \varnothing 9mm aufbohren und Einnietmuttern M6 24 einziehen.

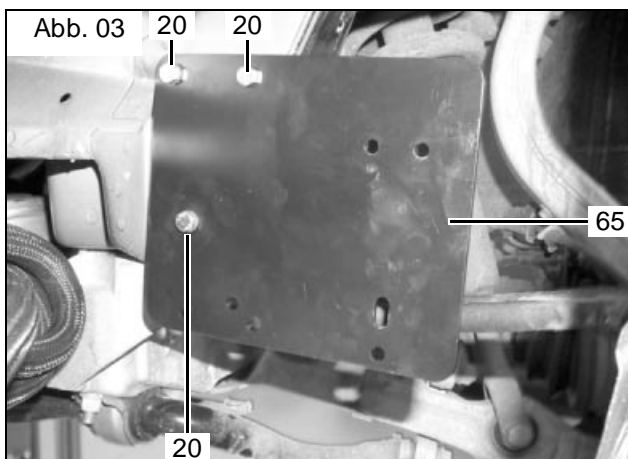

Einbau - Heizgerätehalter (Abb. 03)

- Halter 65 mit drei Schrauben M6x50 20, drei Abstandsstück 20mm 07 und drei Federringen 08 befestigen.

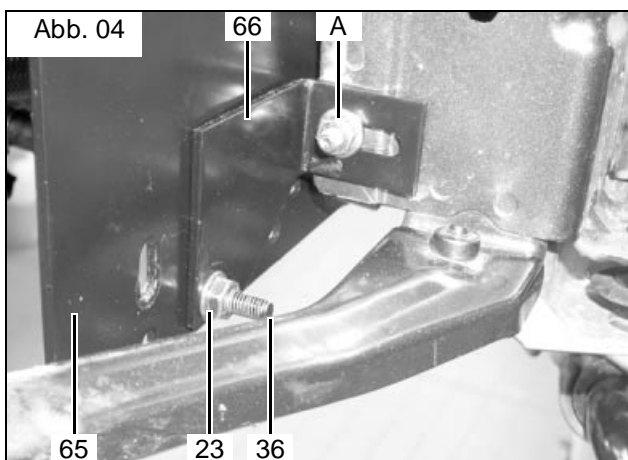

Einbau - Zusatzhalter (Abb. 04)

- Zusatzhalter 66 mit Schraube M6x20 36 und Bundmutter 23 am Halter 65 befestigen.
- Zusatzhalter 66 mit Schraube M6x20 36 und Bundmutter 23 an vorhandener Bohrung an Position -A- befestigen.

Abb. 05

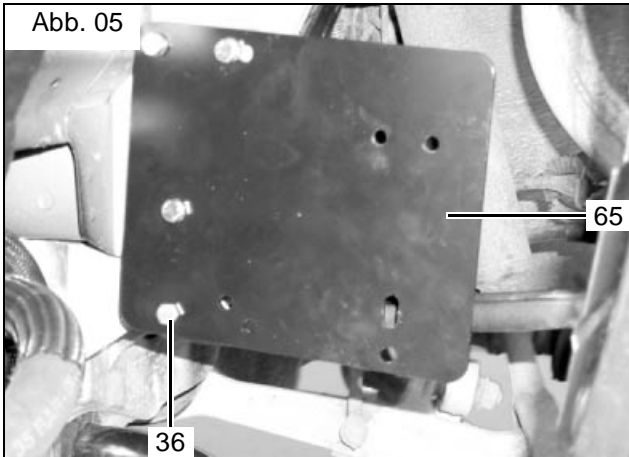

Montage - Heizgerät (Abb. 05)

- Schraube M6x20 **36** gemäß Abb. in Bohrung des Halters **65** stecken.

Abb. 06

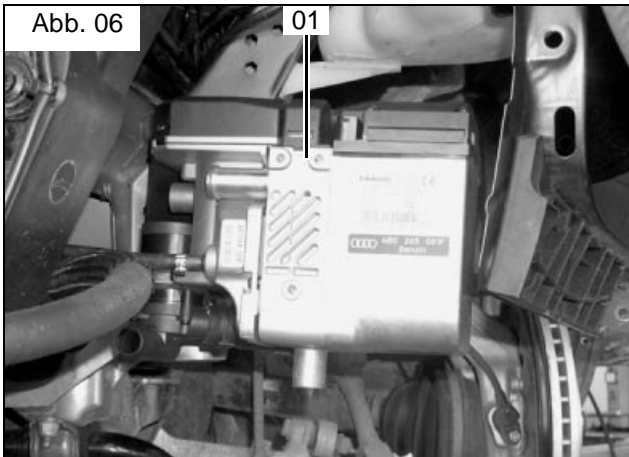

Montage - Heizgerät (Abb. 06)

- Heizgerät **01** gemäß Abb. am Einbauort positionieren.

Abb. 07

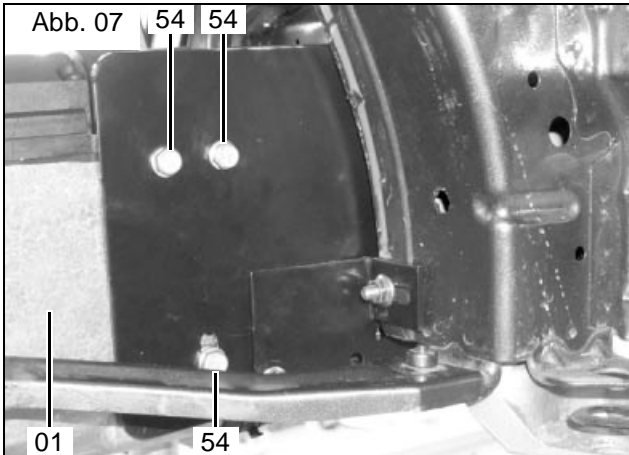

Montage - Heizgerät (Abb. 07)

- Heizgerät **01** mit drei EJOT-Schrauben **54** befestigen, dabei bei allen Schrauben zwei Scheiben **21** zwischen Heizgerät und Halter als Distanzscheiben zwischenlegen. (Anzugsdrehmoment 10Nm)

Vorbereitung - Abgasanlage

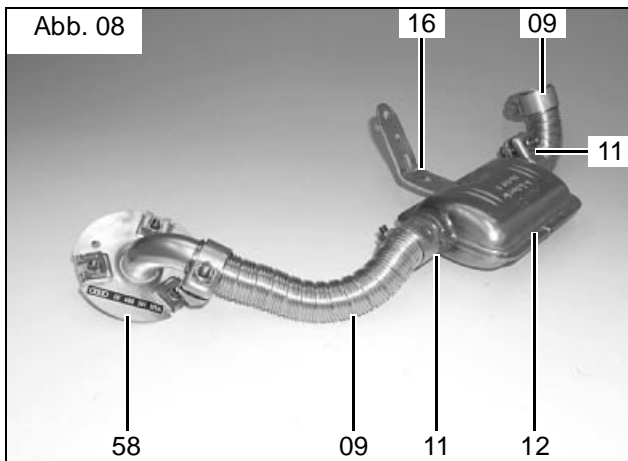

Vorbereitung - Abgasanlage (Abb. 08)

- Lochband **16** gemäß Skizze 5 biegen.
- Lochband **16** mit Schraube M6x20 **36** und Bundmutter M6 **23** befestigen.
- Abgasleitung **09** (250mm lang) auf Abgasschalldämpfer **12** aufstecken und mit Schlauchklemme **11** befestigen.
- Abgasdurchführung **58** auf Abgasleitung **09** (250mm lang) aufstecken und mit Schlauchklemme **11** befestigen.
- Abgasleitung **09** gemäß Skizze 3 ablängen.
- Abgasleitung (90mm) lang **09** am Abgasschalldämpfer **12** aufstecken und mit Schlauchklemme **11** befestigen.

Montage - Abgasanlage

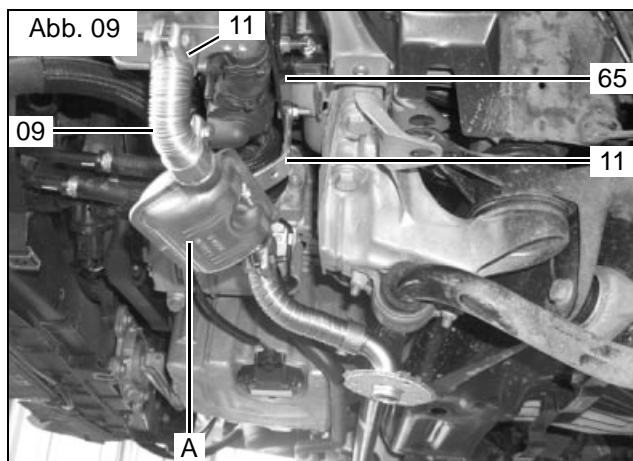

Montage - Abgasanlage (Abb. 09)

- Vormontierte Abgasanlage -A- mit Schraube M6x20 **36** und Bundmutter **23** am Halter **65** befestigen.
- Abgasleitung **09** auf Heizgerät-Abgasstutzen aufstecken und mit Schlauchklemme **11** befestigen.

Montage - Brennluftansaugleitung mit Brennluftansaugchalldämpfer

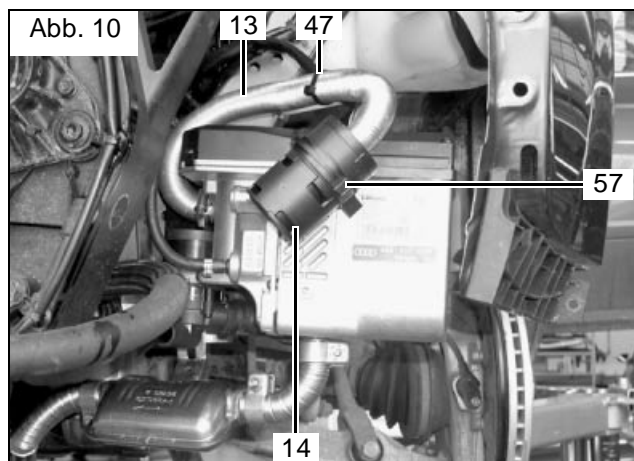

Montage - Brennluftansaugleitung mit Brennluftansaugchalldämpfer (Abb. 10)

- Brennluftansaugleitung **13** mit geschlitzter Seite auf Heizgerät **01** aufstecken und mit Schlauchschelle **04** befestigen.
- Brennluftansaugchalldämpfer **14** bis Anschlag in Brennluftansaugleitung **13** eindrehen.
- Montageclip **57** gemäß Abb. in Heizgerät **01** einsetzen.
- Brennluftansaugchalldämpfer **14** in Montageclip **57** einsetzen.
- Brennluftansaugleitung **13** mit Kabelbinder **47** an Kabelbaum befestigen.

Hinweis:



Auf genügend Abstand der Brennluftansaugleitung zum Längsträger achten!
Brennluftansaugleitung beim Befestigen nicht knicken oder quetschen!

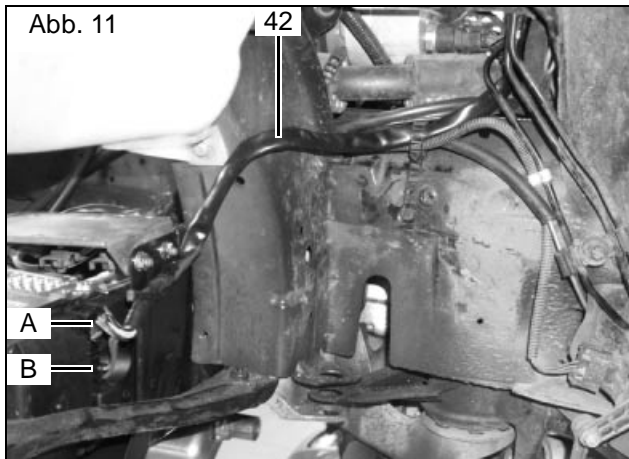

Kabelbaum Heizgerät verlegen (Abb. 11)



Hinweis:

Die Zugentlastungen der zwei Steckverbindungen müssen beim Kontaktieren deutlich hörbar einrasten!

- 2-poligen Stecker -B- und 6-poligen Stecker -A- am Kabelbaum Heizgerät **42** auf das Heizgerät **01** aufstecken.
- Kabelbaum Heizgerät **42** vom Heizgerät **01** zum Wasserkasten verlegen.

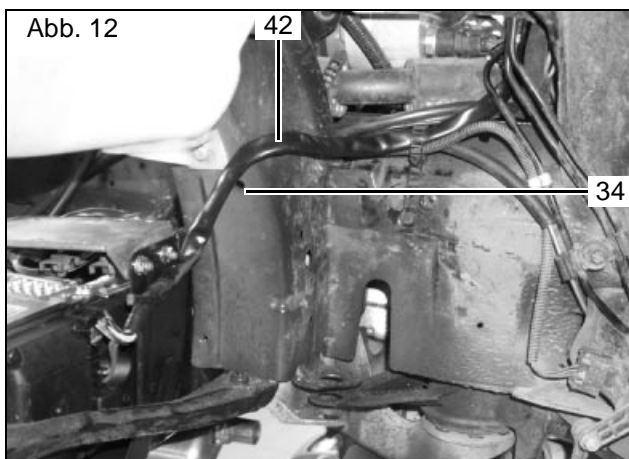

Kabelbaum Heizgerät befestigen (Abb. 12)

- Kabelbaum Heizgerät **42** vom Heizgerät gemäß Abb. mit Kabelbinder mit Spreizniet **34** am Rahmen befestigen.
- Kabelbaum Heizgerät **42** vom Heizgerät mit Kabelbindern **47** an vorhandenen Leitungen befestigen.

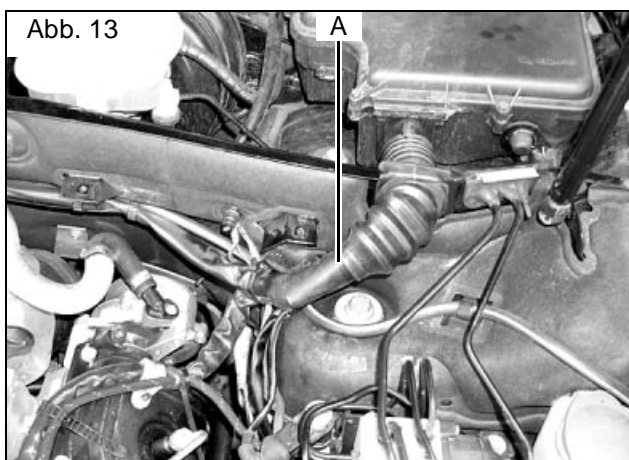

Kabelbaum Heizgerät verlegen (Abb. 13)

Hinweis:

Bei allen Kabeldurchführungen auf Scheuerschutz achten!

- Kabelbaum Heizgerät **42** (loses Ende mit Kontakte) durch vorhandene Durchführung -A- in den Innenraum führen.
- Leitung grün/weiß komplett in den Innenraum verlegen
- Kabeldurchführung zur Zentralelektrik abdichten!

Kabelbäume verbinden (o. Abb.)

- Grün/weiße Leitungen vom Kabelbaum Heizgerät **42** in Relaissockel des Gebläserelais **45** Pin Nr. 86 am Kabelbaum **50** einsetzen.
- Am Ende der freien grün/weißen Leitung Mikrotimerkontakt **53** anschlagen.
- Leitung rot 4mm² (Stromversorgung Heizgerät) in freien Steckplatz des Flachsicherungshalters einsetzen.



Hinweis: Flachsicherungshalter mit beiliegenden gelben Verriegelungsstiften (Secondary Lock) **25** verriegeln.

- Diagnoseleitung (gelb) mit Flachsteckhülsegehäuse **61** komplettieren.
- Leitungen violett, blau und schwarz des Kabelbaumes Heizgerät **42** mit beiliegenden Flachsteckergehäusen **43** komplettieren.



Hinweis: Auf Farbgleichheit und Querschnitt der Leitungen achten!
Bei Option Vorwahluhr ohne Telestart, violette Leitungen nicht verbinden!

- Kabelsatz **50** von Flachsicherungen und Gebläserelais farbgleich mit Kabelsatz **42** zum Heizgerät verbinden.

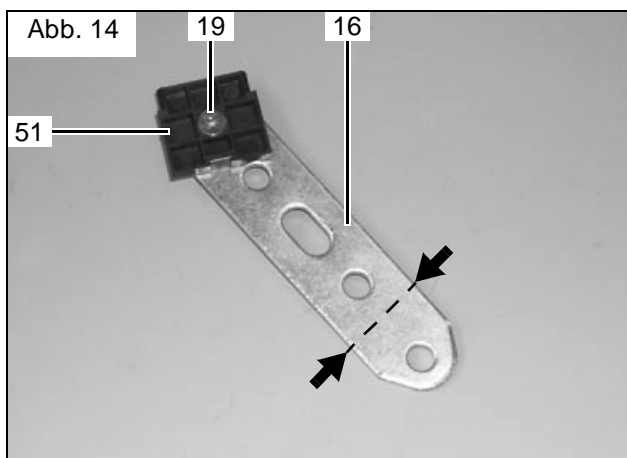

Sicherungshalter vormontieren (Abb. 14)

- Lochband **16** leicht biegen (Pfeile).
- Befestigungsplatte **51** des Sicherungshalters mit Senkkopfschraube M5x12 **19**, Scheibe **17**, Federling **03** und Mutter M5 **73** am Lochband **16** gemäß Abb. befestigen.

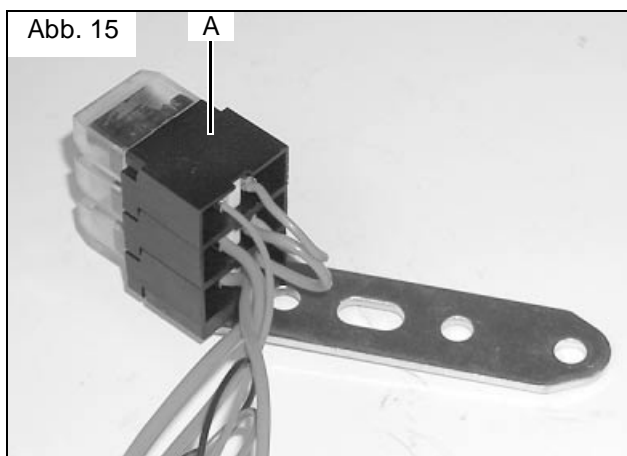

Sicherungshalter vormontieren (Abb. 15)

- Flachsicherungshalter -A- auf Befestigungsplatte **51** aufstecken.

Abb. 16

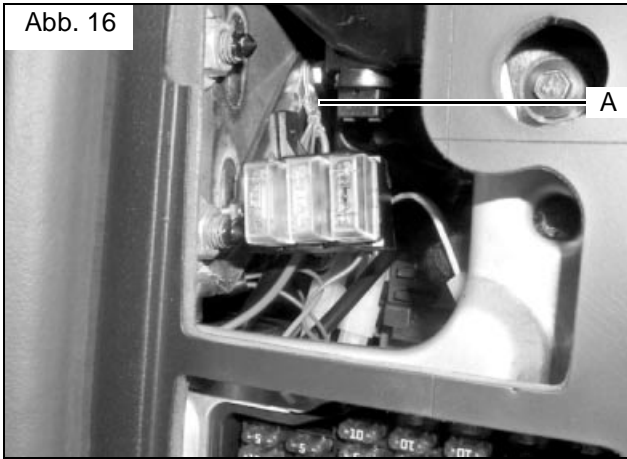

Sicherungshalter montieren (Abb. 16)

- Lochband **16** und Masseleitungen -A- mit Schraube **M6x20 36**, Scheibe **21** und Federring **08** in vorhandenem Gewindeeinsatz oberhalb des Fahrzeug-sicherungshalters befestigen.

Abb. 17

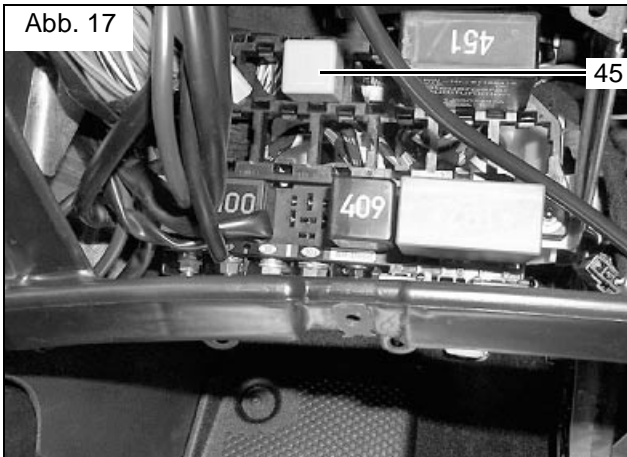

Gebläserelais montieren (Abb. 17)

- Relaissockel vom Kabelsatz **50** für Gebläserelais **K3 45** in freien Steckplatz im Fahrzeugrelais-träger einsetzen
- Gebläserelais **K3 45** in Relaissockel einstecken.

Abb. 18

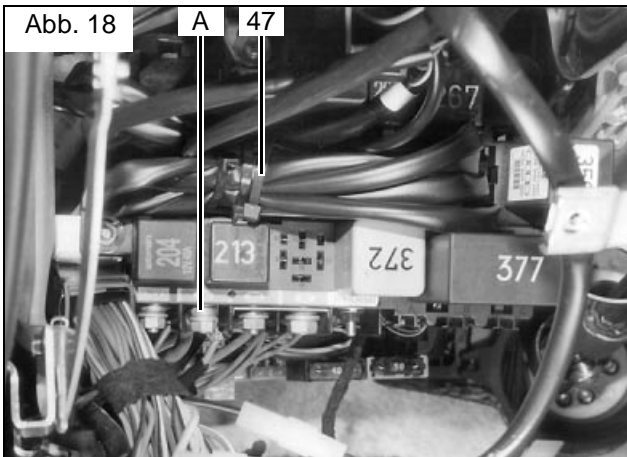

Plusleitung anschließen (Abb. 18)

- Plusleitung rot 4 mm² mit Ringöse am Plusstützpunkt -A- anschließen.
- Restlichen Kabelsatz Heizgerät **42** in Schlaufen legen und mit Kabelbinder **47** zurückbinden.

Abb. 19

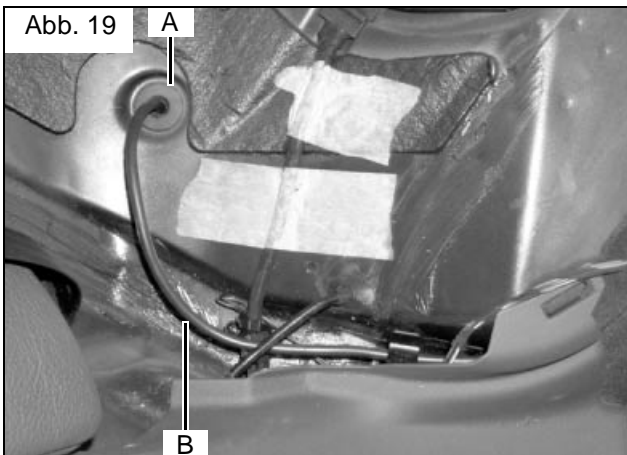

Kabelbaum für Dosierpumpe verlegen (Abb. 19)

- Kabelbaum -B- für Dosierpumpe im linken Türschweller nach hinten und unter Teppichverkleidung vor dem Rücksitz zur rechten Fahrzeugseite verlegen.
- Kabelbaum -B- durch vorhandene Kabeltülle -A- nach unten führen.
- Kabeltülle -A- abdichten



Hinweis:

Übergang Isolierschlauch auf Kabel muss im Innenraum liegen!

Nur für Option Vorwahluhr

**Achtung:**

Bei der Montage der Vorwahluhr nicht auf das LCD-Display drücken!

**Hinweis:**

Der dargestellte Einbauort der Vorwahluhr ist eine Empfehlung! Vor der Montage bitte den Einbauort mit Ihrem Kunden abstimmen!

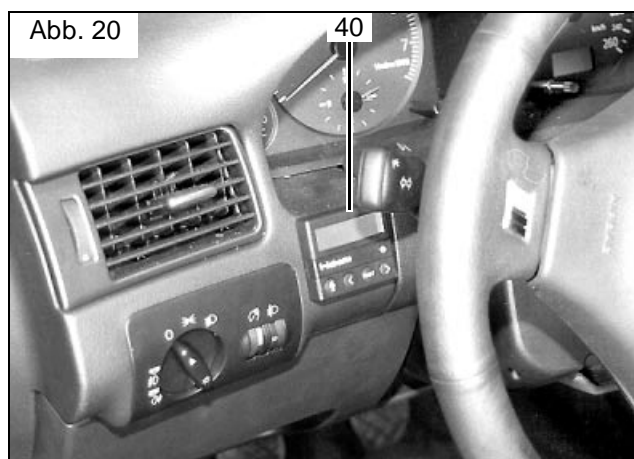

Montage - Vorwahluhr (Abb. 20)

- Beiliegende Bohrschablone **41** für Vorwahluhr **40** an der gewünschten Position aufkleben.

**Achtung:**

Beim Bohren auf dahinter liegende Bauteile achten!

- Zwei Bohrungen gemäß Schablone (Skizze 8) bohren.
- Schablone entfernen.
- Befestigungshülse mit Blechschraube montieren.

**Hinweis:**

Auf Richtung der Rastzähne achten!

- Kabelbaum der Vorwahluhr durch die Bohrung ziehen und Stecker an der Vorwahluhr anstecken.
- Vorwahluhr aufstecken.

**Hinweis:**

Leitungen violett nicht verbinden!

Nur für Option Telestart



Hinweis:

Allgemeine Einbauanweisung für Einbau Telestart beachten.
Bei der Montage Anschlusschema Bedienelemente beachten.

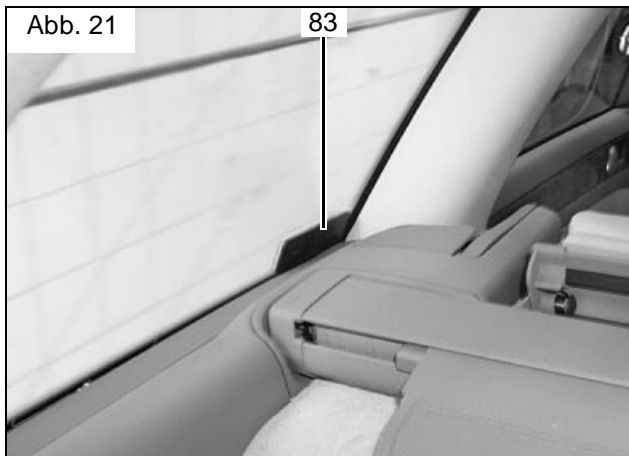

Montage - Telestart-Antenne (Abb. 21)



Hinweis:

Klebefläche für Antenne vor dem Anbringen reinigen und entfetten.

- Telestart-Antenne **83** gemäß Abb. am hinteren Seitenfenster links befestigen.
- Antennenkabel am linken Seitenschweller nach vorne zum Einbauort Telestart-Empfänger **68** führen.

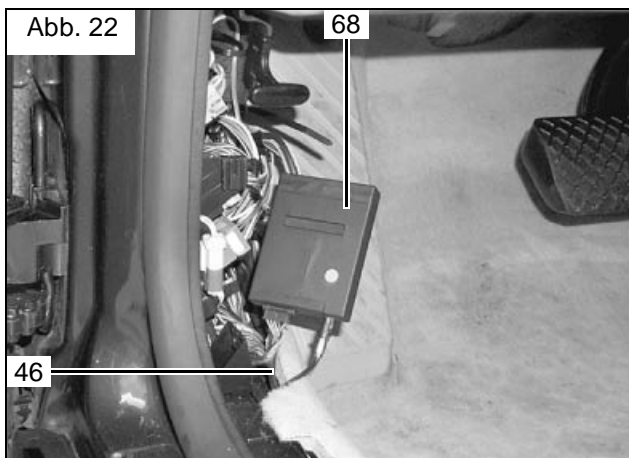

Montage - Telestart-Empfänger (Abb. 22)

- Telestart-Empfänger **68** gemäß Abb. im Bereich der linken Fußraumverkleidung positionieren.
- Antennenkabel am Telestart-Empfänger **68** aufstecken.
- Y-Kabelbaum **46** auf Kabelbaum Vorwähluhr (4-poliger Stecker) aufstecken (Anschluss Vorwähluhr bleibt frei).
- Y-Kabelbaum **46** zum Telestart-Empfänger **68** verlegen.
- Y-Kabelbaum **46** auf Telestart-Empfänger **68** aufstecken.

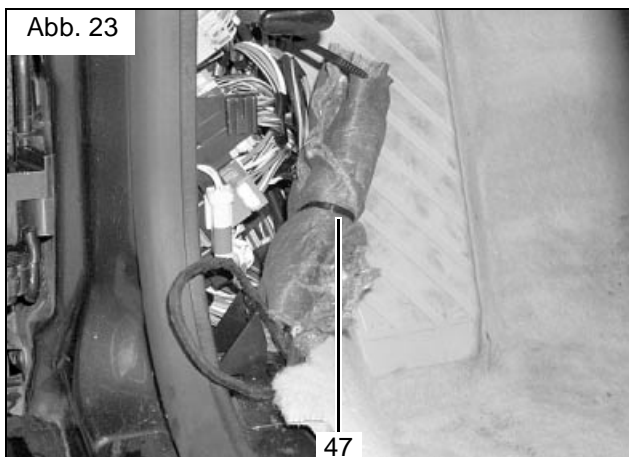

Montage - Telestartempfänger (Abb. 23)

- Telestart-Empfänger **68** gemäß Abb. mit Filzband umwickeln, mit Kabelbinder **47** befestigen und zurückbinden.

Nur für Option Vorwahluhr / Telestart-Kombination



Hinweis:

Allgemeine Einbauanweisung für Einbau Telestart beachten.
Bei der Montage Anschlusschema Bedienelemente beachten.

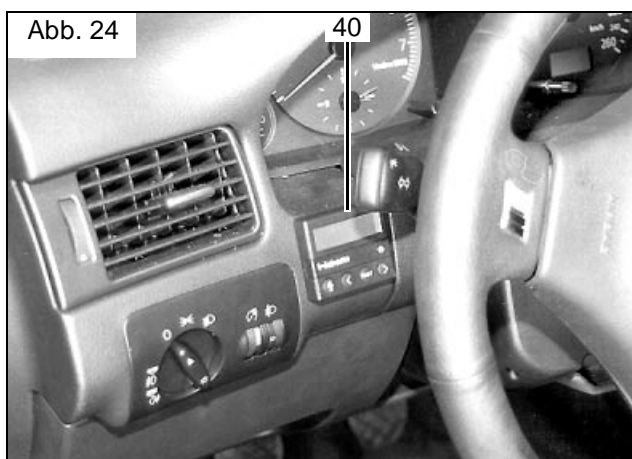

Montage - Vorwahluhr (Abb. 24)

- Beiliegende Bohrschablone **41** für Vorwahluhr **40** an der gewünschten Position aufkleben.



Achtung:

Beim Bohren auf dahinter liegende Bauteile achten!

- Zwei Bohrungen gemäß Bohrschablone (Skizze 8) bohren.
- Bohrschablone **41** entfernen.
- Befestigungshülse mit Blechschraube montieren.
- Y-Kabelbaum **46** auf Kabelbaum Vorwahluhr (4-poliger Stecker) aufstecken.
- Y-Kabelbaum **46** durch die Bohrung ziehen und Stecker an der Vorwahluhr anstecken.



HINWEIS:

Auf Richtung der Rastzähne achten!

- Vorwahluhr aufstecken.

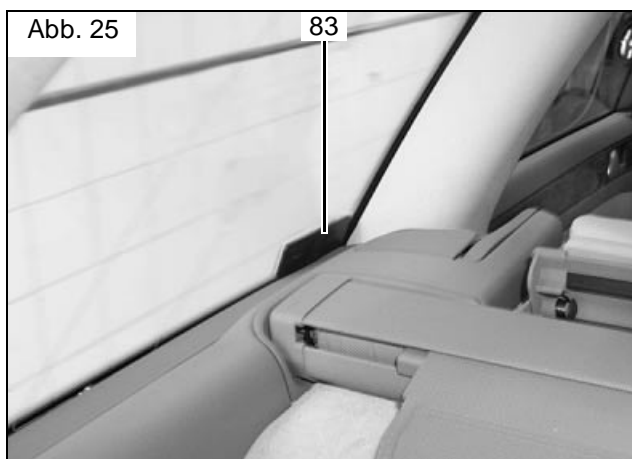

Montage - Telestart-Antenne (Abb. 25)



Hinweis:

Klebefläche für Antenne vor dem Anbringen reinigen und entfetten.

- Telestart-Antenne **83** gemäß Abb. am hinteren Seitenfenster links befestigen.
- Antennenkabel am linken Seitenschweller nach vorne zum Einbauort des Telestart-Empfängers **68** führen.

Montage - Vorwahluhr und Telestart

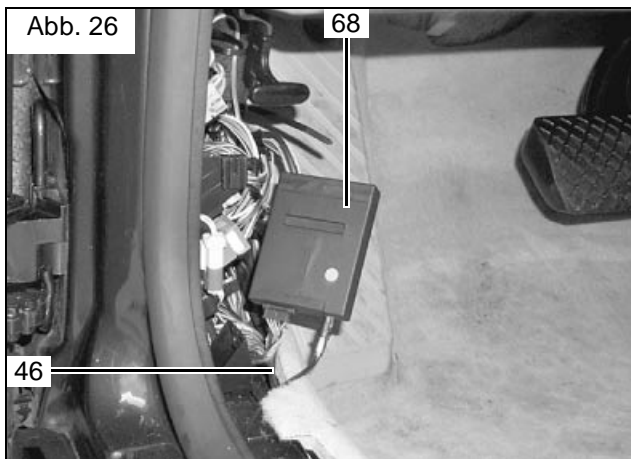

Montage - Telestart-Empfänger (Abb. 26)

- Telestart-Empfänger **68** gemäß Abb. im Bereich der linken Fußraumverkleidung positionieren.
- Antennenkabel am Empfänger aufstecken.
- Y-Kabelbaum **46** zum Telestart-Empfänger **68** verlegen.
- Y-Kabelbaum **46** auf Telestart-Empfänger **68** aufstecken.

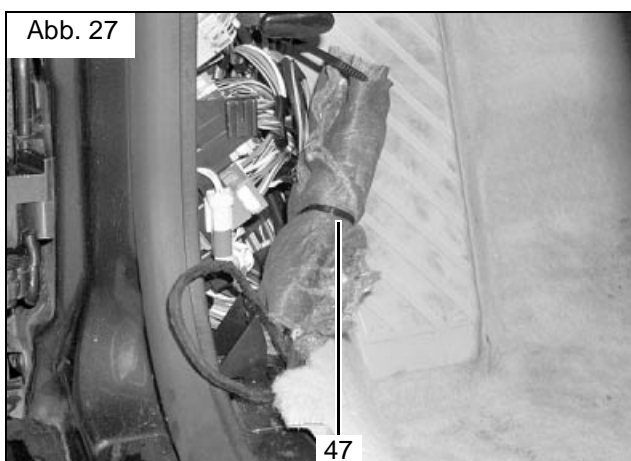

Montage - Telestart-Empfänger (Abb. 27)

- Telestart-Empfänger **68** gemäß Abb. mit Filzband umwickeln, mit Kabelbindern **47** befestigen und zurückbinden.

Abb. 28



Fahrzeug ohne Solardach

Bedienungs- und Anzeigeeinheit ausbauen (Abb. 28)

- Bedienungs- und Anzeigeeinheit E 87 für Klimaanlage nach Reparaturleitfaden ausbauen.

Abb. 29

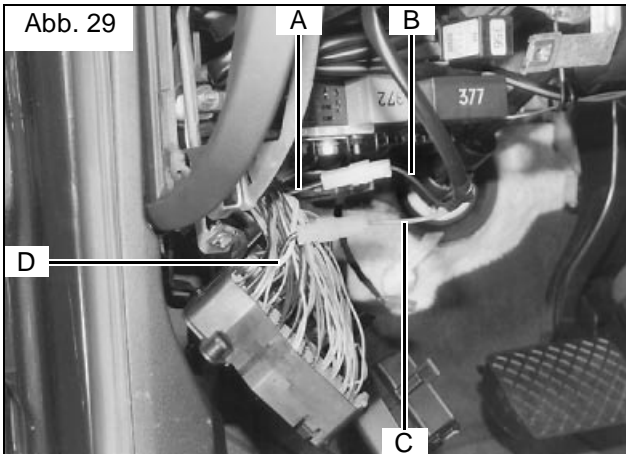

Anbindung Kabelsatz (Abb. 29)

- Leitung sw/bl 4,0 mm² -A- -D- ca. 30 mm nach der Sicherung trennen.
- An Leitung sw/bl 4,0 mm² -A- -D- Flachstecker 52 ancrimpen und Steckergehäusen 43 komplettieren
- An Leitung rt 4 mm² -C- und an Leitung sw 4 mm² -B- Flachsteckhülsen 60 ancrimpen und mit Gehäusen 61 komplettieren
- Leitung rt 4,0 mm² -C- vom Gebläserelais K3 mit Leitung sw/bl 4,0 mm² -D- zum Fahrzeugsicherungshalter verbinden.
- Leitung sw 4,0 mm² -B- vom Gebläserelais K3 mit Leitung sw/bl 4,0 mm² -A- zum Gebläseschalter verbinden.

Abb. 30

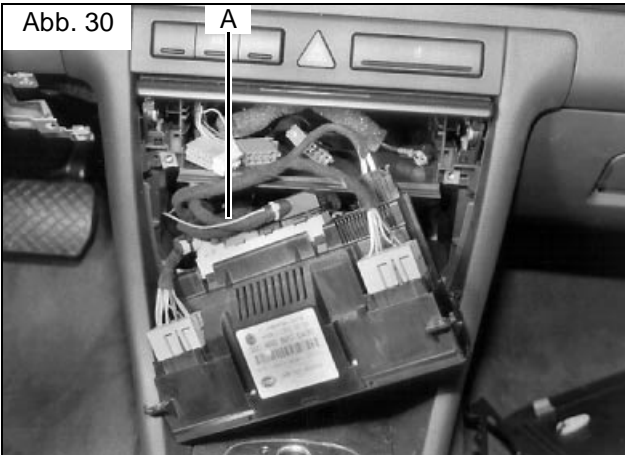

Anbindung Kabelsatz (Abb. 30)

- Freie Leitung gn/ws 0,75 mm² -A- vom Gebläserelais K3/86 zur Bedienungs- und Anzeigeeinheit E 87 für Klimaanlage verlegen.
- Stecker „D“ abziehen und nach Reparaturleitfaden öffnen.
- Leitung gn/ws 0,75 mm² mit dem Anschluss „D1“ (freier Steckplatz) verbinden.
- Leitungen mit Kabelbindern 47 befestigen.

Fahrzeug mit Solardach

- Gebläseansteuerung gemäß Schaltplan Seite 43 vornehmen

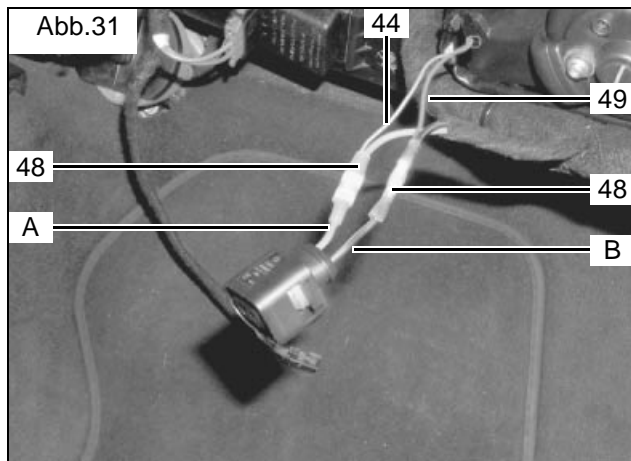

Anbindung Kabelsatz (Abb. 31)



HINWEIS:

Bei Fahrzeugen mit Solardach nicht erforderlich!

- Stecker schwarz von Gebläsemotor im Fußraum rechts abziehen.
- Leitung braun/grün -A- ca. 30mm vor dem Stecker trennen.
- Beiliegende Leitung braun **44** zusammen mit beiden getrennten Leitungsenden der Leitung braun/grün -A- mit Quetschverbinder **48** verbinden (quetschen und mit Heißluftföhn schrumpfen).
- Leitung schwarz/blau -B- ca. 30mm vor dem Stecker trennen.
- Beiliegende Leitung schwarz **49** zusammen mit beiden getrennten Leitungsenden der Leitung schwarz/blau -B- mit Quetschverbinder **48** verbinden (quetschen und mit Heißluftföhn schrumpfen).
- Leitung schwarz **49** und Leitung braun **44** in Isolierschlauch **26** einziehen.

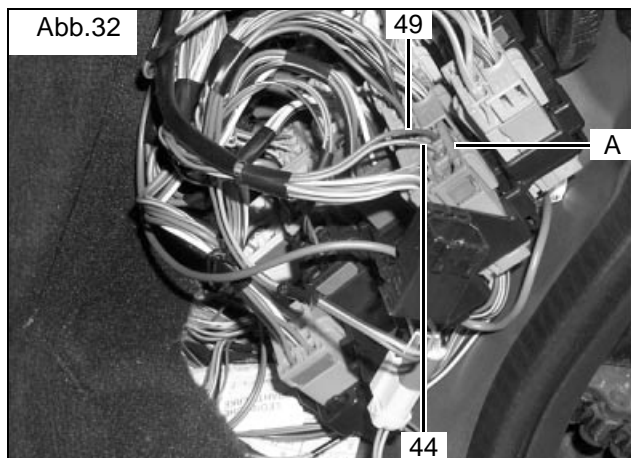

Anbindung Kabelsatz (Abb. 32)

- Leitung schwarz **49** und Leitung braun **44** entlang fahrzeugeigener Leitungen zum Steuergerät Innenraumüberwachung im Fußraum rechts an der A-Säule führen.
- Leitung braun **44** mit PIN 17 vom 17-poligen Stecker (orange) -A- mit Flachfederkontakt 6,3 **29** verbinden.
- Leitung schwarz **49** mit PIN 16 vom 17-poligen Stecker (orange) -A- mit Flachfederkontakt 2,8 **28** verbinden.

Vorbereitung - Verschlauchung

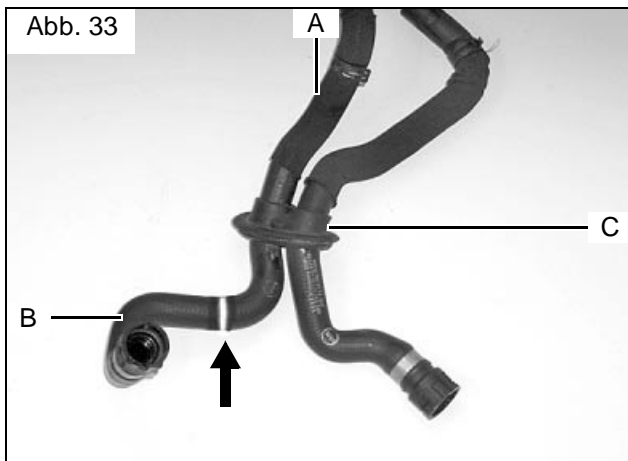

Vorbereiten - Schlauchgruppe (Abb. 33)

- Original-Schlauchgruppe vom Motor zum Wärmetauscher gemäß Abb. komplett ausbauen.
- Original-Federbandschelle aufbewahren (wird wieder verwendet).
- Original-Wasserschlauch -A- -B- vom Motor-Wasseraustritt zum Wärmetauscher-Wassereintritt gemäß Abb. trennen.
- Schlauchstück -A- fachgerecht entsorgen.

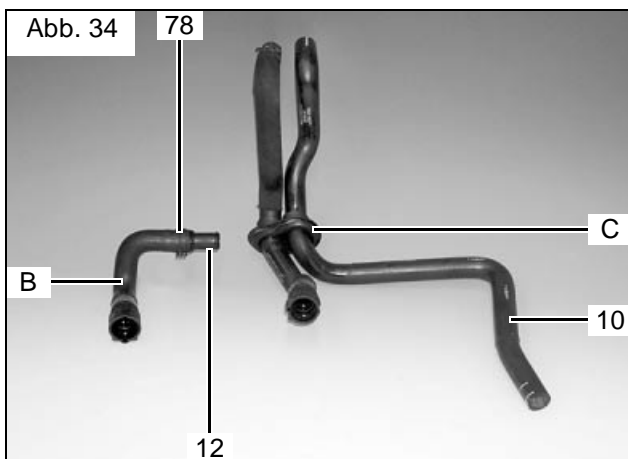

Vorbereiten - Schlauchgruppe (Abb. 34)

- Verbindungsrohr 20/20 27 in Schlauchstück -B- einstecken und mit Federbandschelle 78 befestigen
- Beiliegenden Formschlauch (4B0 265 352) 10 gemäß Abb. in Schlauchdurchführung -C- einsetzen

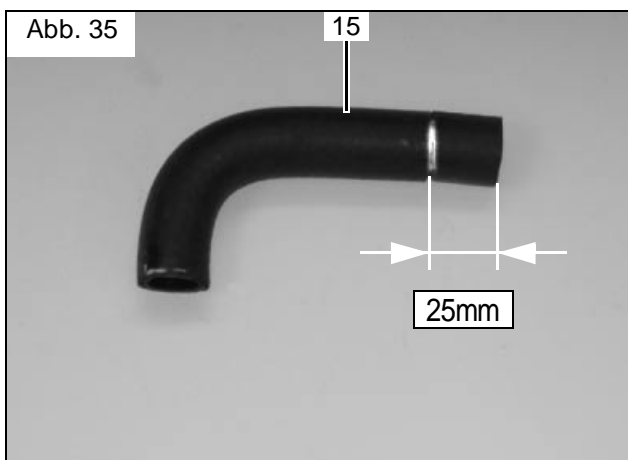

Vorbereiten - Formschlauch (Abb. 35)

- Beiliegenden Formschlauch 15 gemäß Abb. um 25 mm kürzen.

**Hinweis:**

Bei Montage der Federbandschellen und Schlauchschellen wegen Scheuerschutz auf die Einbaulage achten!

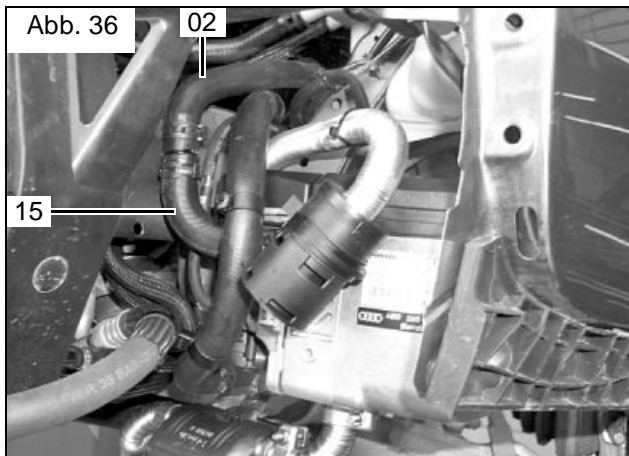
**Montage - Verschlauchung (Abb. 36)**

- Gekürzten Formschlauch **15** mit langer Seite auf Heizgerät-Wasseraustritt aufstecken, gemäß Abb. ausrichten und mit Federbandschelle **78** befestigen.
- Verbindungsrohr 20/20 **27** in Formschlauch **15** einsetzen und mit Federbandschelle **78** befestigen.
- Wärmeschutzschlauch **64** gemäß Skizze 6 auf 200mm kürzen.
- Formschlauch **02** gemäß Skizze 1 ablängen.
- Wärmeschutzschlauch **64** 200mm lang auf Formschlauch 400mm lang **02** aufstecken.
- Abgelängten Formschlauch 400mm lang **02** mit 90°-Bogen auf Verbindungsrohr im Formschlauch **15** vom Heizgerät-Wasseraustritt aufstecken, gemäß Abb. zur linken Fahrzeugseite führen und mit Federbandschelle **78** befestigen.

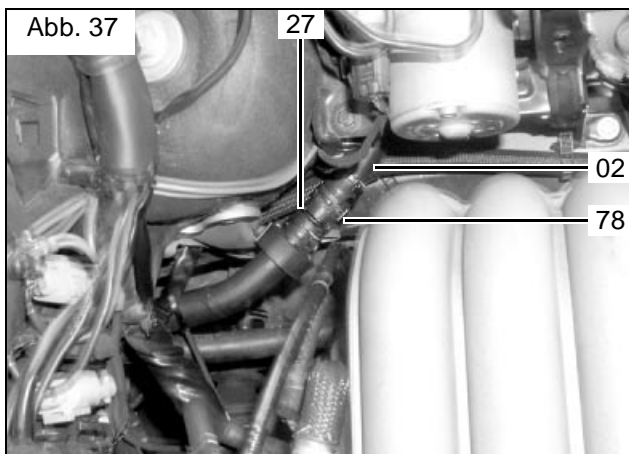
**Montage - Verschlauchung (Abb. 37)**

- Verbindungsrohr 20/20 **27** in Formschlauch 400mm lang **02** einstecken und mit Federbandschelle **78** befestigen.

**Hinweis:**

Auf korrekten Sitz der Schlauchdurchführung achten!

Einbau - Verschlauchung

Abb. 38

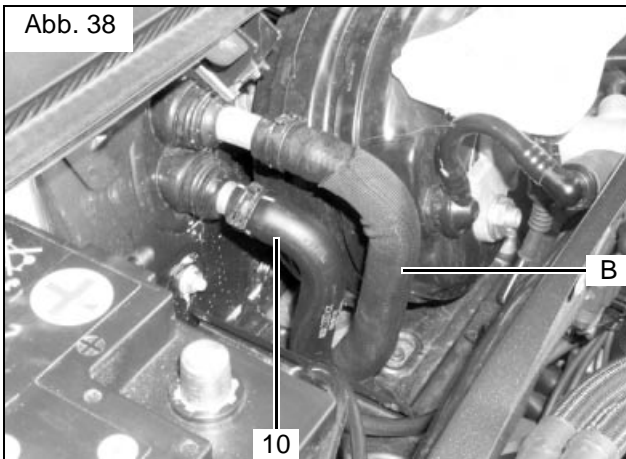

Montage - Verschlauchung (Abb. 38)

- Vormontierte Schlauchgruppe durch den Wasserkasten verlegen.
- Formschlauch **10** auf Wärmetauscher-Wassereintritt aufstecken und mit vorhandener Federbandschelle befestigen.
- Original-Wasserschlauch -B- auf Wärmetauscher-Wasseraustritt aufstecken und mit vorhandener Federbandschelle befestigen.
- Original-Wasserschlauch -B- vom Wärmetauscher-Wasseraustritt am Motor-Wassereintritt befestigen.

Abb. 39

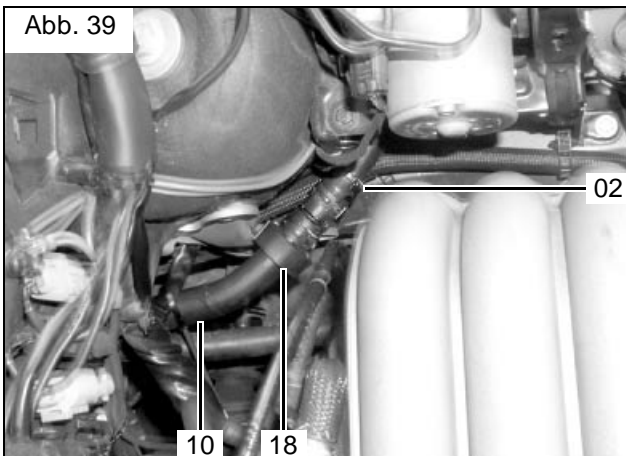

Montage - Verschlauchung (Abb. 39)

- Formschlauch **10** gemäß Abb. zur linken Fahrzeugseite führen.
- Distanzgummi schwarz **18** auf Formschlauch **10** aufstecken.
- Formschlauch **10** mit Wasserschlauch **02** verbinden und mit Federbandschelle **78** befestigen.
- Distanzgummi **18** gemäß Abb. an der fahrzeugeigenen Strebe positionieren.
- Formschläuche mit Kabelbindern **47** befestigen.

Abb. 40

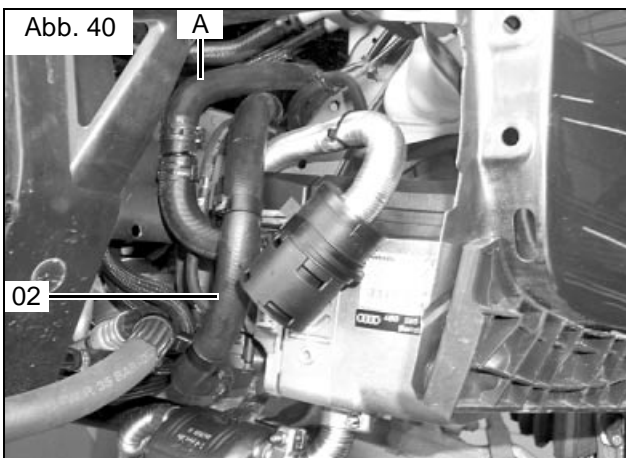

Montage - Verschlauchung (Abb. 40)

- Formschlauch **02** gemäß Skizze 1 vom Reststück ablängen.
- Beiliegenden Wärmeschutzschlauch 400mm lang auf Formschlauch **02** 1030mm lang aufschieben.
- Formschlauch **02** 1030mm lang mit 90°-Bogen auf Heizgerät-Wassereintritt aufstecken, gemäß Abb. ausrichten und mit Federbandschelle **78** befestigen.
- Formschlauch **02** 1030mm lang entlang Wasserschlauch 400mm lang -A- bzw. Formschlauch zum Motor-Wasseraustritt führen.

Abb. 41



Montage - Verschlauchung (Abb. 41)

- Original-Wasserschlauch -C- am Motor-Wasseraustritt befestigen.

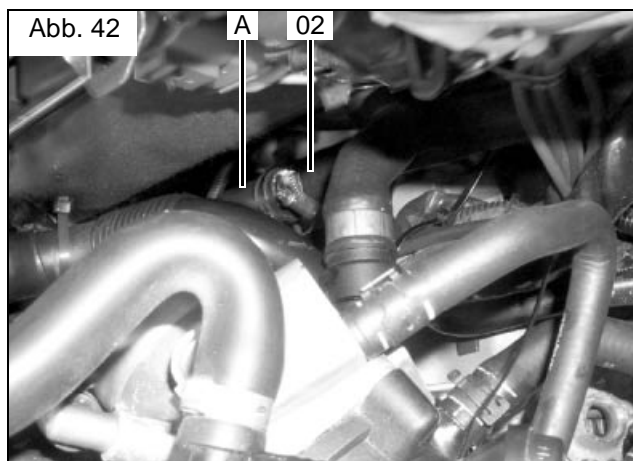

Montage - Verschlauchung (Abb. 42)

- Original-Wasserschlauch -A- (MOTORAUSTRITT) mit Formschlauch **02** 1030mm lang verbinden und mit Federbandschelle **78** befestigen.

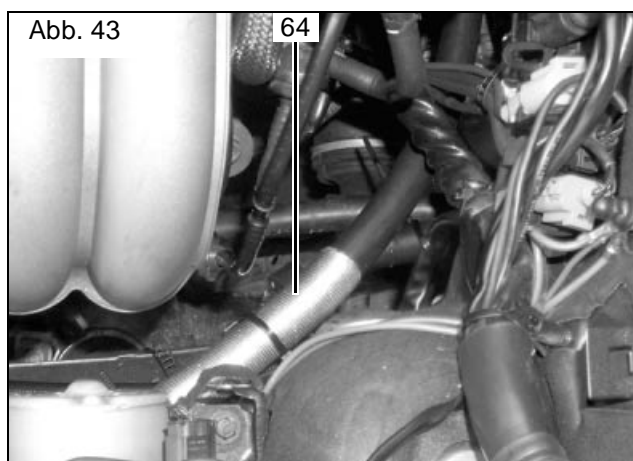

Montage - Verschlauchung (Abb. 43)

- Wärmeschutzschlauch **64** gemäß Abb. positionieren

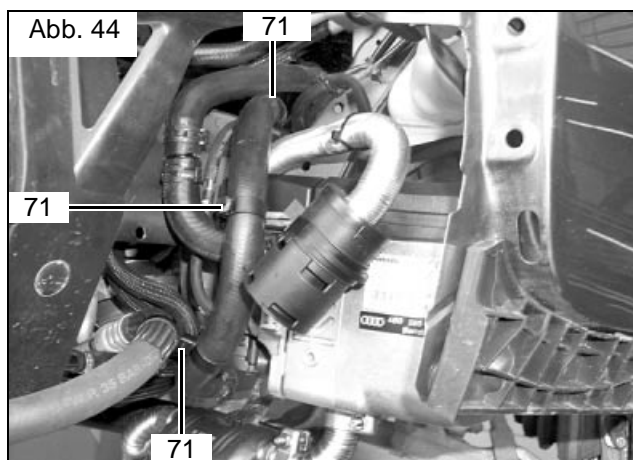

Montage - Verschlauchung (Abb. 44)

- Formschlauch **02** 1030mm lang mit drei Abstandhaltern 20/20 **71** befestigen

Montage - Brennstoffleitung

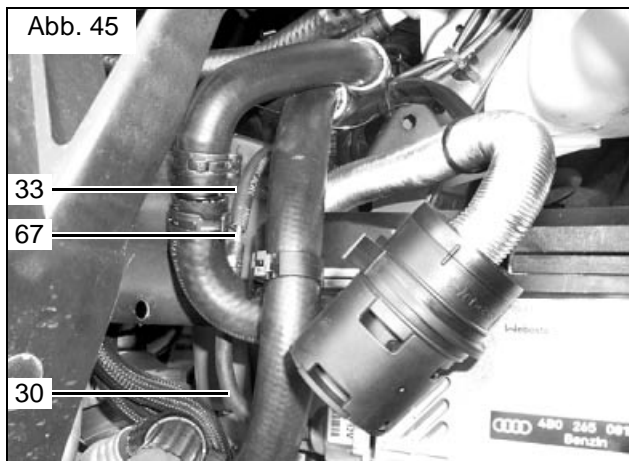

Montage - Brennstoffleitung (Abb. 45)

- Schrumpfschlauch **38** gemäß Skizze 4 ablängen.
- 17 Schlauchstücke je 20mm lang auf die Metall-Brennstoffleitung 3800mm lang **67** aufschieben.
- Metall-Brennstoffleitung **67** gemäß Abb. vom Radhaus nach vorne zum Heizgerät führen.
- Brennstoffschlauch **33** als Schutzschlauch auf Metall-Brennstoffleitung **67** aufschieben.
- Metall-Brennstoffleitung **67** am Formschlauch **30** mit Ohrschauchschelle 9,5mm **05** anschließen.

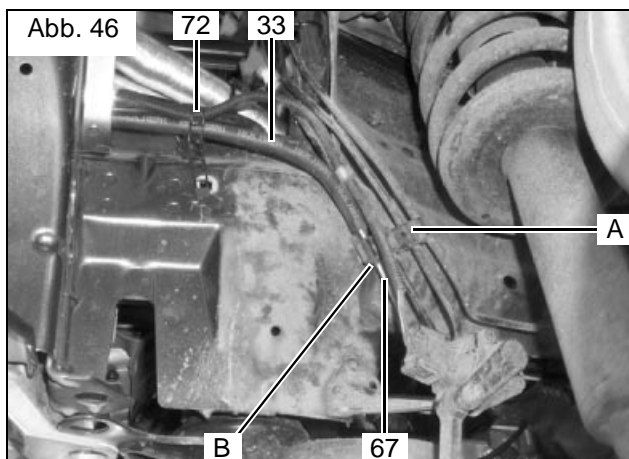

Montage - Brennstoffleitung (Abb. 46)

- Schutzschlauch **33** gemäß Abb. positionieren.
- Metall-Brennstoffleitung **67** gemäß Abb. im Radhaus zum Unterboden verlegen.
- Metall-Brennstoffleitung **67** mit gummierter Rohrschelle \varnothing 8mm **72** und Kunststoffmutter **74** an vorhandenem Stehbolzen befestigen.
- Schrumpfschlauch -B- positionieren, schrumpfen und Metall-Brennstoffleitung **67** in Original-Clip -A- einsetzen.

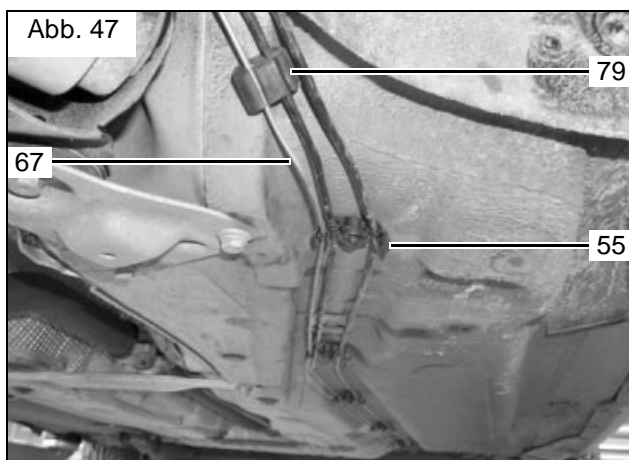

Montage - Brennstoffleitung (Abb. 47)

- Metall-Brennstoffleitung **67** mit Gummireiter **79** an vorhandener Leitung befestigen.
- Die nächsten 6 Clips für die Original-Bremsleitungen entfernen und durch Clips **55** ersetzen.
- Original-Bremsleitungen in die inneren Aufnahmen der neuen Clips **55** einsetzen.
- Metall-Brennstoffleitung **67** in die neuen Clips einclippen, in der Form, dass bei der Metall-Brennstoffleitung die Schrumpfschläuche in die Clips eingesetzt werden. Mit Heißluftföhn die Schrumpfschläuche etwas schrumpfen lassen.

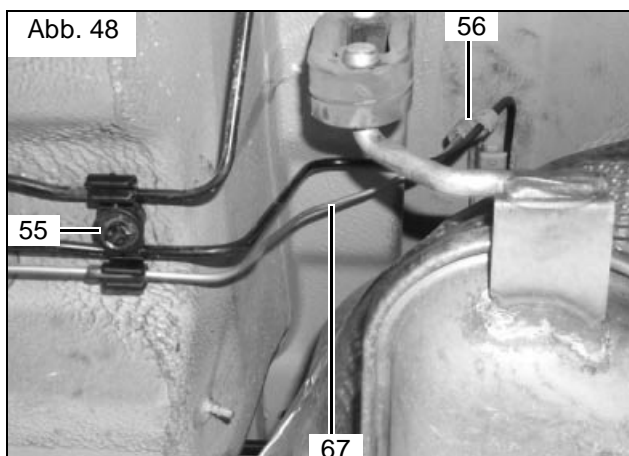

Montage - Brennstoffleitung (Abb. 48)

- Metall-Brennstoffleitung **67** gemäß Abb. verlegen
- Vorhandenen Clip entfernen und durch beiliegenden Clip **56** ersetzen.
- Schrumpfschlauch am Clip **56** positionieren, schrumpfen und Metall-Brennstoffleitung **67** und vorhandene Leitung in Clip **56** einsetzen.

Hinweis:



Bei der Verlegung der Brennstoffleitung auf Abstand zur Bremsleitung achten! Die Brennstoffleitung ist berührungsfrei zur Bremsleitung zu verlegen!

- Brennstoffleitung **67** nach oben verlegen.

Montage - Brennstoffleitung

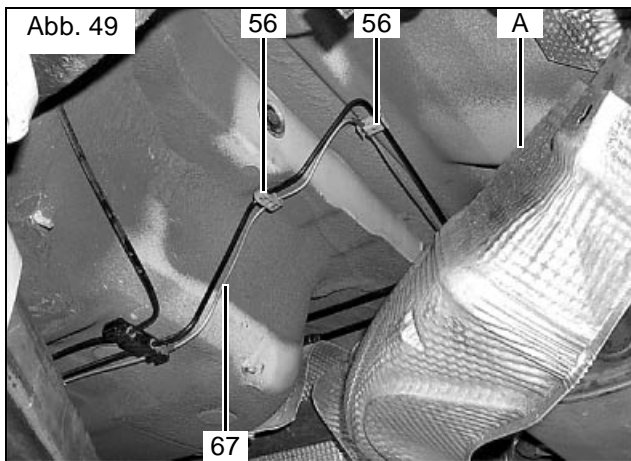

Montage - Brennstoffleitung (Abb. 49)

- Hitzeblech -A- über dem hinteren Mitteltopf lösen und absenken.
- Die beiden oberen Halter für die Befestigung der Original-Brennstoffleitung durch die Clips **56** ersetzen.
- Metall-Brennstoffleitung **67** nach oben über den Tank nach rechts führen und zum Einbauort der Dosierpumpe **31** verlegen.
- Metall-Brennstoffleitung **67** gemäß Abb. nach rechts verlegen und mit 3 Clips **56** an der Brennstoffleitung befestigen.

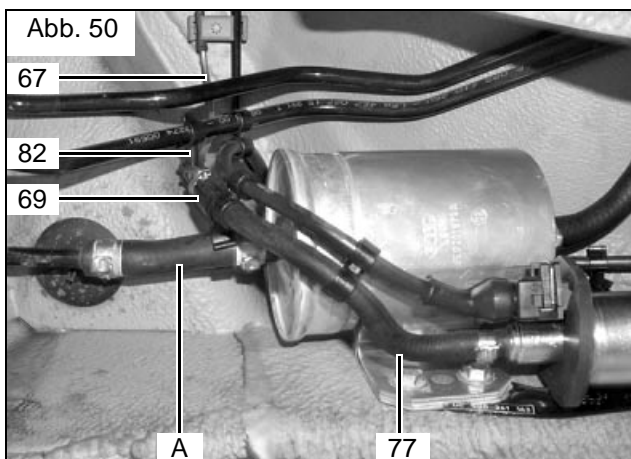

Montage - Brennstoffleitung (Abb. 50)

- Formschlauch **77** der Dosierpumpe auf Metall-Brennstoffleitung **67** aufstecken und mit Ohrschlauchschele 9,5mm **05** befestigen.
- Formschlauch **77** mit Abstandhalter 6,0x10 **69** an Originalschlauch -A- befestigen.
- Metall-Brennstoffleitung **67** mit Schrumpfschlauch und Abstandhalter 4,5x4,5 **82** an Brennstoffleitung fixieren.

Montage - Dosierpumpe

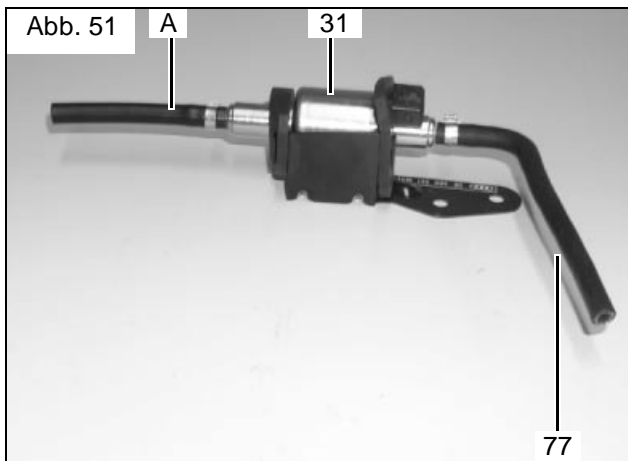

Vorbereitung - Dosierpumpe (Abb. 51)

- Schlauchstück -A- gerade von der Druckseite (Seite mit Stecker) Dosierpumpe abbauen
- Das demontierte Schlauchstück -A- an der Saugseite der Dosierpumpe 31 mit Ohrschlauchschele 11,3mm 06 befestigen.
- Formschlauch 77 gemäß Skizze 2 ablängen.
- Formschlauch 77 auf Dosierpumpe 31 Druckseite aufstecken, gemäß Abb. ausrichten und mit Ohrschlauchschele 11,3mm 06 befestigen.

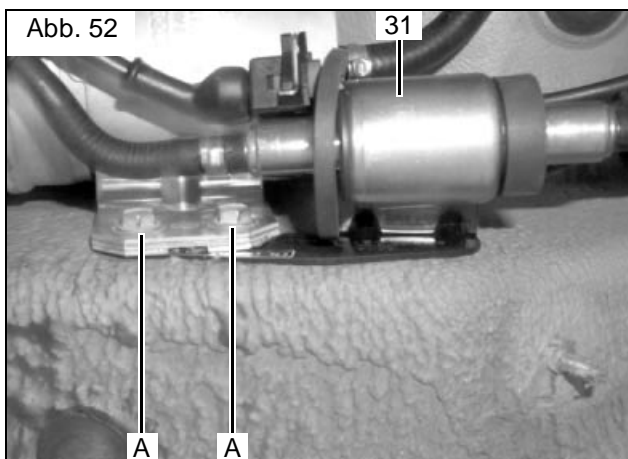

Montage - Dosierpumpe (Abb. 52)

- Dosierpumpe 31 mit fahrzeugeigenen Schrauben -A- des Kraftstofffilters befestigen.

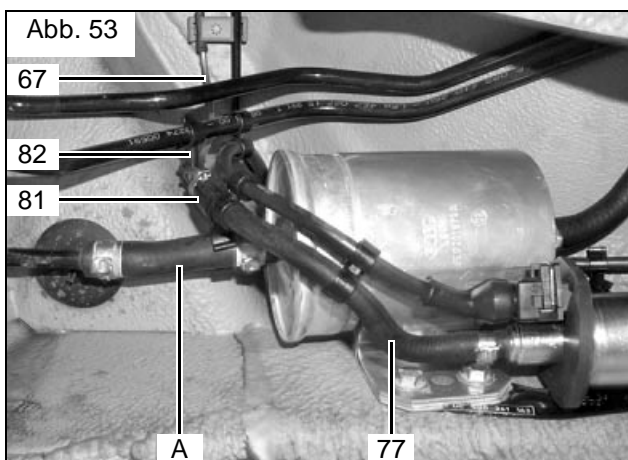

Anschluss - Dosierpumpe (Abb. 53)

- Formschlauch 77 der Dosierpumpe auf Metall-Brennstoffleitung 67 aufstecken und mit Ohrschlauchschele 9,5mm 05 befestigen.
- Formschlauch 77 mit Abstandhalter 9,5x12 81 an Originalschlauch -A- befestigen.
- Metall-Brennstoffleitung 67 mit Schrumpfschlauch und Abstandhalter 4,5x4,5 82 an Bremsleitung fixieren.

Elektrischer Anschluss - Dosierpumpe

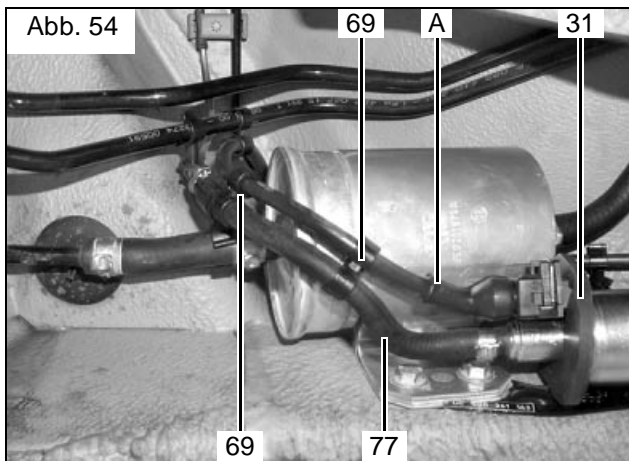

Elektrischer Anschluss - Dosierpumpe (Abb. 54)

- Kabelbaum der Dosierpumpe -A- zum Einbauort der Dosierpumpe verlegen.
- Kabelbaum an der Dosierpumpe ablängen, Gummütülle aufschieben, Stekhülsen mit Feuchtigkeitsschutz **62** ancrimpen, mit Steckergehäuse **63** komplettieren und an der Dosierpumpe **31** anstecken.
- Kabelbaum -A- der Dosierpumpe mit Abstandhalter 6,0x10 **69** an Formschlauch **77** fixieren.
- Kabelbaum -A- der Dosierpumpe mit Abstandhaltern 6,0x10 **69** an vorhandenen Leitungen befestigen, jedoch nicht an Original-Bremsleitung.

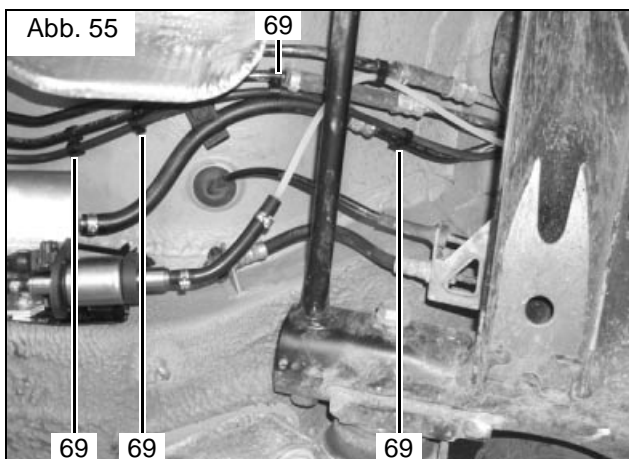

Elektrischer Anschluss - Dosierpumpe (Abb. 55)

- Kabelbaum der Dosierpumpe mit Abstandhaltern 6,0x10 **69** an vorhandenen Leitungen befestigen, jedoch nicht an Original-Bremsleitung.

Abb. 56

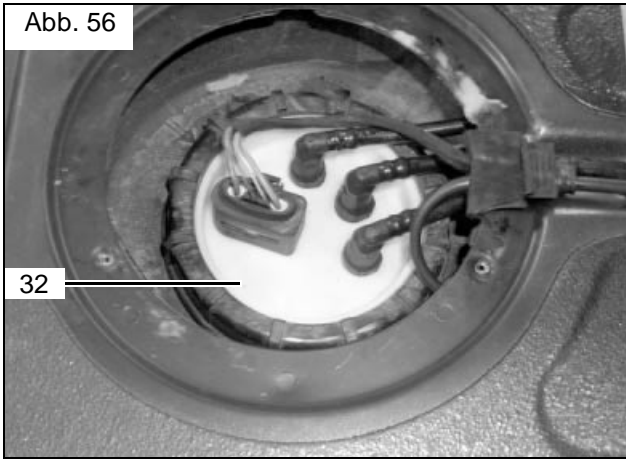

Austausch - Tankarmatur (Abb. 56)

- Tankarmatur nach Reparaturleitfaden ausbauen.



HINWEIS:

Vorhandene Tankarmatur wird gegen neue Tankarmatur **32** ausgetauscht!

- Neue Tankarmatur **32** nach Reparaturleitfaden wieder einbauen, dabei neue Dichtung **35** einsetzen.

Montage - Brennstoffleitung

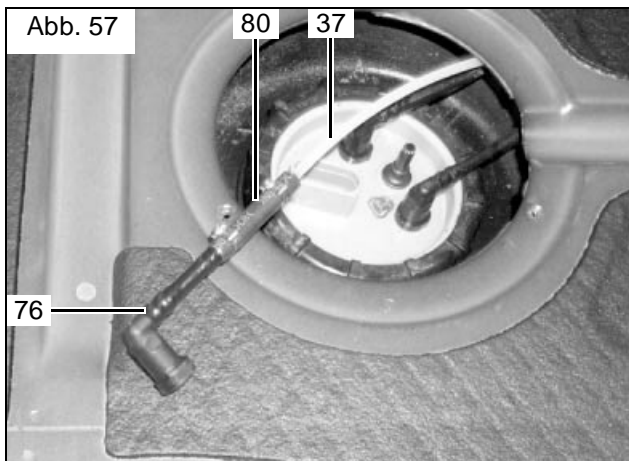

Montage - Brennstoffleitung (Abb. 57)

- Schnellverschluss 76 mit Schlauchstück 80 und Ohrschlauchsellen 11,3mm 06 mit Mecanyl-Brennstoffleitung 37 verbinden.



Montage - Brennstoffleitung (Abb. 58)

- Mecanyl-Brennstoffleitung 37 über den Tank nach unten führen und Schnellverschluss 76 an Tankarmatur aufstecken.

Montage - Brennstoffleitung (Abb. 59)

- Mecanyl-Brennstoffleitung 37 zur Dosierpumpe führen und ablängen.

HINWEIS:

Auf genügend Abstand zwischen Längsträger und Drehstab achten!

- Mecanyl-Brennstoffleitung 37 in Schlauchstück der Dosierpumpe -B- bis zur Markierung einstecken und mit Ohrschlauchselle 11,3mm 06 befestigen.
- Mecanyl-Brennstoffleitung 37 mit Abstandhaltern 4,3x6,3 59 an vorhandenen Kraftstoffleitungen befestigen.

Montage - Strebe

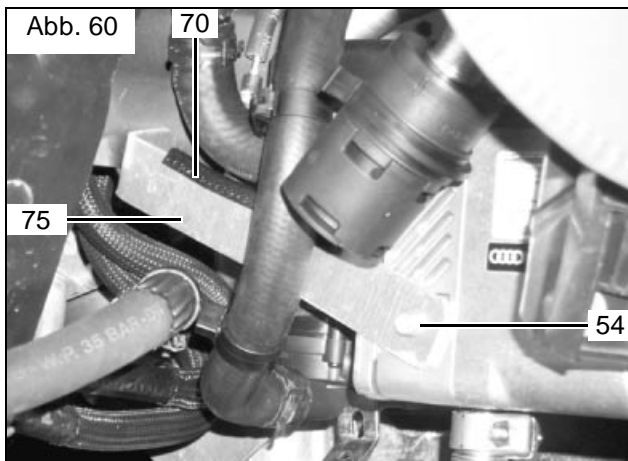

Montage - Strebe (Abb. 60)

- Strebe **75** mit Karosseriescheibe **22**, Schraube M6x20 **36** und Bundmutter **23** an vorhandener Bohrung im Längsträger befestigen.
- Strebe **75** mit EJOT-Schraube **54** am Heizgerät befestigen.
- Kantenschutz **70** gemäß Skizze 7 ablängen.
- Kantenschutz 100mm lang **70** an Strebe **75** anbringen.

Bearbeiten - Unterfahrschutz

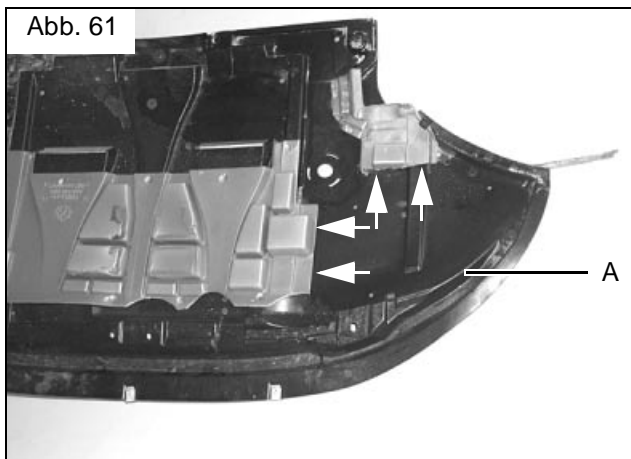

Bearbeiten - Unterfahrschutz (Abb. 61)

- Schalldämmung am Unterfahrschutz -A- gemäß Abb. wegschneiden.

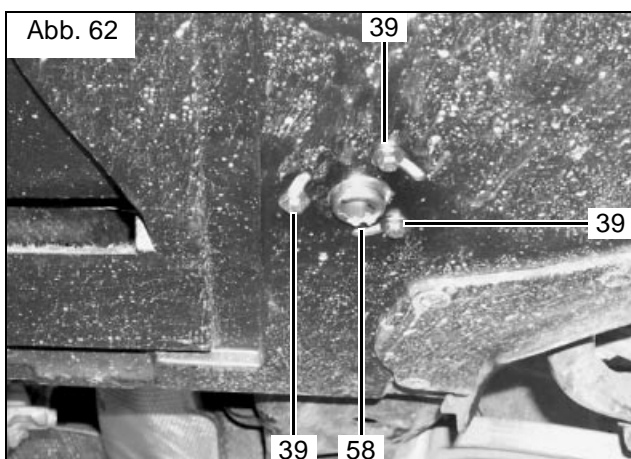

Montieren - Unterfahrschutz (Abb. 62)

- Unterfahrschutz montieren.
- Abgas-Durchführung **58** mit drei Schrauben M5x16 **39**, Federringen **03** und Scheiben **17** befestigen.

Montage - ausgebaute Teile

- Sämtliche ausgebauten Teile wieder in umgekehrter Reihenfolge, nach den Reparaturleitfäden des Fahrzeuges, einbauen.

Inbetriebnahme

- Alle Schlauchleitungen, Schlauch- und Rohrschellen sowie alle elektrische Anschlüsse auf festen Sitz prüfen.
- Alle losen Leitungen mit Kabelbindern sichern.
- Werkzeuge, wie z.B. Abklemmzangen usw. aus dem Motorraum entfernen
- Heizgerätekomponten mit Korrosionsschutzwachs (Tectyl ML) einsprühen.



ACHTUNG:

Nur Original Audi Kühlflüssigkeit verwenden!

- Motor starten, Wasserkreislauf nach Reparaturleitfäden entlüften, Kühlwasser nachfüllen.
- Bei Ausrüstung mit Webasto Telestart: Telestart-Empfänger und Sender gemäß Betriebsanweisung anlernen
- Webasto-Heizung einschalten, siehe "Betriebsanweisung/Einbauanweisung"



Hinweis:

Beim Betrieb der Standheizung wird die Gebläsestufe (2 Balken) und die Klappenstellung (DEF) automatisch eigestellt!

Zuschnitt-Skizzen diverser Teile

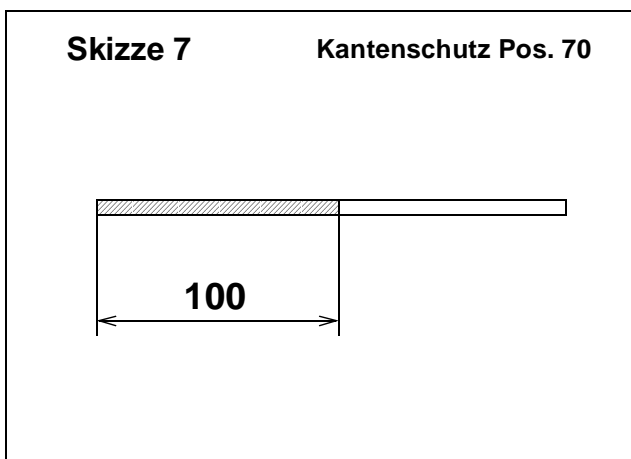
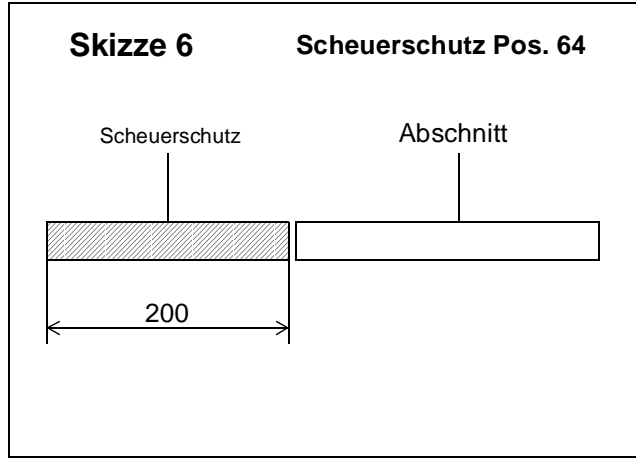
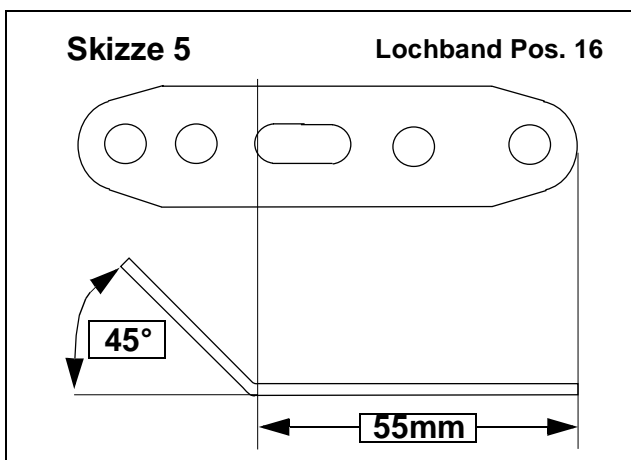
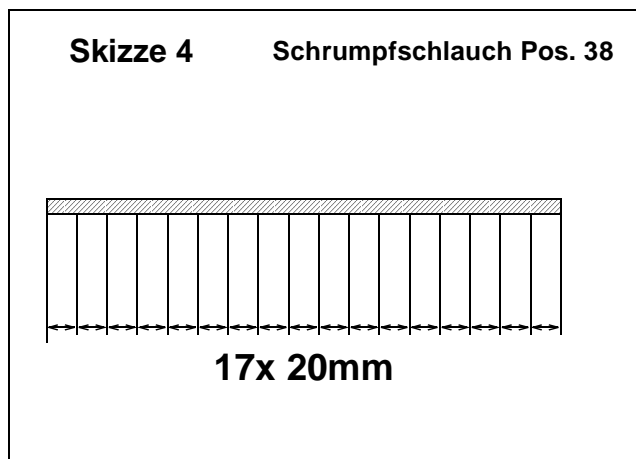
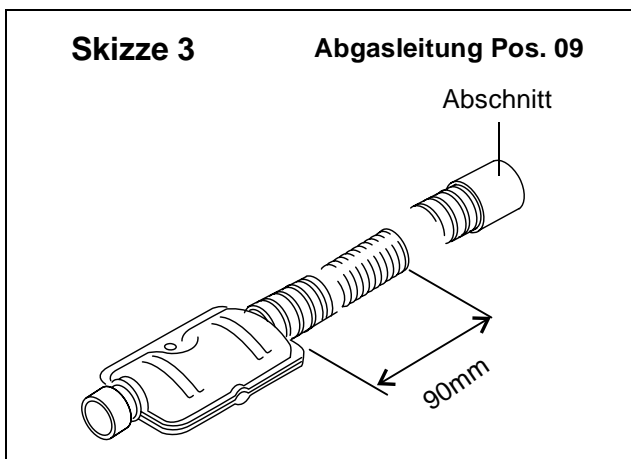
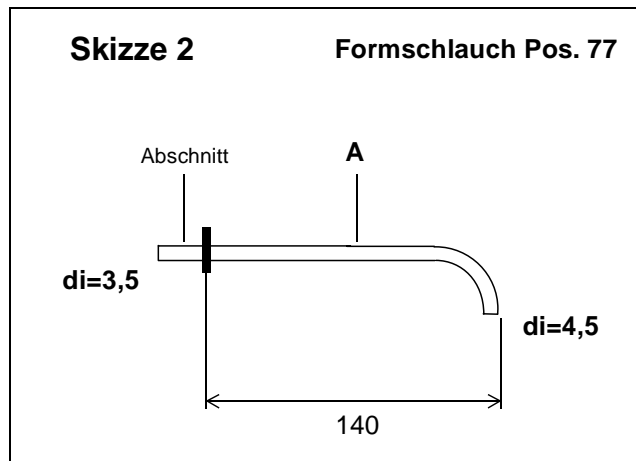
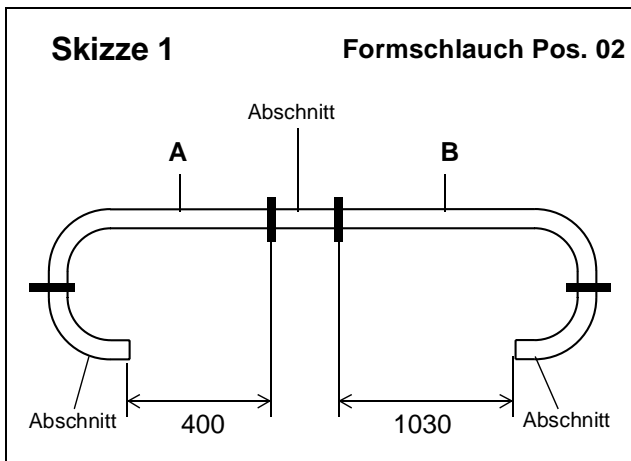

Bohrschablone für Vorwahluhr

Skizze 8

Vorwahluhr Pos. 40

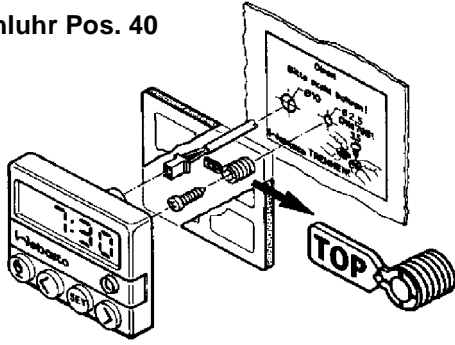

Schaltplan Gebläseansteuerung ohne Solardach

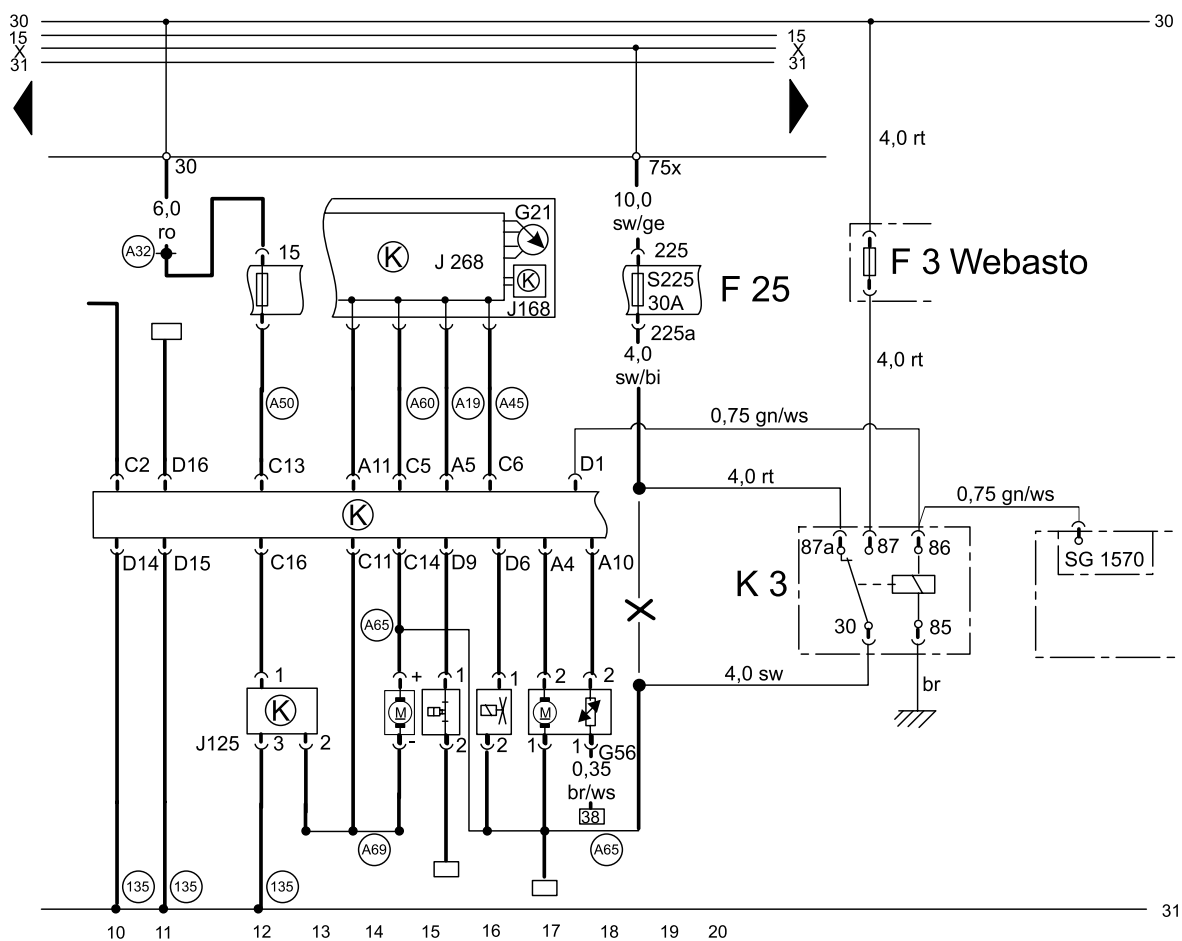

Schaltplan Innenraumüberwachung

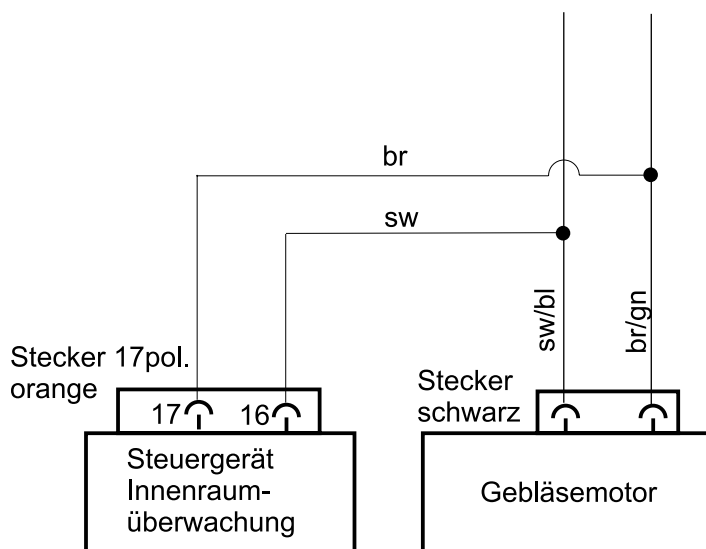

Schaltplan Gebläseansteuerung mit Solardach

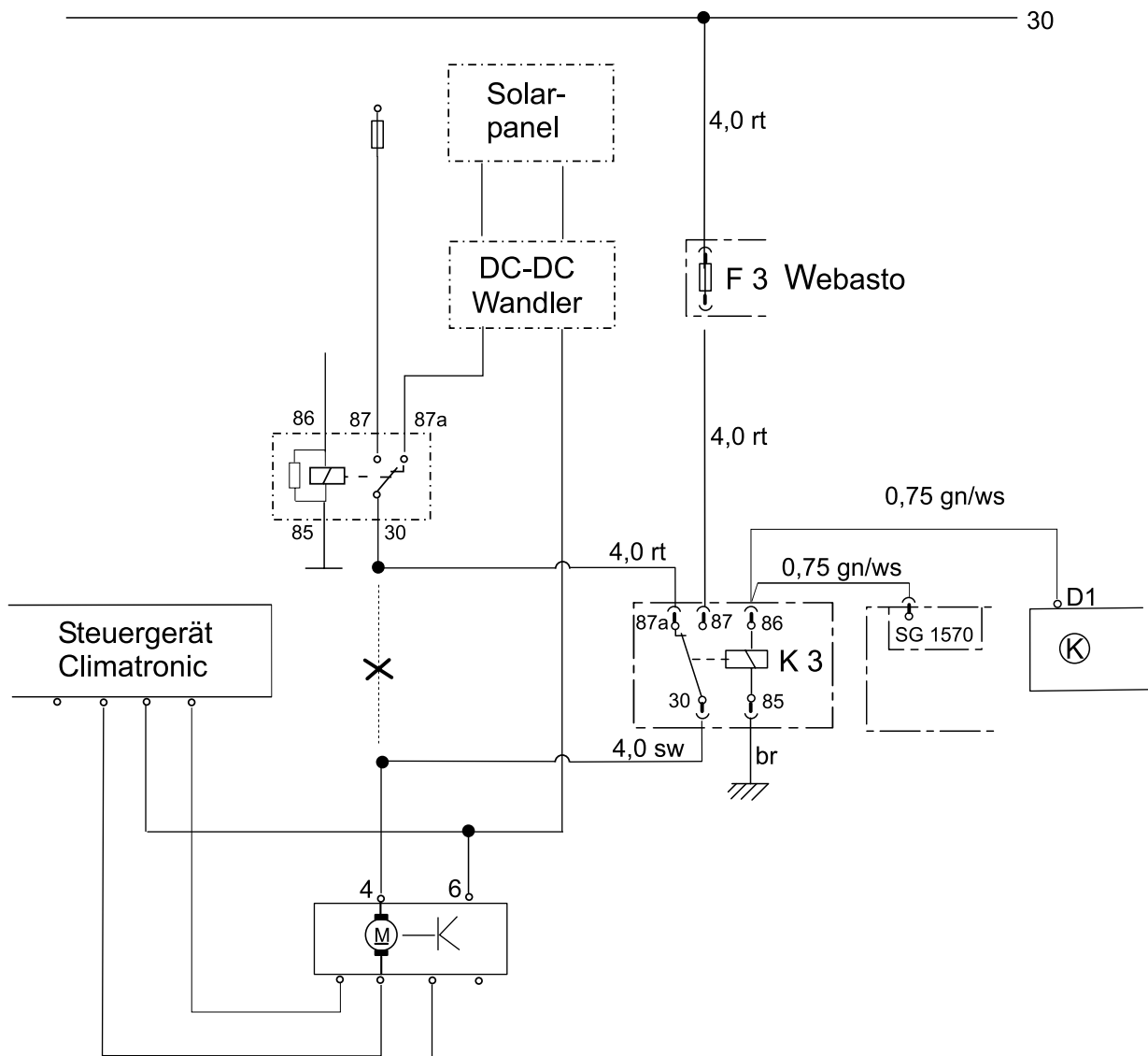

Anschlussschema Bedienelemente



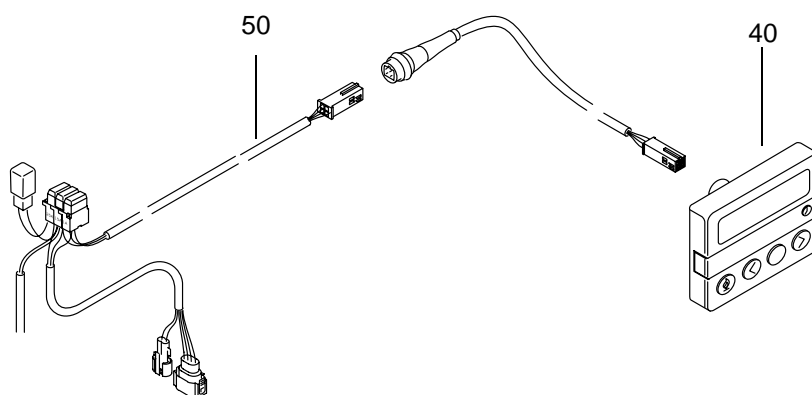



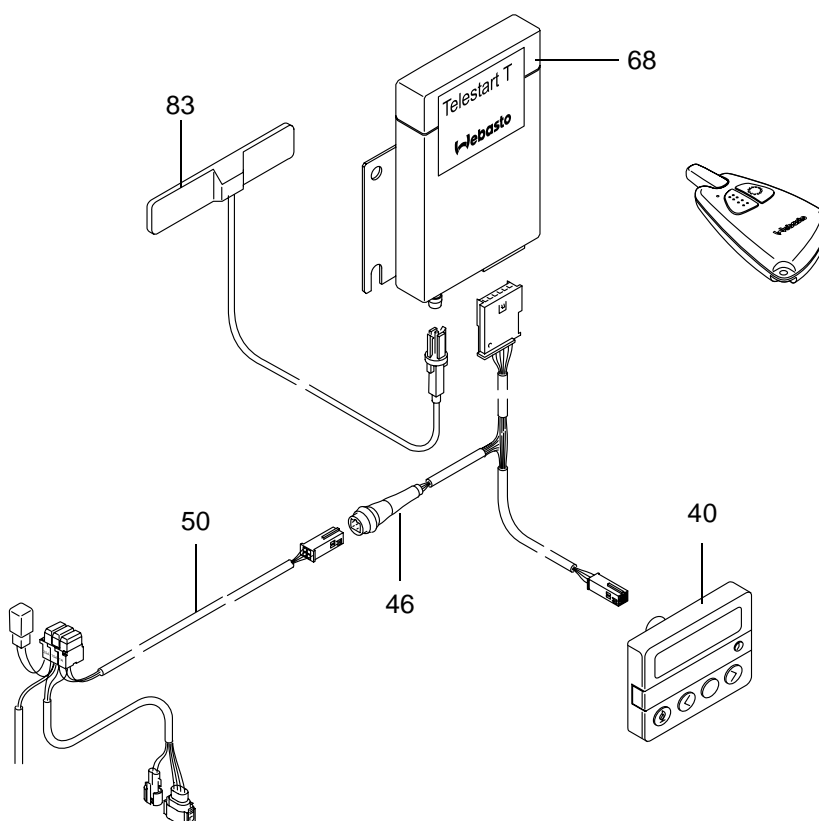



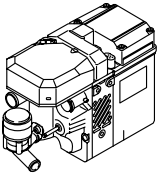
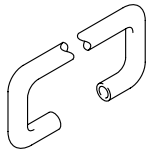

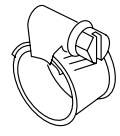

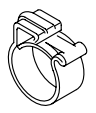

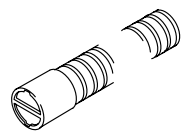

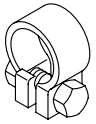
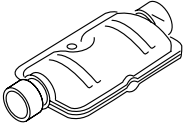
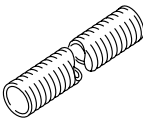
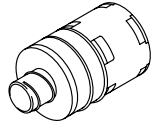

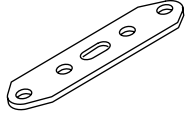
Vorwahluhr

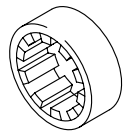
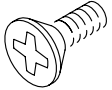
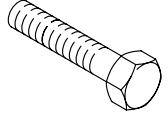
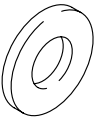

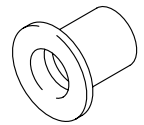

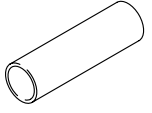
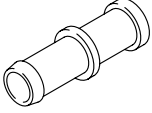
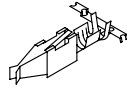
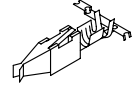
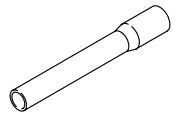
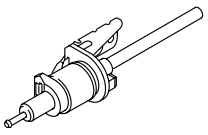

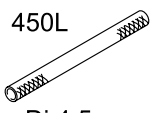
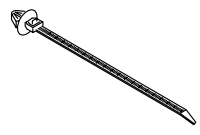



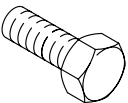
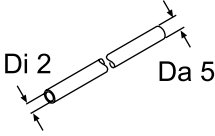
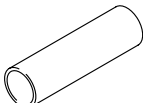

Telestart / Vorwahluhr

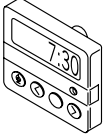



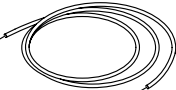
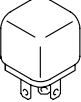
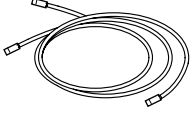
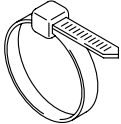
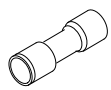
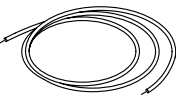

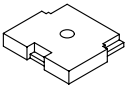
Teileübersicht

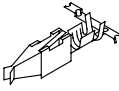
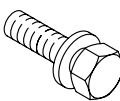
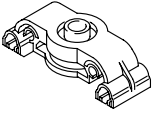
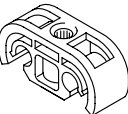
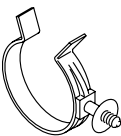
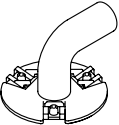
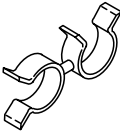
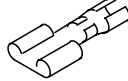
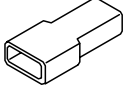
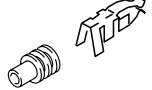
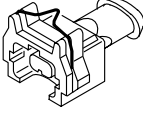
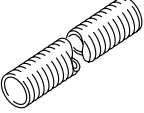
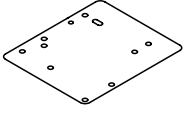
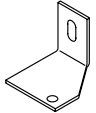
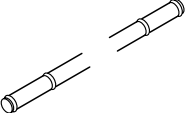
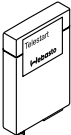
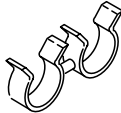
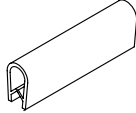
<p>Heizgerät</p>  <p>Pos. 01</p>	<p>Schlauch</p>  <p>Pos. 02</p>	<p>Federring A5</p>  <p>Pos. 03</p>	<p>Schlauchselle 20-27</p>  <p>Pos. 04</p>	<p>Ohrschlauchselle 9,5</p>  <p>Pos. 05</p>
<p>Ohrschlauchselle 11,3</p>  <p>Pos. 06</p>	<p>Distanzstück 20mm</p>  <p>Pos. 07</p>	<p>Federring A6</p>  <p>Pos. 08</p>	<p>Abgasleitung</p>  <p>Pos. 09</p>	<p>Formschlauch 4B0 265 352</p>  <p>Pos. 10</p>
<p>Schlauchklemme</p>  <p>Pos. 11</p>	<p>Schalldämpfer</p>  <p>Pos. 12</p>	<p>Brennluftansaugleitung</p>  <p>Pos. 13</p>	<p>Ansaugschalldämpfer</p>  <p>Pos. 14</p>	<p>Formschlauch di=20mm</p>  <p>Pos. 15</p>
<p>Lochband</p>  <p>Pos. 16</p>	<p>U-Scheibe B5,3</p>  <p>Pos. 17</p>	<p>Distanzgummi, schwarz</p>  <p>Pos. 18</p>	<p>Senkkopfschraube 5x12</p>  <p>Pos. 19</p>	<p>Sechskantschraube M6x50</p>  <p>Pos. 20</p>
<p>U-Scheibe 6,4</p>  <p>Pos. 21</p>	<p>Karosseriescheibe</p>  <p>Pos. 22</p>	<p>Bundmutter M6</p>  <p>Pos. 23</p>	<p>Einnietmutter M6</p>  <p>Pos. 24</p>	<p>Secondary Lock</p>  <p>Pos. 25</p>
<p>Isolierschlauch</p>  <p>Pos. 26</p>	<p>Verbindungsrohr 20/20</p>  <p>Pos. 27</p>	<p>Flachfederkontakt 2,8</p>  <p>Pos. 28</p>	<p>Flachfederkontakt 6,3</p>  <p>Pos. 29</p>	<p>Formschlauch (lang)</p>  <p>Pos. 30</p>
<p>Dosierpumpe ZSB</p>  <p>Pos. 31</p>	<p>Pumpeneinheit</p>  <p>Pos. 32</p>	<p>Kraftstoffschlauch Da 10,5 450L Di 4,5</p>  <p>Pos. 33</p>	<p>Spreizniet mit Kabelbinder</p>  <p>Pos. 34</p>	<p>Dichtung</p>  <p>Pos. 35</p>

Teileübersicht

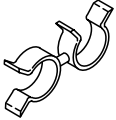
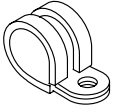
<p>Sechskantschraube M6x20</p>  <p>Pos. 36</p>	<p>Kraftstoffleitung (Mecanyl)</p>  <p>Pos. 37</p>	<p>Schrumpfschlauch 4,8x2,4x500</p>  <p>Pos. 38</p>	<p>Sechskantschraube M5x16</p>  <p>Pos. 39</p>	<p>Vorwahrer</p>  <p>Pos. 40</p>
<p>Schablone Vorwahrer</p>  <p>Pos. 41</p>	<p>Kabelsatz Heizgerät</p>  <p>Pos. 42</p>	<p>Steckergehäuse</p>  <p>Pos. 43</p>	<p>Kabel braun</p>  <p>Pos. 44</p>	<p>Gebäuserelais</p>  <p>Pos. 45</p>
<p>Y-Kabelbaum</p>  <p>Pos. 46</p>	<p>Kabelbinder 178mm</p>  <p>Pos. 47</p>	<p>Quetschverbinder 2,5-4,0</p>  <p>Pos. 48</p>	<p>Kabel schwarz</p>  <p>Pos. 49</p>	<p>Kabelsatz</p>  <p>Pos. 50</p>
<p>Befestigungsplatte Sicherungshalter</p>  <p>Pos. 51</p>	<p>Flachstecker</p>  <p>Pos. 52</p>	<p>Mikrotimerkontakt</p>  <p>Pos. 53</p>	<p>EJOT-Schraube</p>  <p>Pos. 54</p>	<p>Halter Kraftstoffleitung</p>  <p>Pos. 55</p>
<p>Clip Kraftstoffleitung</p>  <p>Pos. 56</p>	<p>Montageclip</p>  <p>Pos. 57</p>	<p>Abgasdurchführung</p>  <p>Pos. 58</p>	<p>Abstandhalter 4,3x6,3</p>  <p>Pos. 59</p>	<p>Flachsteckhülse</p>  <p>Pos. 60</p>
<p>Steckhülsegehäuse</p>  <p>Pos. 61</p>	<p>Steckhülse mit Feuchtigkeitsschutz</p>  <p>Pos. 62</p>	<p>Steckergehäuse 2-pol. Dosierpumpe</p>  <p>Pos. 63</p>	<p>Wärmeschutzschlauch</p>  <p>Pos. 64</p>	<p>Halter Heizgerät</p>  <p>Pos. 65</p>
<p>Haltewinkel für Heizgerät</p>  <p>Pos. 66</p>	<p>Kraftstoffleitung (Metall) 3,8m</p>  <p>Pos. 67</p>	<p>Empfänger Telestart</p>  <p>Pos. 68</p>	<p>Abstandhalter 6,0 x10mm</p>  <p>Pos. 69</p>	<p>Kantenschutz</p>  <p>Pos. 70</p>

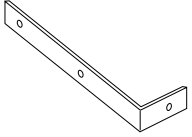
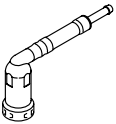
Teileübersicht

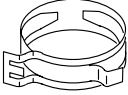
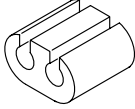
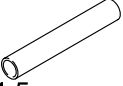
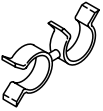
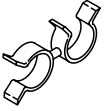
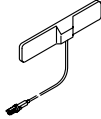
<p>Abstandhalter 20x20</p>  <p>Pos. 71</p>	<p>Schelle gummiert 8mm</p>  <p>Pos. 72</p>	<p>Bundmutter M5</p>  <p>Pos. 73</p>	<p>Kunststoffmutter</p>  <p>Pos. 74</p>	<p>Strebe</p>  <p>Pos. 75</p>
<p>Schnellverschluss</p>  <p>Pos. 76</p>	<p>Formschlauch Di 4,5</p>  <p>Di 3,5</p> <p>Pos. 77</p>	<p>Federbandschelle 27mm</p>  <p>Pos. 78</p>	<p>Gummireiter</p>  <p>Pos. 79</p>	<p>Schlauchkupplung Di 4,5</p>  <p>Di 4,5</p> <p>Pos. 80</p>
<p>Abstandhalter 9,5x12</p>  <p>Pos. 81</p>	<p>Abstandhalter 4,5x4,5</p>  <p>Pos. 82</p>	<p>Antenne Option Telestart</p>  <p>Pos. 83</p>		

