

# Wasser-Heizgerät



Feel the drive

Zusatzheizung *Thermo Top E*  00 0003

Zusatzheizung *Thermo Top C*  00 0002

Zusatzheizung *Thermo Top P*  00 0104

## Einbauanleitung

### Audi A3

Diesel  
ab Modell 2006  
Nur für Linkslenker



#### ACHTUNG!

#### Warnung vor Gefahr:

Das unsachgemäße Einbauen oder Reparieren von Webasto Heizsystemen kann Feuer verursachen oder zum Austritt von tödlichem Kohlenmonoxid führen. Dadurch können schwere oder tödliche Verletzungen hervorgerufen werden.

Für den Einbau und die Reparatur von Webasto Heiz- und Kühlsystemen bedarf es eines speziellen Firmentrainings, technischer Dokumentation, Spezialwerkzeuge und eine Spezialausrüstung.

Versuchen Sie NIEMALS, Webasto Heiz- oder Kühlsysteme einzubauen oder zu reparieren, wenn Sie das Firmentraining nicht erfolgreich abgeschlossen und dabei die notwendigen technischen Fähigkeiten erworben haben und die für einen sachgerechten Einbau und Reparatur nötigen technischen Dokumentationen, Werkzeuge und Ausrüstungen nicht zur Verfügung stehen.

Befolgen Sie IMMER alle Webasto Einbau- und Reparaturanleitungen, und beachten Sie alle Warnhinweise.

Webasto übernimmt keine Haftung für Mängel und Schäden, die auf einen Einbau durch ungeschultes Personal zurückzuführen sind.

## Inhaltsverzeichnis

Gültigkeit	2	Heizgerät einbauen alle Fzg.	16
Heizgerät / Einbaukit	3	Wassereinbindung bei Fzg. ohne DPF	18
Vorwort	3	Wassereinbindung bei Fzg. mit DPF	24
Allgemeine Hinweise	3	Brennstoffeinbindung	28
Spezialwerkzeug	3	Abgasanlage	32
Erläuterungen zum Dokument	4	Abschließende Arbeiten	33
Vorarbeiten	5	Anpassung der Innenraumüberwachung	32
Einbauort Heizgerät	5	Bedienungshinweise für den Endkunden	34
Einbindung Elektrik	6		
Gebläseansteuerung Climatronic	8		
Gebläseansteuerung ohne Climatronic	9		
Option Telestart	10		
Heizgerät vorbereiten alle Fzg.	11		
Wasserschläuche vorbereiten nur bei Fzg. ohne DPF	12		
Wasserschläuche vorbereiten nur bei Fzg. mit DPF	13		
Brennstoffleitung vormontieren alle Fzg.	16		
Einbauort vorbereiten alle Fzg.	16		

## Gültigkeit

Hersteller	Handelsbezeichnung	Typ	EG-BE-Nr. / ABE
Audi	A3	8P	e1 * 2001 / 116 *0217 * ...

Motortyp	Motorart	Leistung in kW	Hubraum in cm <sup>3</sup>
BMN	Diesel	125	1968
BUY	Diesel	120	1968
BMM	Diesel	103	1968
BKD	Diesel	103	1968
AZV	Diesel	100	1968
BKC	Diesel	77	1896
BLS	Diesel	77	1896

Fahrzeug- und Motortypen, Ausstattungsvarianten sowie Länderspezifikationen, die nicht in dieser Einbauanleitung aufgeführt sind, wurden nicht geprüft. Ein Einbau nach dieser Einbauanleitung kann aber möglich sein.

Der Einbauort von Vorwahluhr und Sommer- / Winterschalter ist vor dem Einbau mit dem Endkunden abzustimmen!

## Heizgerät / Einbaukit

Menge	Bezeichnung	Bestell-Nr.:
1	Handelslieferumfang mit gewünschtem Bedienelement	siehe Preisliste
1	Einbaukit Audi A3 Diesel	9015603A

### Für die jeweilige Fahrzeugklasse empfohlenes Heizgerät:

Fahrzeug	Heizgerät
Kleinwagen	Thermo Top E
Mittelklasse, Kombi	Thermo Top C
Oberklasse, Van, Offroader	Thermo Top P

Die Auswahl des Heizgerätes richtet sich nach der Innenraumgröße des Fahrzeugs und dem Komfortanspruch des Kunden!



## Vorwort

Diese Einbauanleitung gilt für die Fahrzeuge Audi A3 mit Dieselmotor - Gültigkeit siehe Seite 2 - ab Modelljahr 2006 und später, wenn technische Änderungen am Fahrzeug den Einbau nicht beeinflussen, unter Ausschluss jeglicher Haftungsansprüche. Je nach Version und Ausstattung des Fahrzeuges können beim Einbau Änderungen gegenüber dieser „Einbauanleitung“ notwendig werden.

In jedem Fall sind jedoch die Vorschriften der „Einbauanweisung“ und „Bedienungs- und Wartungsanweisung“ der *Thermo Top C/P/E* zu befolgen.

Die entsprechenden Regeln der Technik sowie eventuelle Angaben des Fahrzeugherstellers sind beim Einbau einzuhalten.

## Allgemeine Hinweise

Der Einbau erfolgt gemäß den allgemein üblichen Regeln der Technik. Wenn nicht anders beschrieben, erfolgt die Befestigung von Schläuchen, Leitungen und Kabelbäumen mit Kabelbindern an fahrzeugeigenen Leitungen und Kabelbäumen.

Scharfe Kanten sind mit Scheuerschutz (aufgeschnittener Kraftstoffschlauch) zu versehen!

Blanke Karosseriestellen, wie z.B Bohrungen, sind mit Korrosionsschutzwachs (Tectyl 100K, Bestell-Nr. 111329) einzusprühen.

## Spezialwerkzeug

- Drehmomentschlüssel für 2,0 - 10 Nm
- Abklemmzangen
- Einnietmutternzange
- Entriegelungswerkzeug

**Erläuterungen zum Dokument**

Um Ihnen einen schnellen Überblick über die einzelnen Arbeitsschritte zu geben, finden Sie eine Kennzeichnung an der Außenkante oben rechts auf der jeweiligen Seite.

**Mechanik**

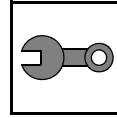

**Elektrik**



**Wassereinbindung**

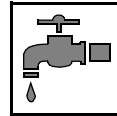

**Kraftstoffeinbindung**



**Abgasanlage**

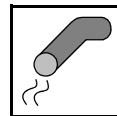

**Brennluft**

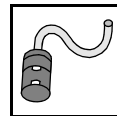

Auf Besonderheiten wird durch folgende Symbole hingewiesen:



besondere Gefahr von Verletzungen oder tödlichen Unfällen



besondere Gefahr der Beschädigung von Bauteilen



besondere Brand- und Explosionsgefahr



Verweis auf allgemeine Einbauanweisung der Webasto Komponente bzw. auf fahrzeugspezifische Unterlagen des Herstellers



Hinweis auf eine technische Besonderheit

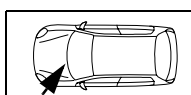
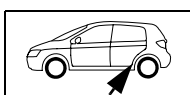

Der Pfeil im Fahrzeugpiktogramm zeigt die Position am Fahrzeug und die Blickrichtung

**Vorarbeiten****ACHTUNG!**

- Tankdeckel öffnen, Tank belüften
- Tankdeckel wieder schließen
- Druck im Kühlsystem ablassen!
- Fabriknummer vom Typschild Original auf das Typschild Duplikat übertragen
- Die nicht zutreffende Jahreszahl auf dem Duplikatschild entfernen
- Duplikatschild (Typschild) an geeigneter Stelle sichtbar anbringen
- Batterie abklemmen und ausbauen
- Batterieträger ausbauen
- Luftfilter komplett mit Ansaugschlauch ausbauen
- Rad vorne links abbauen
- Vorderer Teil der Radhausverkleidung vorne links ausbauen
- Unterfahrschutz ausbauen
- Unterbodenverkleidung rechts ausbauen (wenn vorhanden)
- Rücksitzbank ausbauen und Serviceklappe Tankarmatur rechts öffnen
- Fußraumverkleidung auf Fahrer-Seite ausbauen
- Untere Armaturentafel-Verkleidung links ausbauen
- Seite 34 „Bedienhinweise für den Endkunden“ entnehmen und dem Bordbuch beifügen!

**Einbauort Heizgerät**

1 Heizgerät

Einbauort



## Einbindung Elektrik

### Sicherungshalter und K3-Relais

- 1 Relais K3 (Montage Seite 7)
- 2 Sicherungshalter (Montage Seite 7)
- 3 Leitungsstränge für Bedienelement, Gebläseansteuerung und Dosierpumpe in Kabelkanal zur Spritzwand verlegen

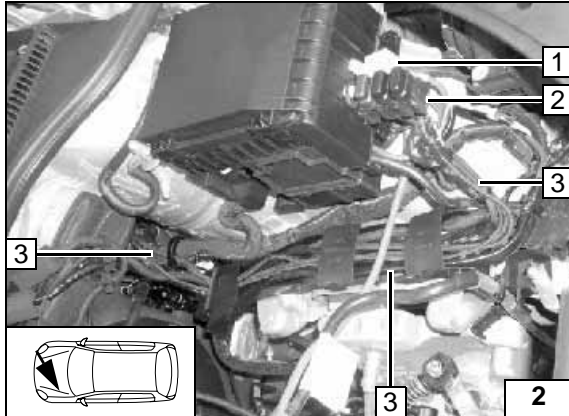

### Vorwahluhr und Option Sommer- / Winterschalter

- 1 Vorwahluhr
- 2 Bohrung Ø 12mm, Sommer-/Winterschalter

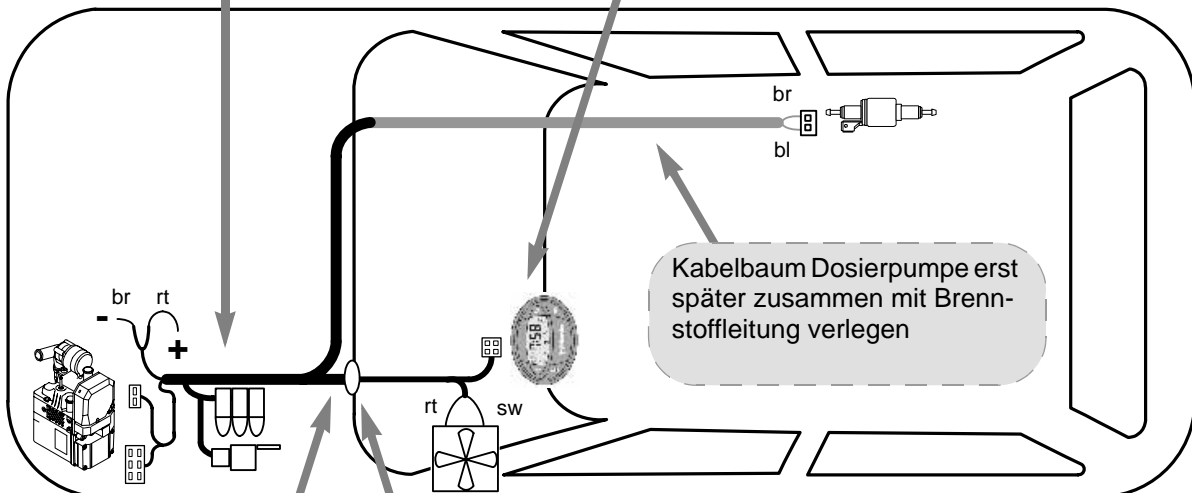
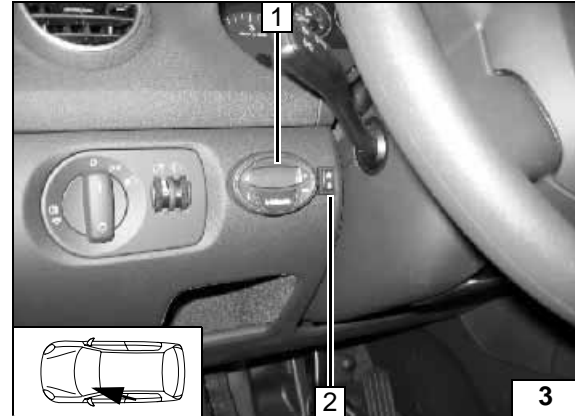

Schema  
Kabel-  
baumver-  
legung

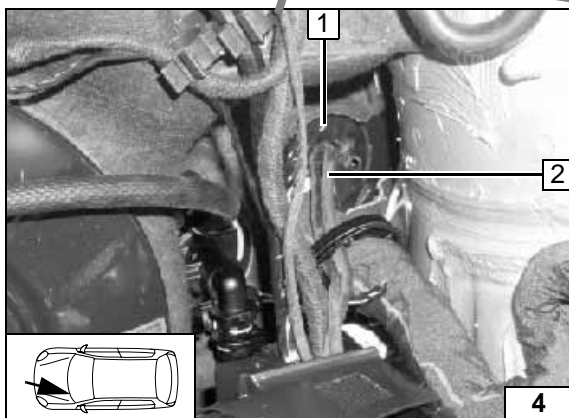

### Kabelbaumdurchführung

- 1 Fzg.eigene Kabelbaumdurchführung
- 2 Kabelbäume Gebläseansteuerung und Bedienelement

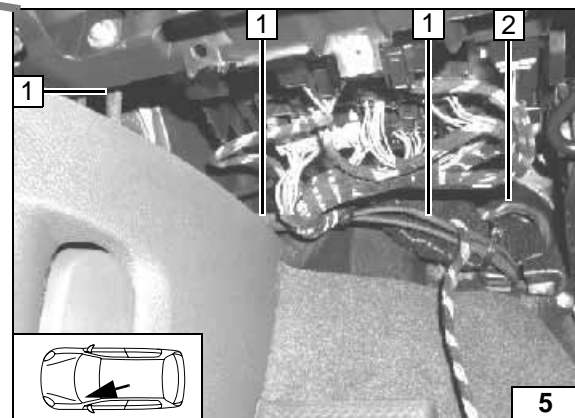

### Kabelbaumdurchführung

- 2 Fzg.eigene Kabelbaumdurchführung
- 1 Kabelbäume Gebläseansteuerung und Bedienelement

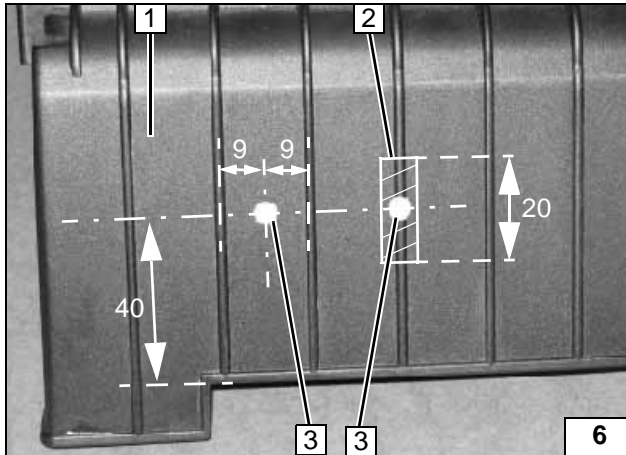

Bohrungen **3** von hinten für Senkkopfschrauben M5 ansenken!

- 1 Abdeckung Sicherungs-/Relaisträger im Motorraum
- 2 Steg im schraffierten Bereich wegschneiden
- 3 Bohrung  $\varnothing$  5,0 mm [2x]



**Bohrungen für Sicherungshalter und Relais K3**

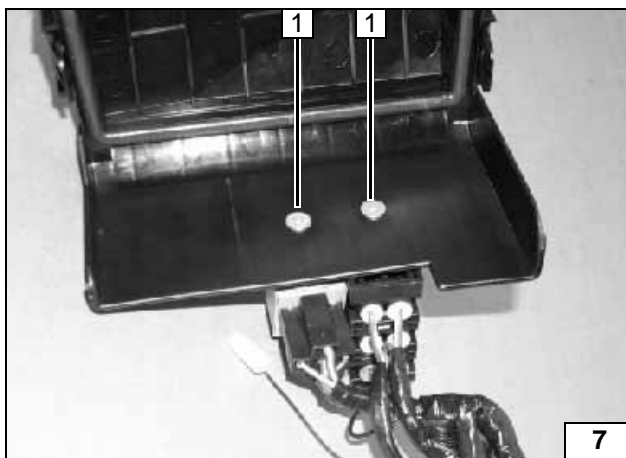

- 1 Senkkopfschraube M5x12 [2x]

**Montage Sicherungshalter und Relais K3**

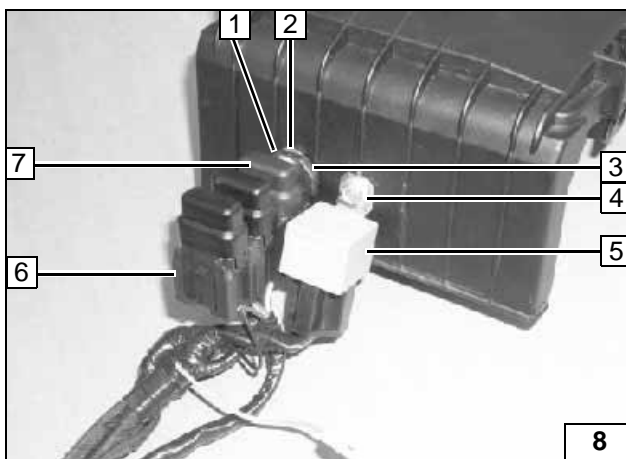

Bei Fzg. mit Climatronic Sicherung F3 25A 7 durch beiliegende Sicherung 5A ersetzen!

- 2 Karosseriescheibe (zwischen Abdeckung und Halteplatte)
- 3 Halteplatte
- 1 Bundmutter M5
- 6 Sicherungshalter
- 5 Relais K3
- 4 Bundmutter M5



**Montage Sicherungshalter und Relais K3**

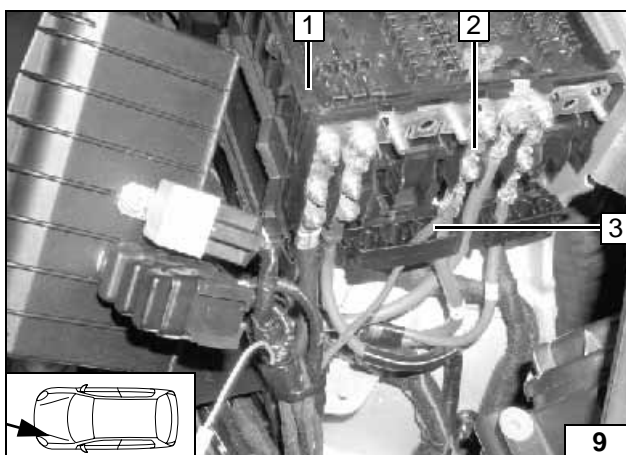

Masseleitung br zu fzg.eigenem Massestützpunkt unterhalb des Scheinwerfers verlegen und anschließen!

- 1 Stromverteilung
- 3 Plusleitung rt
- 2 Fzg.eigene Hauptsicherung



**Anschluß Plus- und Masseleitung**



### Gebälseansteuerung Climatronic

Gültig ab Softwarestand 0150 und 0160!

Verbindung gem. Schaltplan herstellen!

- 2 Stecker beige T16e
- 1 Ltg. sw von K3/30
- 3 Ltg. gn/ws

Anschluß Klimabedienteil

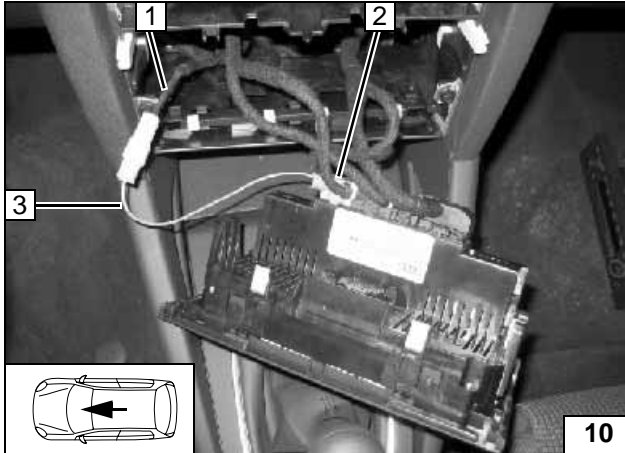

10

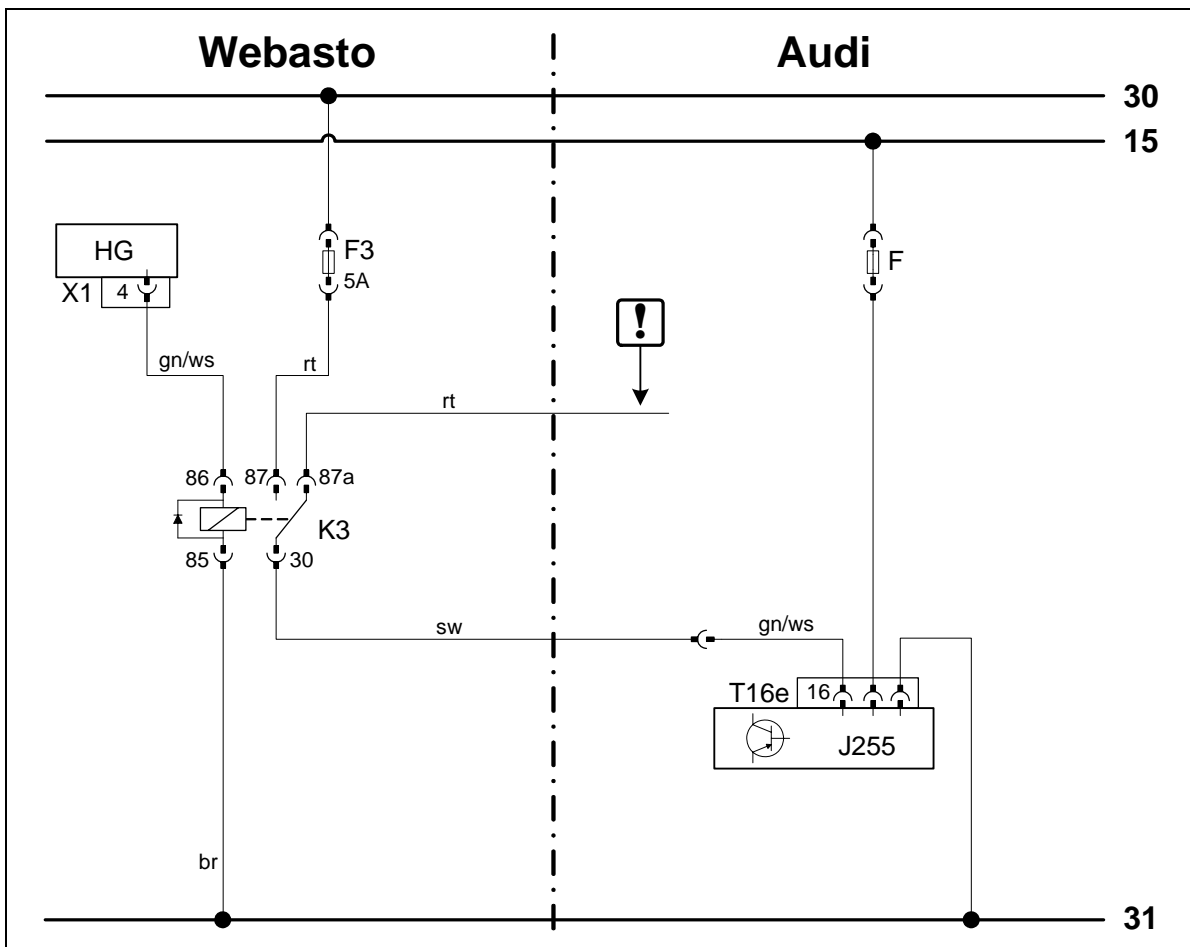

Schaltplan Climatronic

Bauteile Webasto		Bauteile Audi A3		Farben und Symbole	
HG	Heizgerät TT-C/E	J255	Steugerät Klimabedienteil	rt	rot
X1	6-poliger Stecker	T16e	Stecker beige	ws	weiß
F3	Sicherung F3 25A gegen 5A ersetzen!			sw	schwarz
K3	Gebälserelay			br	braun
				gn	grün
					Leitungsenden isolieren und wegbinden
					Kabelfarben können variieren!

Legende



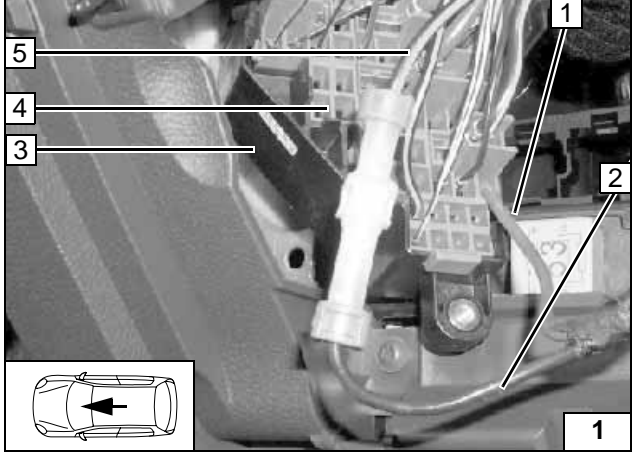

### Gebälseansteuerung ohne Climatronic

Fzg. Sicherungsträger 3 lösen und Kontaktsicherung 4 entriegeln  
Leitung sw/ge 4mm² 5 am Sicherungsträger entriegeln und auslösen  
Verbindung gem. Schaltplan mit beiliegenden Leitungsverbindern herstellen!

- 1 Ltg. tr von K3/87a
- 2 Ltg. sw von K3/30



Anschluß  
Gebälse-  
motor



Schaltplan  
ohne Ci-  
matronic

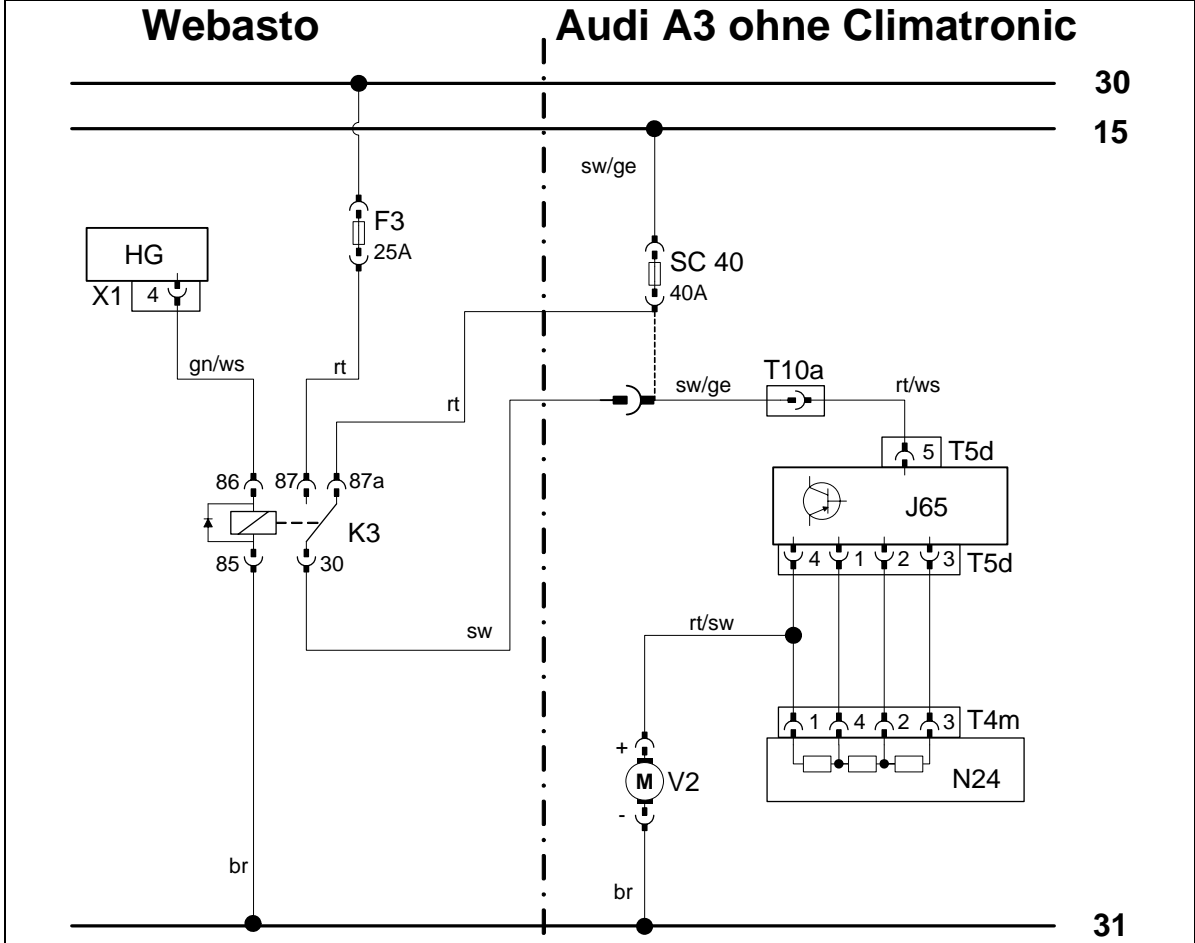

Bauteile Webasto		Bauteile Audi A3		Farben und Symbole	
HG	Heizgerät TT-C/E	J65	Steuergerät Klimabedienteil	rt	rot
X1	6-poliger Stecker	N24	Widerstandsgruppe	ws	weiß
F3	Sicherung F3 25A	SC40	Sicherung 40A	sw	schwarz
K3	Gebälserelais	T....	Stecker	br	braun
				gn	grün
				ge	gelb
				Kabelfarben können variieren!	

Legende

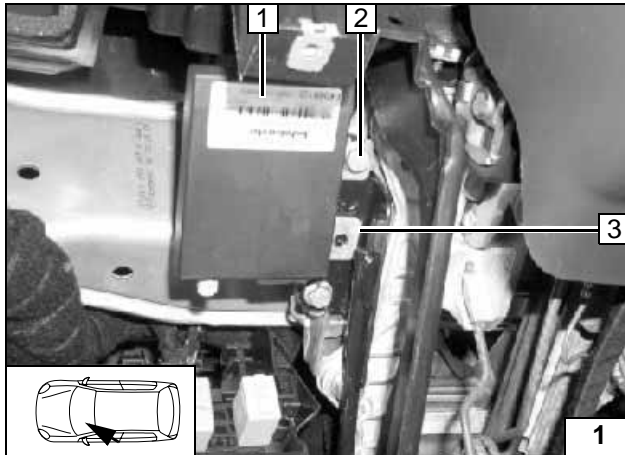

### Option Telestart

Wenn Schraube M6 **2** nicht vorhanden, dann geeignete Schraube M6 mit Federring verwenden!

Obere Bohrung vom Halter auf  $\varnothing 6,5$  mm aufbohren!

- 3** Halter
- 1** Empfänger
- 2** Schraube M6 an vorhandene Gewindebohrung



**Empfänger montieren**

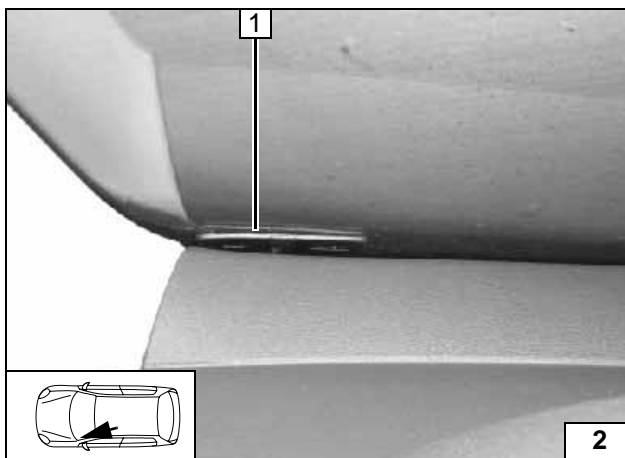

- 1** Antenne

**Antenne montieren**

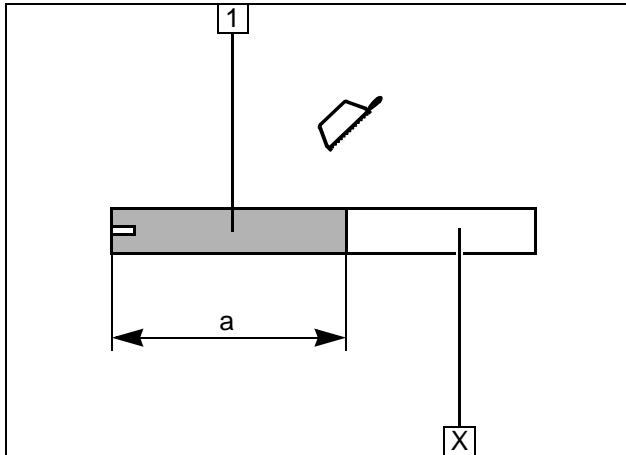
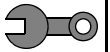

**Heizgerät vorbereiten alle Fzg.**

- 1 Brennluftleitung  
a = 250mm

Abschnitt X entsorgen

**Brennluftleitung ab-längen**

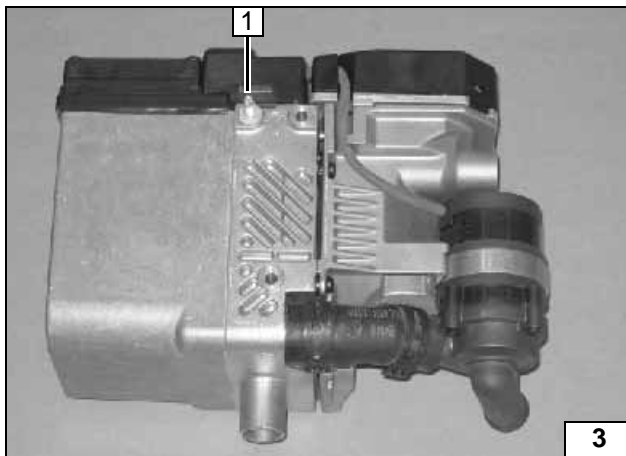

Ejotstehbolzen, Anzugsdrehmoment 10 Nm!

- 1 Ejotstehbolzen



**Heizgerät vormon-tieren**

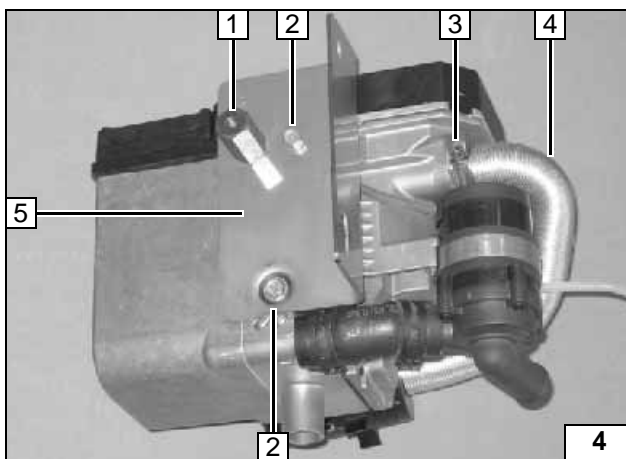

Ejotschrauben, Anzugsdrehmoment 10 Nm!  
An Positionen 2 jeweils eine Scheibe zwischen Heizgerät und Halter einfügen

- 5 Halter
- 2 Scheibe, Ejotschraube [2x]
- 1 Distanzmutter M6x30
- 4 Vorbereitete Brennluftleitung (geschlitzte Seite auf Hg)
- 3 Schlauchschelle



**Heizgerät vormon-tieren**

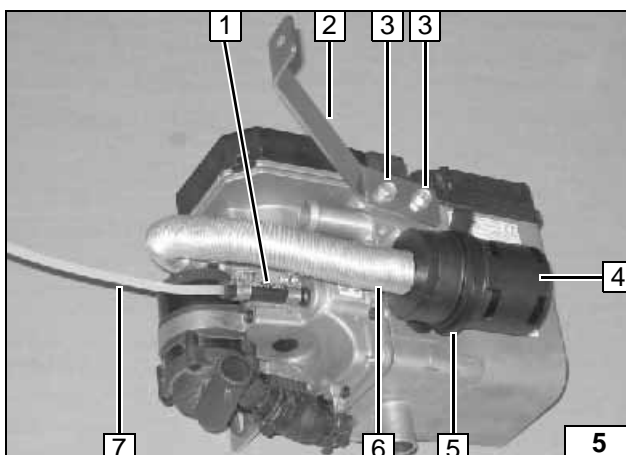

Ejotschrauben, Anzugsdrehmoment 10 Nm!  
Einbaulage Luftansaugsschalldämpfer 4 beachten, siehe „Einbauanweisung“!

- 2 Strebe
- 3 Ejotschraube [2x]
- 5 Halteclip in Bohrung vom Heizgerät
- 4 Brennluftansaugsschalldämpfer
- 6 Brennluftleitung
- 8 Mecanylleitung
- 1 Schlauchstück, Schlauchschelle Ø 10mm [2x]



**Heizgerät vormon-tieren**

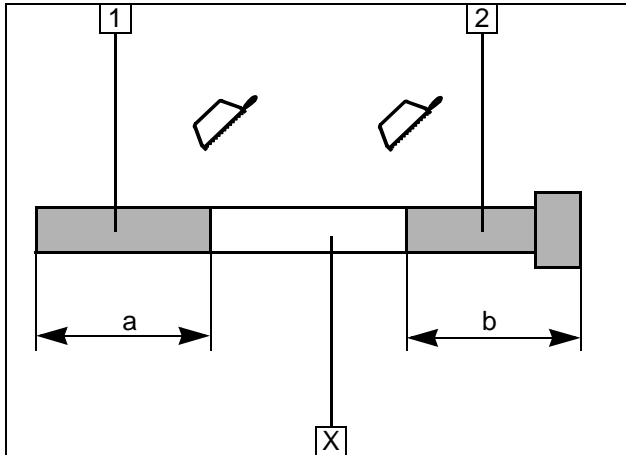
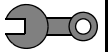

- 1 Abgasleitung  
a = 190 mm
- 2 Abgasendstück  
b = 240 mm

Abschnitt X entsorgen

Abgaslei-  
tung vor-  
bereiten

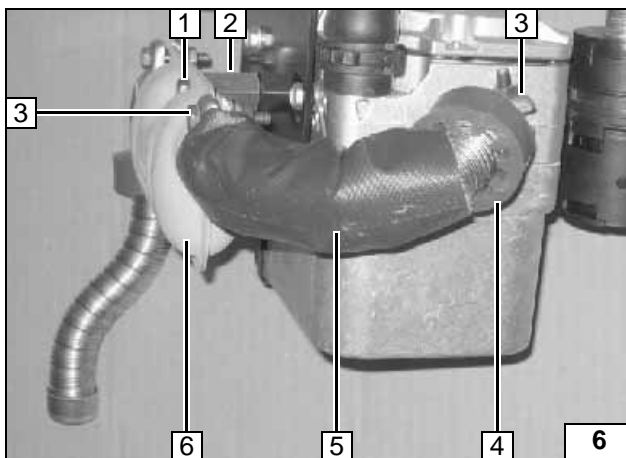

Abgasleitung gemäß Bild formen und Isolierung aufschieben!



- 6 Schalldämpfer
- 1 Schraube M6x16, Federring
- 2 vormontierte Distanzmutter M6x30
- 5 Abgasleitung mit Isolierung
- 4 Profilgummi rot, ohne Nut
- 3 Schlauchklemme [2x]

Abgasan-  
lage vor-  
montieren

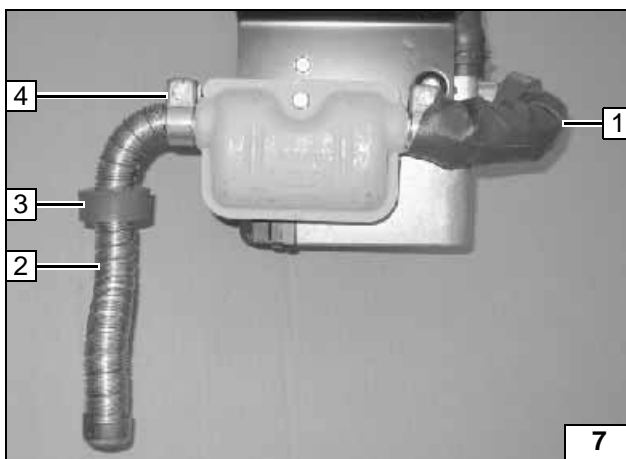

Abgasendstück gemäß Bild formen



- 1 Abgasleitung
- 2 Abgasendstück
- 4 Schlauchklemme
- 3 Profilgummi rot, ohne Nut

Abgasan-  
lage vor-  
montieren



- 1 Abgasendstück

Abgasan-  
lage vor-  
montieren

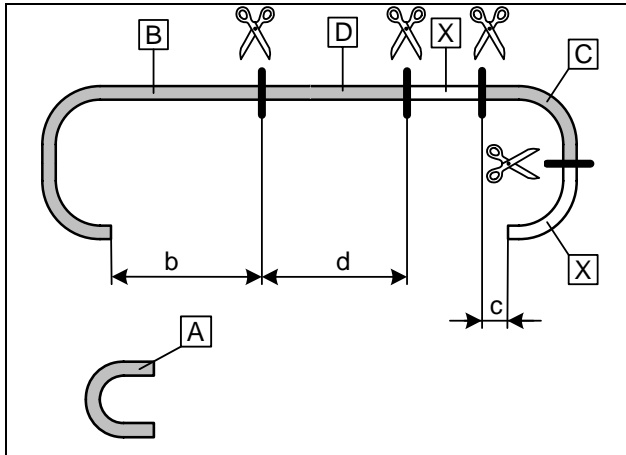
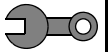

**Wasserschläuche vorbereiten nur bei Fzg. ohne DPF**

b = 620 mm  
c = 100 mm  
d = 580 mm

A = Formschlauch 180°  
Abschnitt X entsorgen



**Wasserschläuche ablängen**

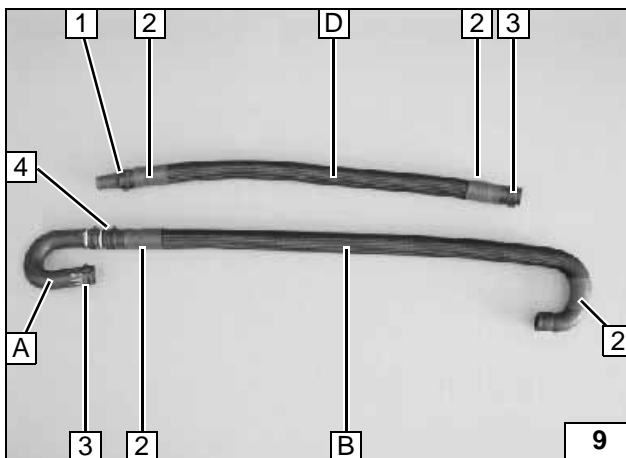

Flechtschutzschläuche auf Schlauch **D** und **B** aufschieben und ablängen!  
Positionierung von Schlauch **A** und **B** gemäß Bild **20** beachten!

- 2 Schrumpfschläuche, aufschieben, einschrumpfen [4x]
- 1 Verbindungsrohr 20x20, Federbandschelle Ø 27mm
- 4 Verbindungsrohr 20x20, Federbandschelle Ø 27mm [2x]
- 3 Federbandschelle Ø 27mm [2x] vormontiert



**Wasserschläuche vormontieren**

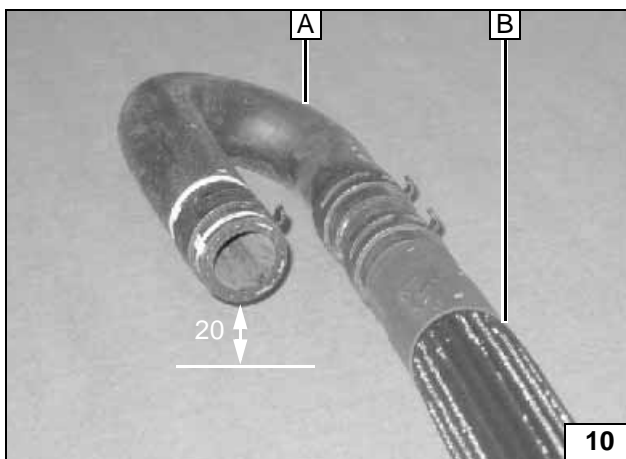

Beim Montieren der Schläuche **A** und **B** den Schlauch **A** um ca. 20mm von der Auflage anheben!



**Schlauch A und B vormontieren**

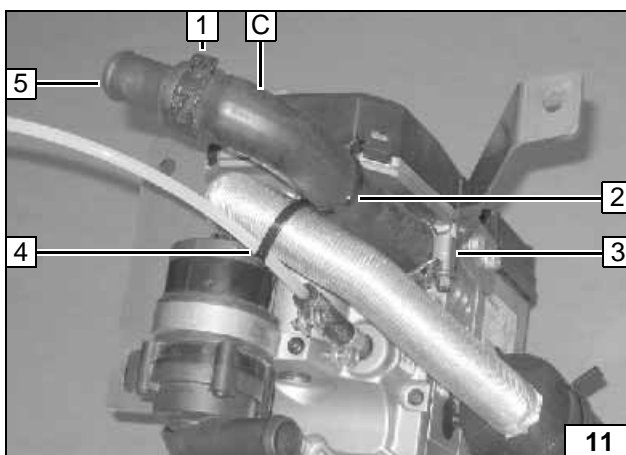

- 3 Schlauchschelle Ø 24-27mm
- 5 Verbindungsrohr 20x20
- 1 Federbandschelle Ø 27mm
- 2 Kabelbinder
- 4 Kabelbinder

**Schlauch C montieren**

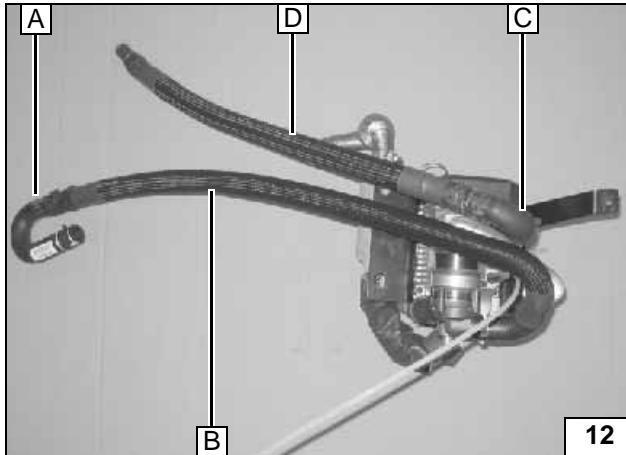
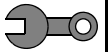

12

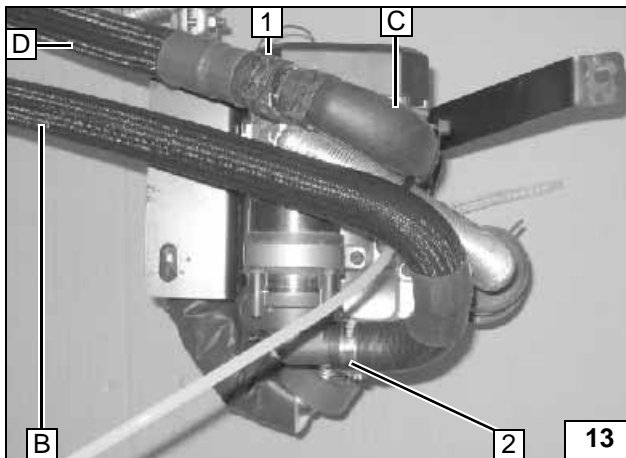

13

- 1 Federbandschelle Ø 27 mm
- 2 Schlauchschelle Ø 24-27mm

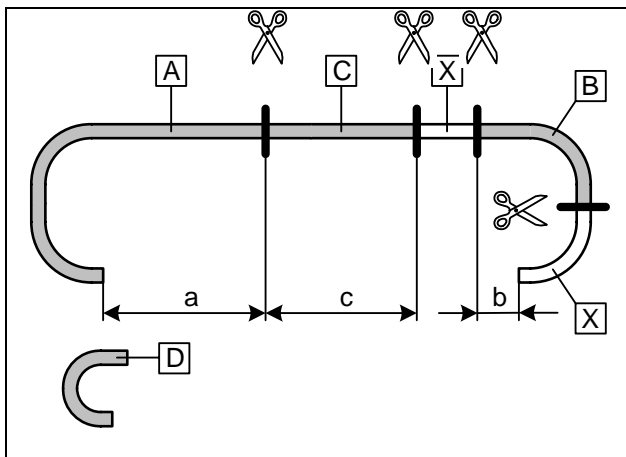

**Wasserschläuche vorbereiten nur bei Fzg. mit DPF**

- a = 880mm
- b = 100mm
- c = 880mm

Abschnitt X entsorgen

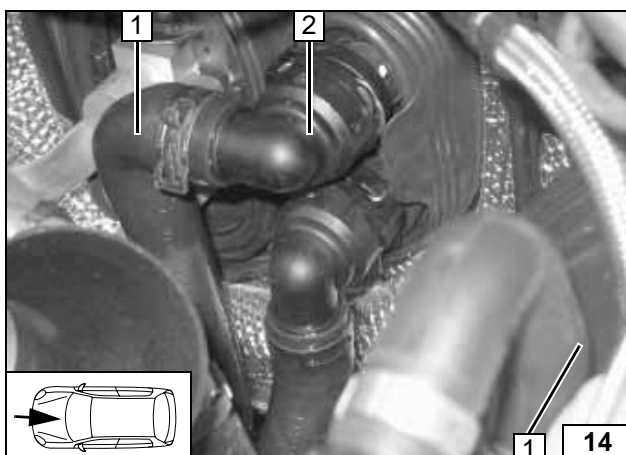

14

Kupplungsstück am Stutzen Wärmetauscher-eingang abziehen. Kupplungsstück 2 Wärmetauschereintritt ausbauen, wird wieder verwendet!

- 1 Wasserschlauch Motorausstritt

vormontierte Wasserschläuche vormontieren

vormontierte Wasserschläuche vormontieren

Wasserschläuche ablängen



Wasserstutzen Wärmetauschereintritt

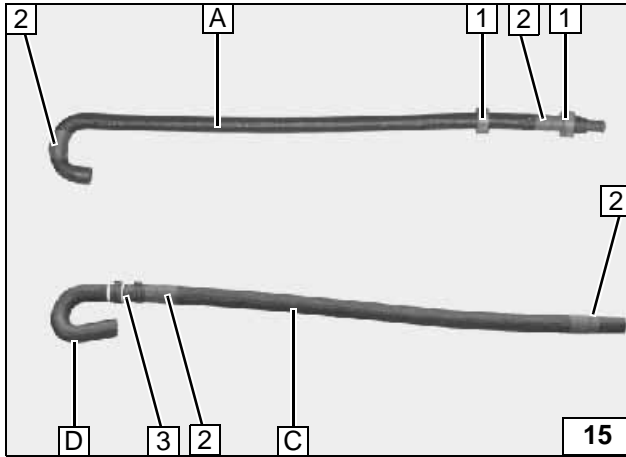
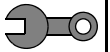

Flechtschutzschläuche auf Schlauch **A** und **C** aufschieben und ablängen. Schrumpfschlauch zuschneiden.

Profilgummi **1** [2x] auf Schlauch **A** aufschieben. Schlauch **C** und **D** verbinden.

- 2** Schrumpfschlauch 25mm [je 2x]
- 3** Verbindungsrohr 20x20, Federbandschelle Ø 27mm [2x]



**Wasser-schläuche vorbereiten**

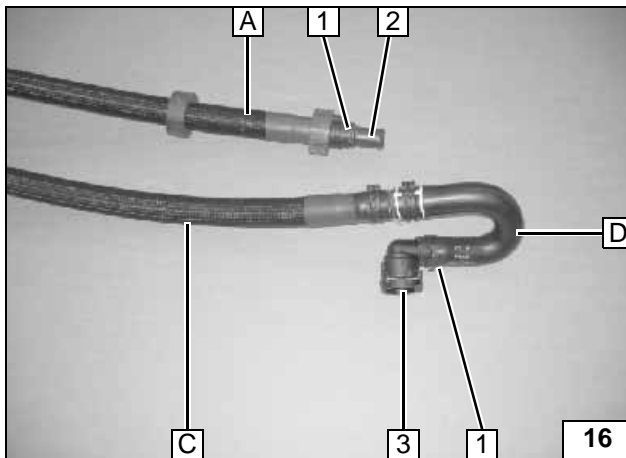

Kupplungsstück vom Stutzen Wärmetauschereingang. Kupplungsstück **3** mit Schlauch **D** verbinden.

- 2** Verbindungsrohr 20x20
- 1** Federbandschelle Ø 27mm [2x]



**Wasser-schläuche vorbereiten**

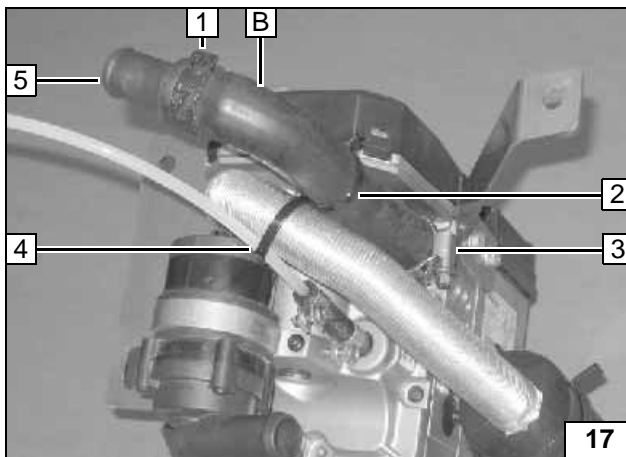

- 3** Schlauchschelle Ø 24-27mm
- 5** Verbindungsrohr 20x20
- 1** Federbandschelle Ø 27mm
- 2** Kabelbinder
- 4** Kabelbinder

**Schlauch B montieren**

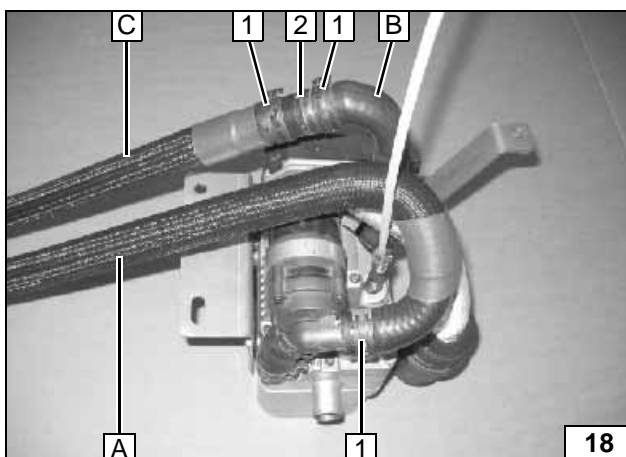

Schlauch **C** und **B** verbinden.

- 2** Verbindungsrohr 20x20
- 1** Federbandschelle Ø 27mm [3x]



**Schlauch A und C vormontieren**

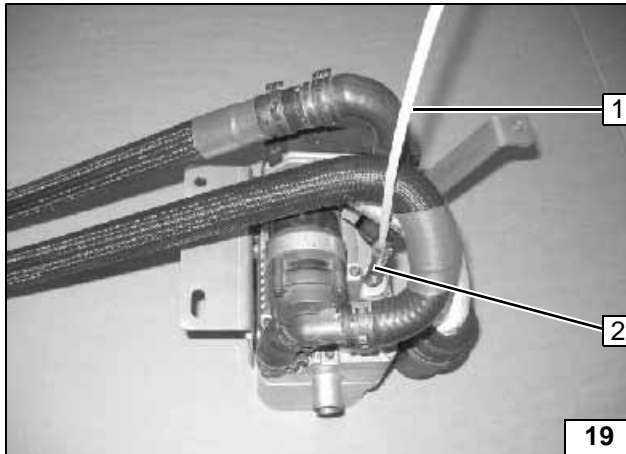
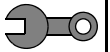

**Brennstoffleitung vormontieren alle Fzg.**

- 1 Mecnyl-Brennstoffleitung
- 2 Schlauchstück, Caillausschelle Ø 10mm [2x]

**Brennstoffleitung vormontieren**

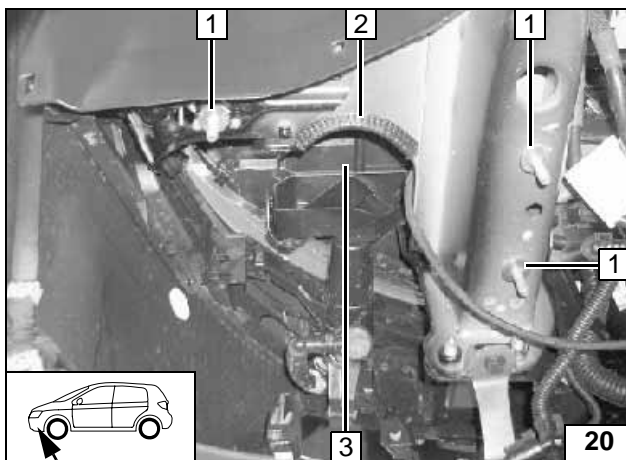

**Einbauort vorbereiten alle Fzg.**

Karosseriescheiben mit Kit o.ä. gegen Herunterfallen sichern!

- 1 Karosseriescheibe auf fzg.eigenem Stehbolzen [3x]
- 2 Kantenschutzprofil

**Einbauort vorbereiten**

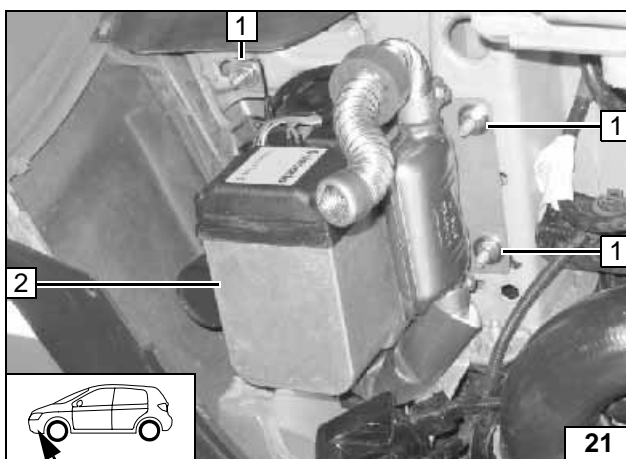

**Heizgerät einbauen alle Fzg.**

Heizgerät gemäß Bild zum Einbauort führen! Vormontierte Wasserschläuche und Mecnylleitung durch Öffnung **20/3** in den Motorraum verlegen!

- 1 Karosseriescheibe, Bundmutter M8 [3x]
- 2 Heizgerät (vormontiert)

**Heizgerät montieren**

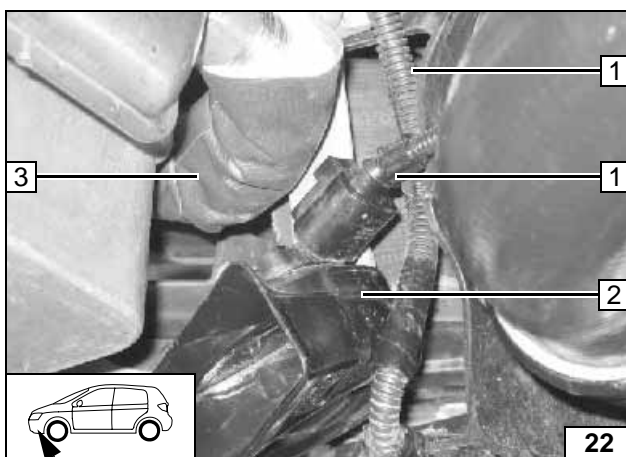

Auf Freigängigkeit der Abgasanlage zu fzg.eigenen Bauteilen und Leitungen achten!

- 3 Abgasleitung
- 1 Fzg.eigene Kabelbäume (mit Kabelbindern fixiert)
- 2 Hupe

**Abgasanlage ausrichten**



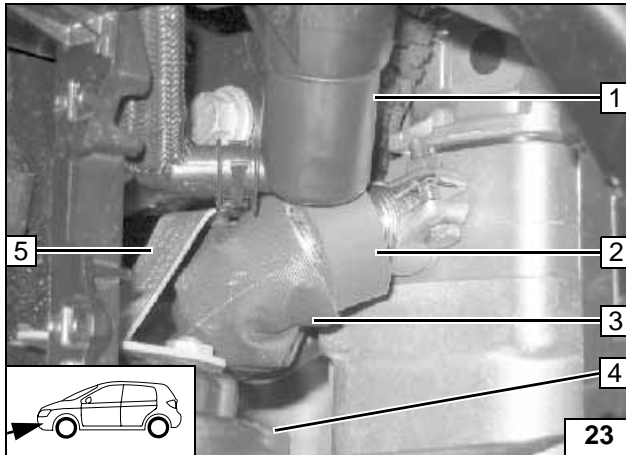
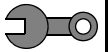

Auf Freigängigkeit der Abgasanlage zu fzg.eigenen Bauteilen und Leitungen achten!  
 Profilgummi gemäß Bild positionieren!  
 (Bild zeigt Fahrzeug mit Scheinwerferreinigung)

- 1 Scheinwerferreinigung
- 2 Profilgummi rot
- 3 Abgasleitung mit Isolierung
- 4 Hupe
- 5 Hupenhalter

**Abgasanlage ausrichten**

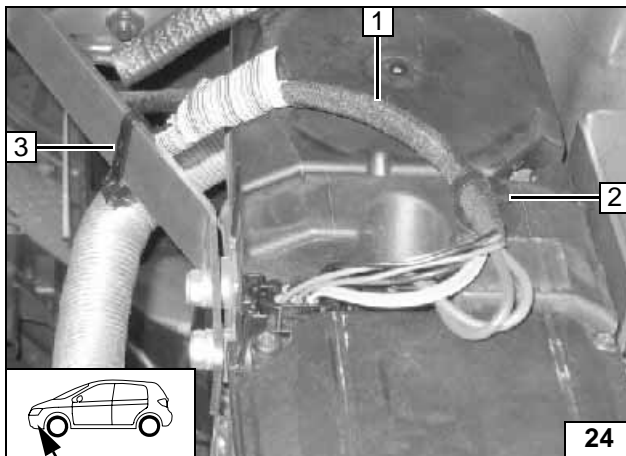

Verlegung des Kabelbaums beachten!  
 Scheuergefahr!

- 1 Kabelbaum Heizgerät
- 2 Clip-Kabelbinder in vorperforierter Bohrung des Hg-Deckels
- 3 Kabelbinder

**Kabelbaum aufstecken und verlegen**

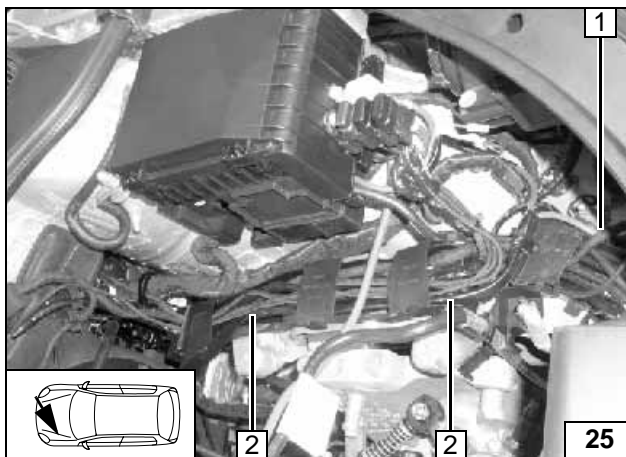

Verlegung des Kabelbaums beachten!  
 Scheuergefahr!

Überlängen vom Kabelbaum 1 im Kabelkanal 2 unterhalb der Batterie verlegen und mit Kabelbindern sichern!

**Kabelbaum verlegen**





## Wassereinbindung bei Fzg. ohne DPF

### ACHTUNG!

Alle Schlauchschellen mit 2,0 + 0,5 Nm festziehen!

Auslaufendes Kühlmittel ist mit geeignetem Behälter aufzufangen!

Wasserschläuche knickfrei verlegen! Wenn nicht anders beschrieben, erfolgt die Befestigung mit Kabelbindern! Schlauch- und Federbandschellen so positionieren, dass kein anderer Schlauch beschädigt werden kann!

Die Einbindung erfolgt „Inline“ gemäß nachfolgendem Schema:

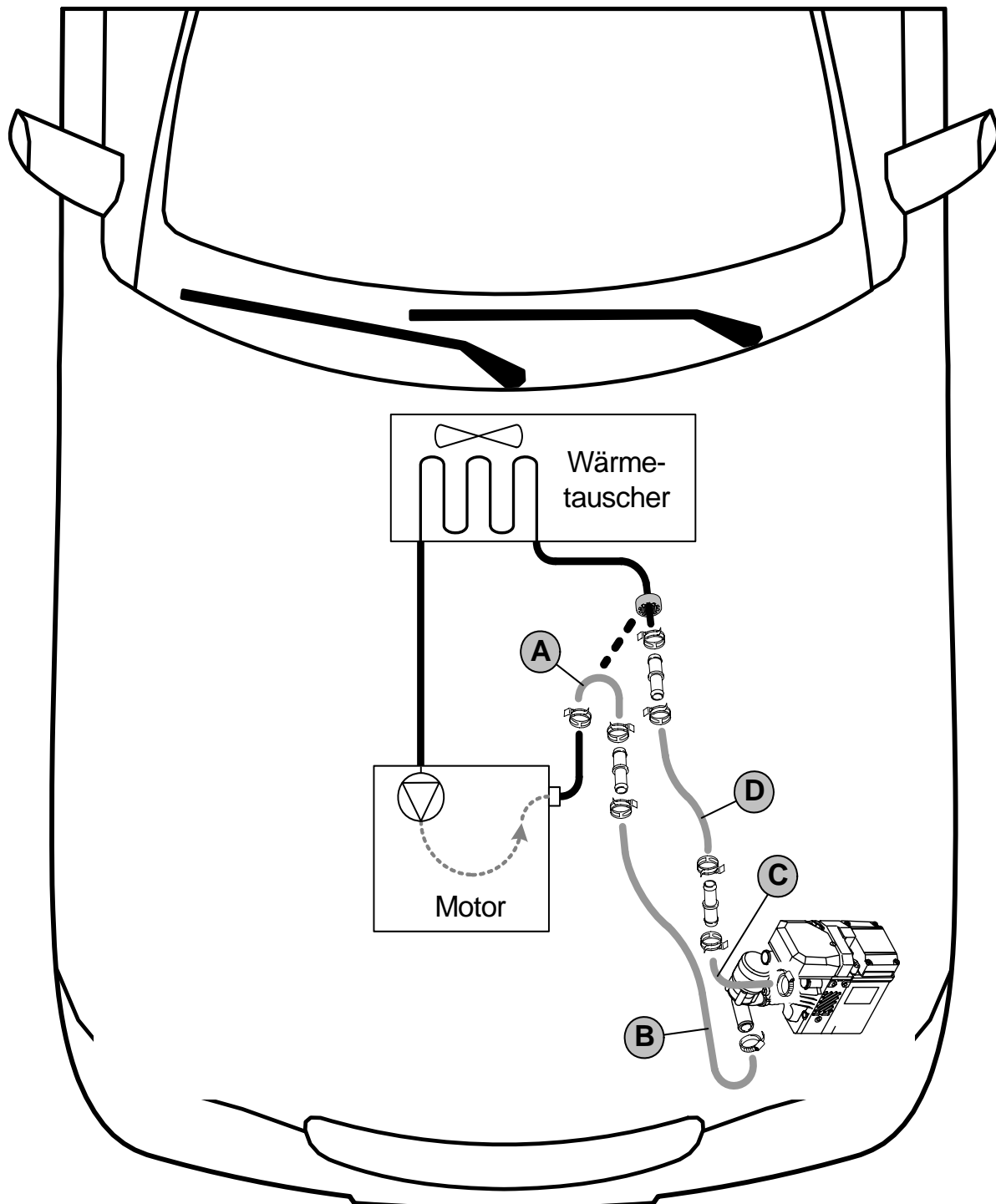

Schema  
Wasserver-  
legung

Alle Federbandschellen =  $\varnothing$  27mm! Alle Verbindungsrohre = 20x20mm!  
Alle nicht bezeichneten Schlauchschellen sind Schlauchschellen  $\varnothing$  24-27mm!





## Luftfilter-Varianten

Ansicht von unten!

Bei Luftfilter gemäß Abbildung wird der Clipkabelbinder gemäß nachfolgendem Bild positioniert!

**Luftfilter-Variante 1**

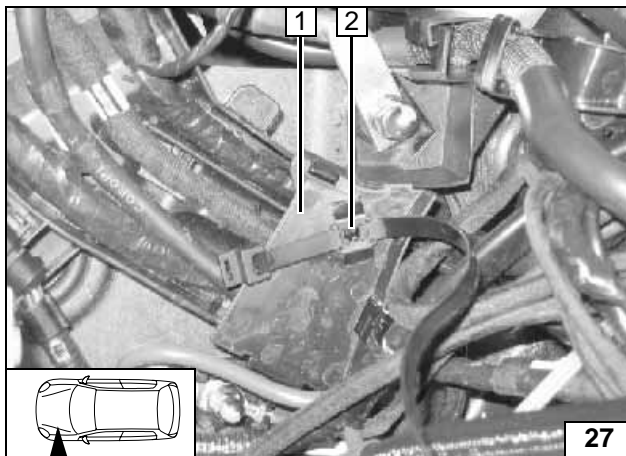

Beim Bohren auf dahinterliegende Leitungen achten! Der Verschluss des Clipkabelbinders 2 zeigt nach vorn!

- 1 Abdeckung vom Kabelkanal
- 2 Kabelbinder in Bohrung Ø 6 mm von Abdeckung Kabelkanal

**Luftfilter-Variante 1**

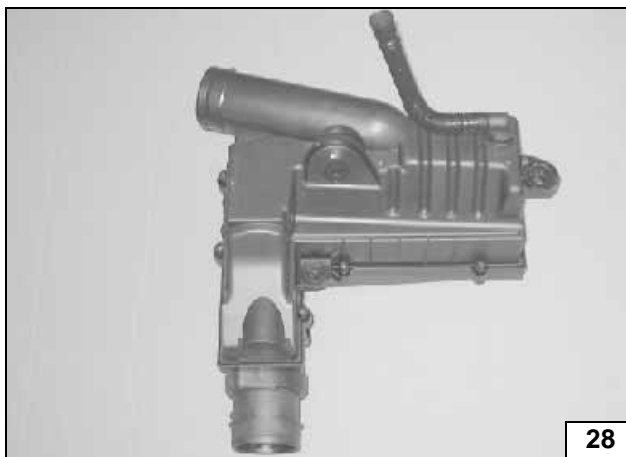

Ansicht von unten!

Bei Luftfilter gemäß Abbildung wird der Clipkabelbinder gemäß nachfolgendem Bild positioniert!

**Luftfilter-Variante 2**

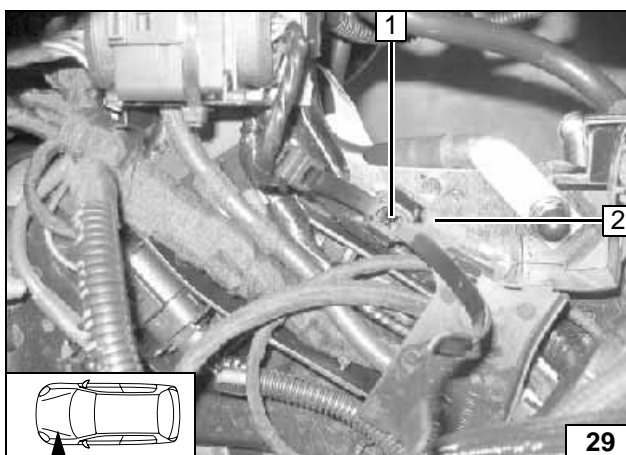

Beim Bohren auf dahinterliegende Leitungen achten! Der Verschluss des Clipkabelbinders 1 zeigt nach vorn!

- 1 Kabelbinder in Bohrung Ø 6 mm von Abdeckung Kabelkanal
- 2 Abdeckung Kabelkanal

**Luftfilter-Variante 2**



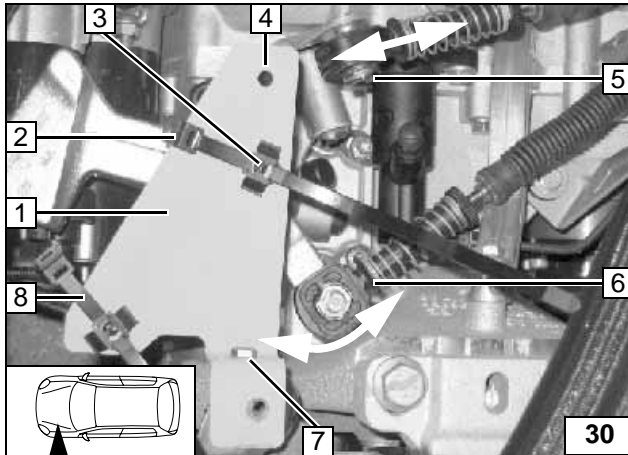

## Schaltbetätigung-Varianten

Bei Getriebe mit Schaltbetätigung 5, 6 gemäß Bild wird Clipkabelbinder 2 in Bohrung 3 montiert! Die Verschlüsse Clipkabelbinder 2, 8 zeigen nach vorn!  
Die Bohrung 4 bleibt frei!

- 1 Halterung
- 7 Fzg.eigene Bohrung, Schraube M6x20, Bundmutter



**Schaltbetätigung-Variante 1**

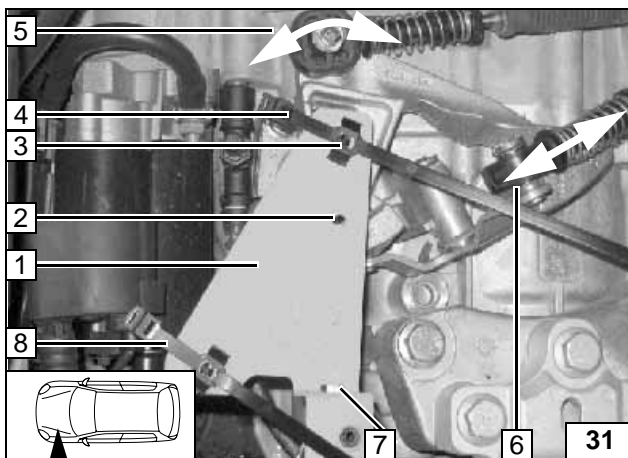

Bei Getriebe mit Schaltbetätigung 5, 6 gemäß Bild wird Clipkabelbinder 4 in Bohrung 3 montiert! Die Verschlüsse Clipkabelbinder 4, 8 zeigen nach vorn!  
Die Bohrung 2 bleibt frei!

- 1 Halterung
- 7 Fzg.eigene Bohrung, Schraube M6x20, Bundmutter



**Schaltbetätigung-Variante 2**

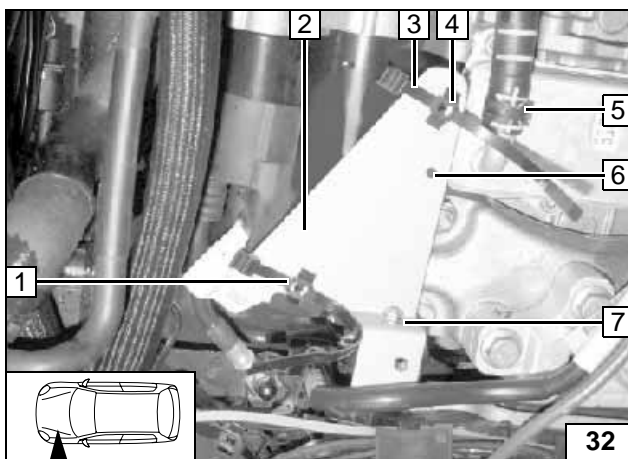

Bei Direkt-Schalt-Getriebe (DSG) wird Clipkabelbinder 3 in Bohrung 4 montiert! Die Verschlüsse Clipkabelbinder 1, 3 zeigen nach vorn!  
Die Bohrung 6 bleibt frei!

- 2 Halterung
- 7 Fzg.eigene Bohrung, Schraube M6x20, Bundmutter
- 5 Federbandschelle nach unten gedreht



**Schaltbetätigung-Variante 3**

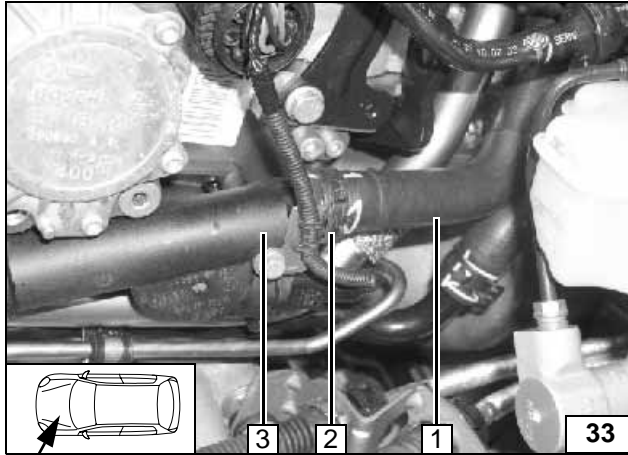

Schlauch Motorausgang 1 zum Wärmetauschereingang am Stutzen Motorausgang 3 abziehen! Federbandschelle 2 wird wieder verwendet!



**Trennstelle**

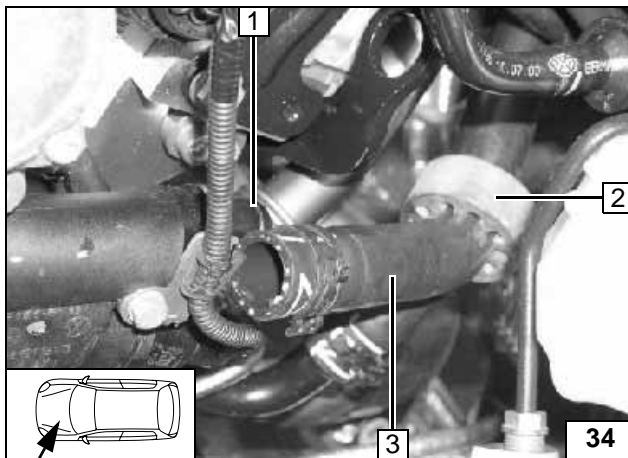

3 Schlauch zum Wärmetauschereingang abgezogen  
1 Stutzen Motorausgang  
2 Profilgummi sw, aufgeschoben

**Schlauch vom Motorausgang abziehen**

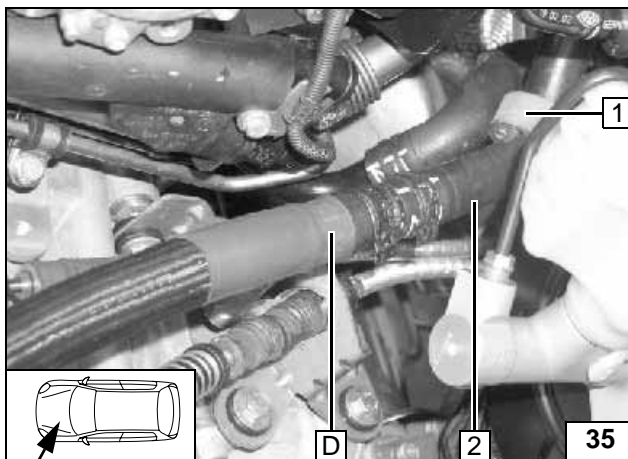

Wasserschläuche vor dem Verbinden mit Kühlwasser befüllen!

2 Schlauch zum Wärmetauschereingang  
1 Profilgummi schwarz ausgerichtet



**Anschluß am Wärmetauschereingang**

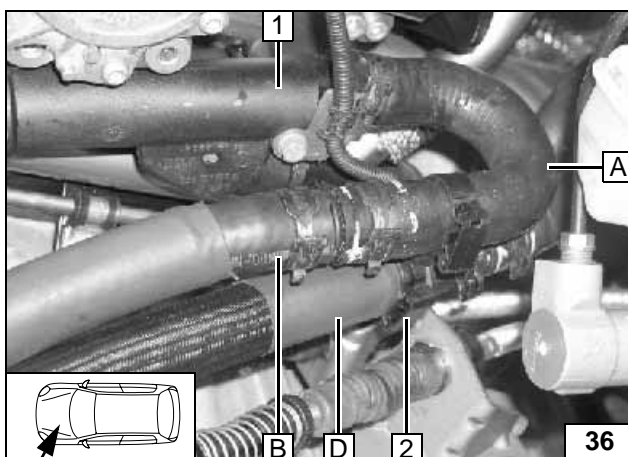

Wasserschläuche vor dem Verbinden mit Kühlwasser befüllen!

1 Stutzen Motorausgang  
2 Doppelclip Ø27x27 auf Schlauch A und D



**Anschluß am Motorausgang**

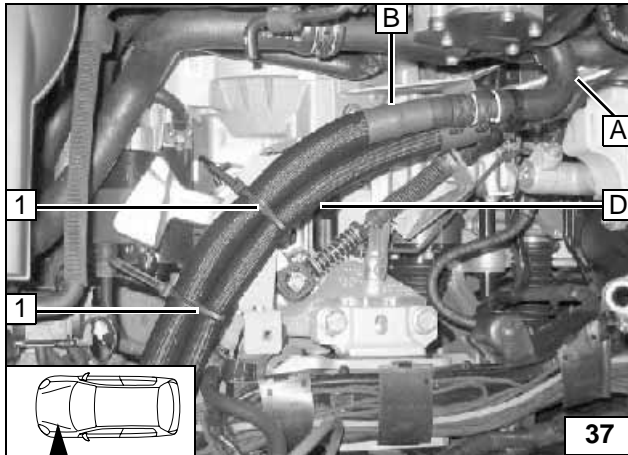

Schaltbetätigung-Varianten

Auf Freigängigkeit der Schaltbetätigung achten!

1 Clipkabelbinder [2x]



Schlauchverlegung bei Schaltbetätigung-Variante 1

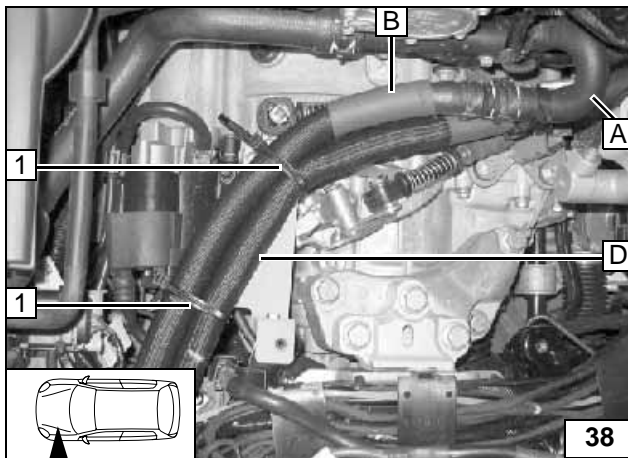

Auf Freigängigkeit der Schaltbetätigung achten!

1 Clipkabelbinder [2x]



Schlauchverlegung bei Schaltbetätigung-Variante 2

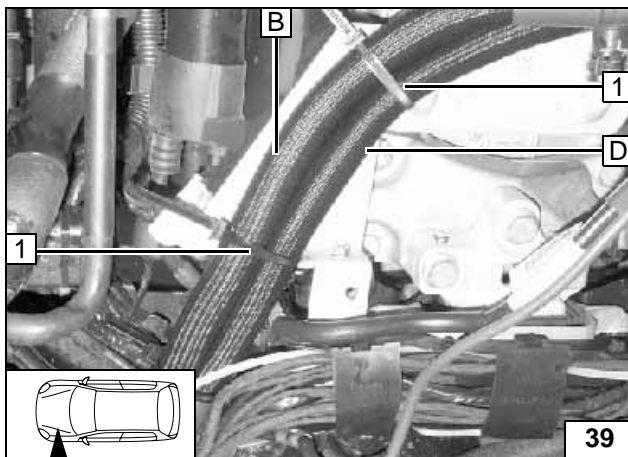

1 Clipkabelbinder [2x]



Schlauchverlegung bei Schaltbetätigung-Variante 3

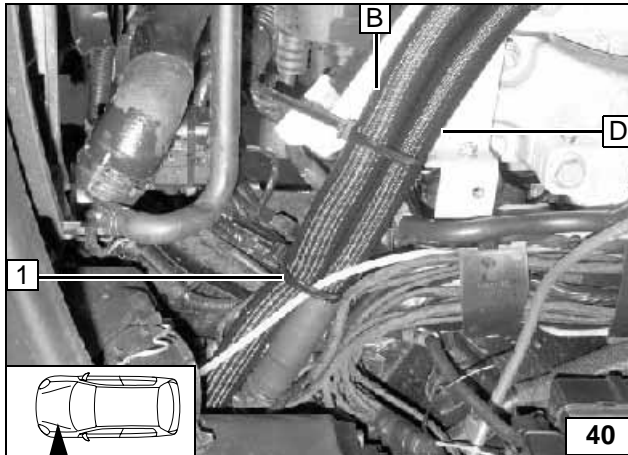

Luftfilter-Varianten

1 Clip-Kabelbinder



Schlauchverlegung bei Luftfilter-Variante 1

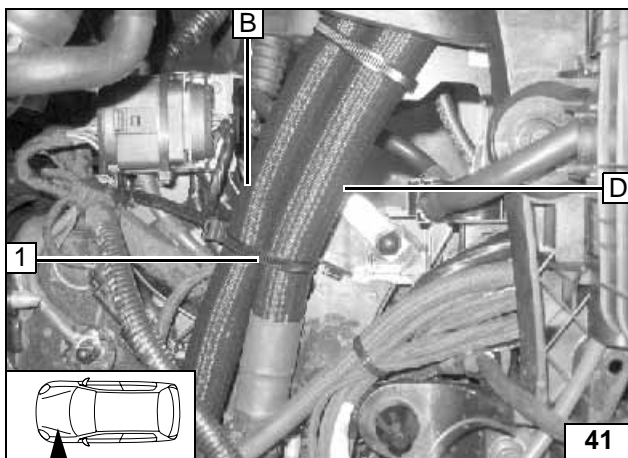

1 Clip-Kabelbinder



Schlauchverlegung bei Luftfilter-Variante 2

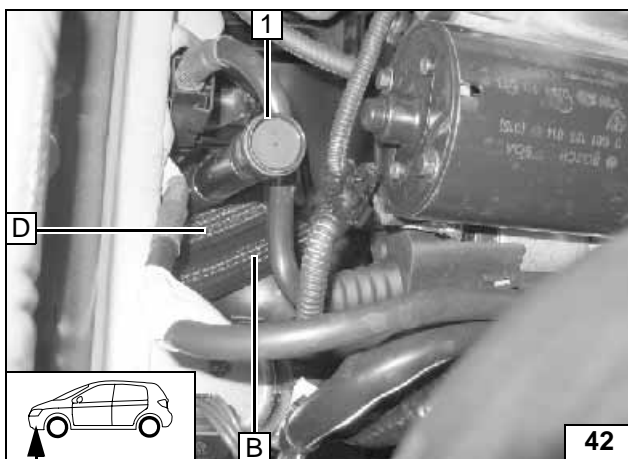

Luftfilter probeweise montieren!  
Schlauch **D** und **B** verlaufen vor Leitung 1 vom Luftfilter.



Schlauchverlegung bei Luftfilter-Variante 3

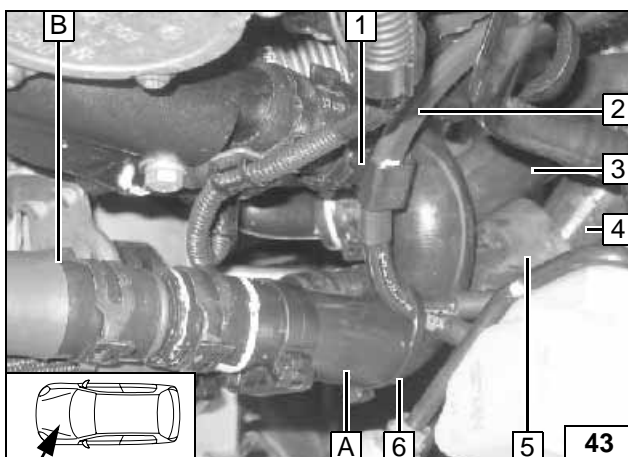

Für alle Fahrzeuge

Leitungen 2 und fzg.eigener Doppelclip 1 sind abhängig von Fzg.- Ausstattung!

- 3 Schlauch Wärmetauscherausgang
- 4 Schlauch Wärmetauschereingang
- 5 Profilgummi sw
- 6 Kabelbinder



Schläuche und Leitungen ausrichten



## Wassereinbindung bei Fzg. mit DPF

### ACHTUNG!

Alle Schlauchschellen mit 2,0 + 0,5 Nm festziehen!

Auslaufendes Kühlmittel ist mit geeignetem Behälter aufzufangen!

Wasserschläuche knickfrei verlegen! Wenn nicht anders beschrieben, erfolgt die Befestigung mit Kabelbindern! Schlauch- und Federbandschellen so positionieren, dass kein anderer Schlauch beschädigt werden kann!

Die Einbindung erfolgt „Inline“ gemäß nachfolgendem Schema:

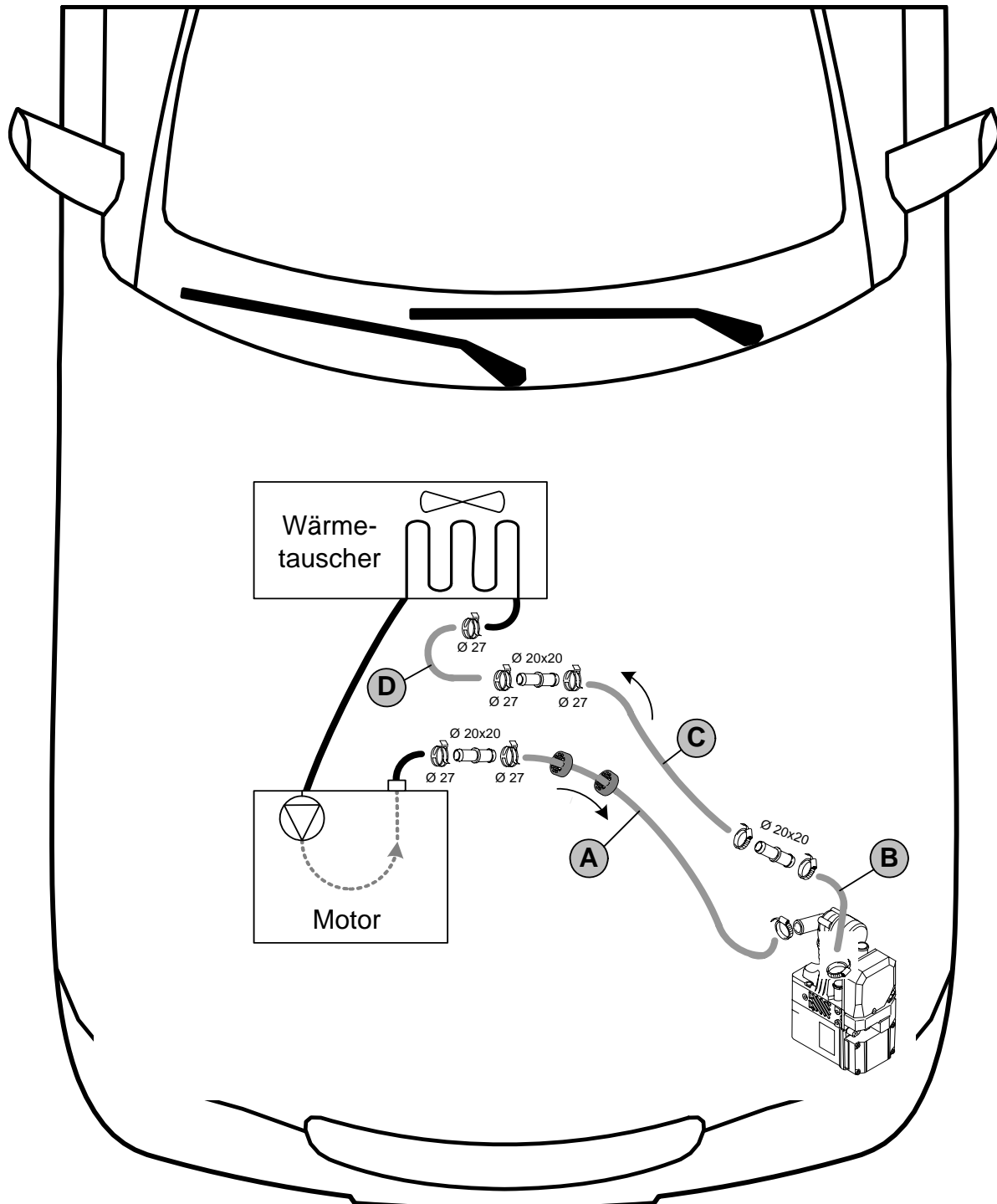

Schema  
Wasserver-  
legung

Alle nicht bezeichneten Schellen = Schlauchschellen Ø 20-27mm!





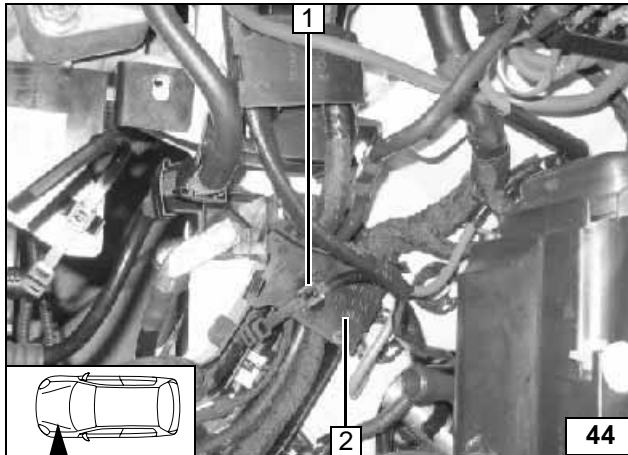

Beim Bohren auf dahinterliegende Leitungen achten! Der Verschluss des Clipkabelbinders 1 zeigt nach vorn!

- 1 Kabelbinder in Bohrung Ø 6 mm von Abdeckung Kabelkanal
- 2 Abdeckung Kabelkanal



**Clipkabelbinder einsetzen**

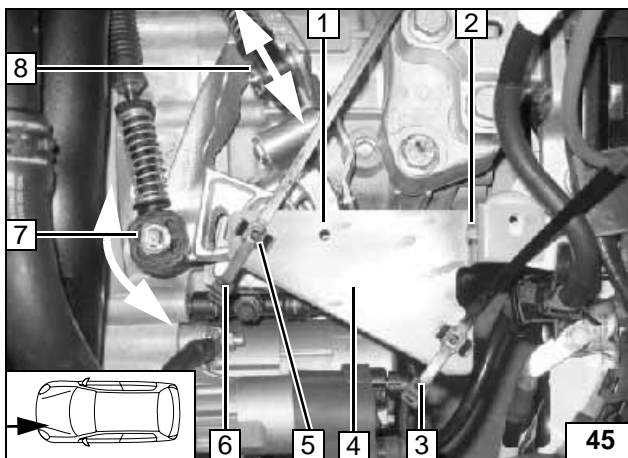

Bei Getriebe mit Schaltbetätigung 7, 8 gemäß Bild wird Clipkabelbinder 6 in Bohrung 5 montiert! Die Verschlüsse Clipkabelbinder 3, 6 zeigen nach vorn!  
Die Bohrung 1 bleibt frei!

- 4 Halterung
- 2 Fzg.eigene Bohrung, Schraube M6x20, Bundmutter



**Halterung Wasser-schläuche montieren**

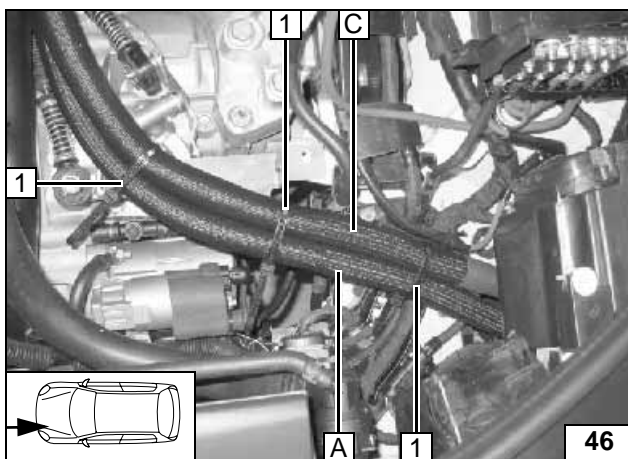

- 1 Clipkabelbinder [3x]

**Schlauchverlegung**

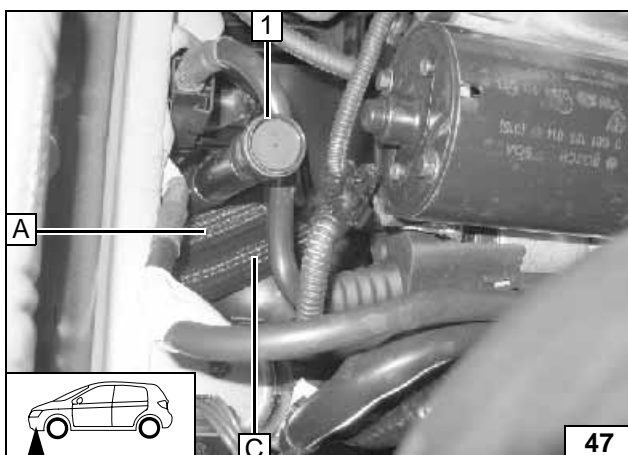

Luftfilter probeweise montieren!  
Schlauch A und C verlaufen vor Leitung 1 vom Luftfilter.



**Schlauchverlegung**

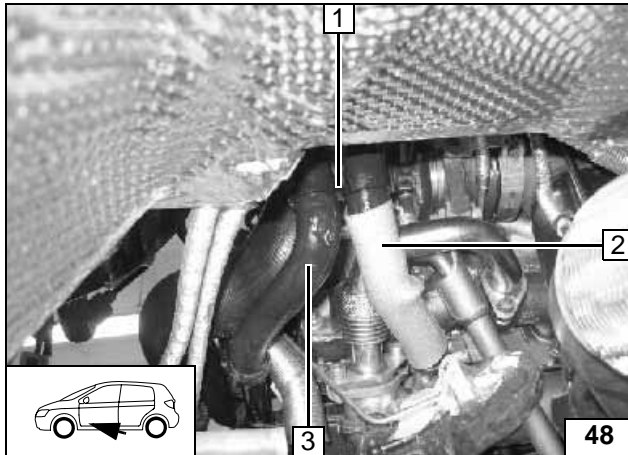

- 2 Schlauch zum Wärmetauschereingang
- 3 Schlauch zum Wärmetauscherausgang
- 1 Fzg.eigenen Abstandshalter trennen

**Schlauch  
Wärmetau-  
scherein-  
gang  
verlegen**

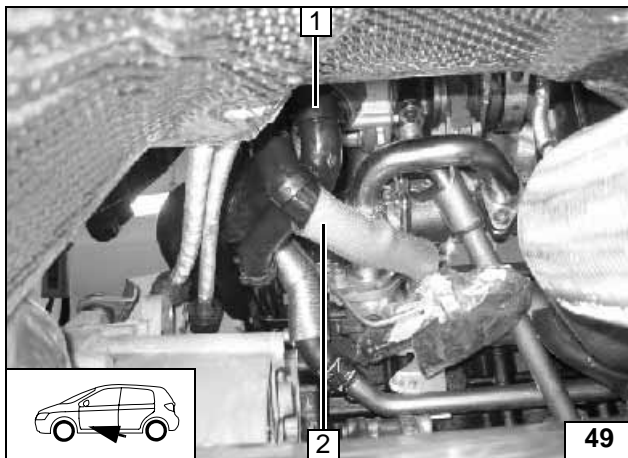

Wasserschlauch Motorausgang zum Wärmetauschereingang **2** knick- und scheuerfrei verlegen!



- 1 Schlauch zum Wärmetauscherausgang

**Schlauch  
Wärmetau-  
scherein-  
gang  
verlegen**

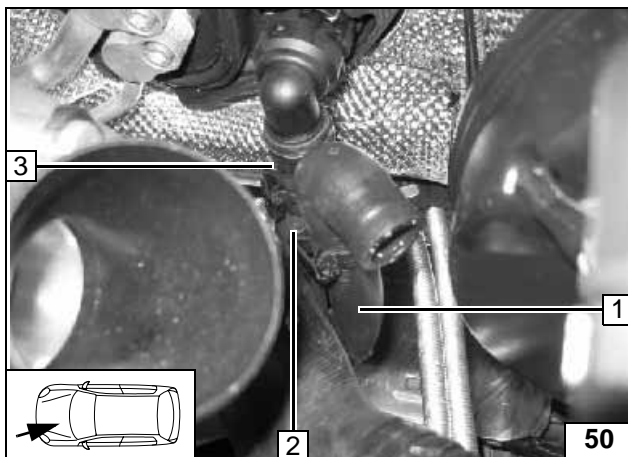

- 1 Schlauch Motorausgang, nach vorn gedreht
- 3 Schlauch Wärmetauscherausgang
- 2 Doppelclip

**Doppelclip  
einsetzen**

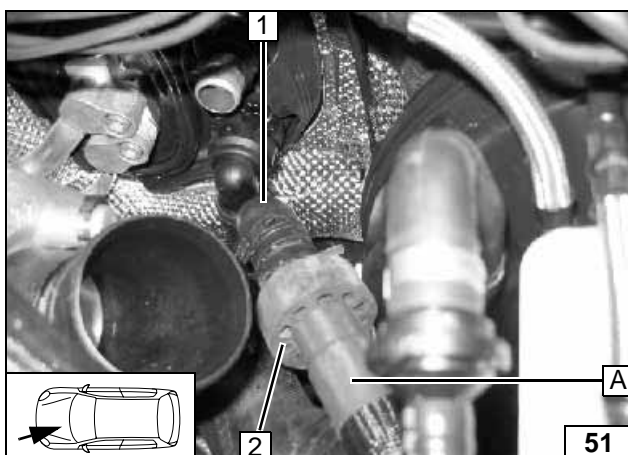

- 1 Schlauch Motorausgang, nach vorn gedreht
- 2 Profilgummi sw positionieren

**Anschluß  
am Motor-  
ausgang**

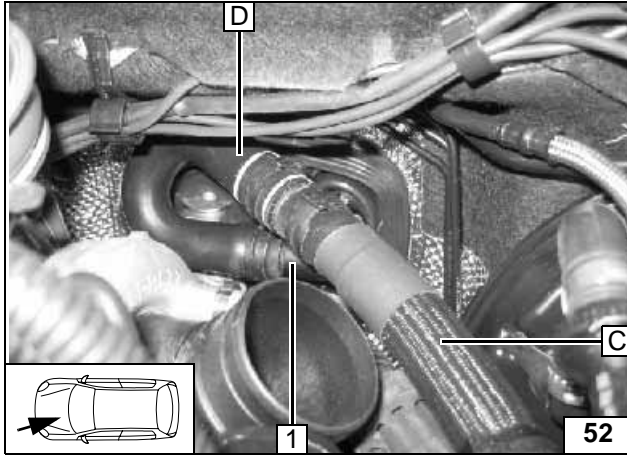

Wasserschläuche vor dem Verbinden mit Kühlmittel befüllen!  
 Vormontiertes Kupplungstück **1** am Stutzen Wärmetauschereingang wieder aufstecken.



**Anschluß  
 am Wärme-  
 tauscher-  
 eingang**

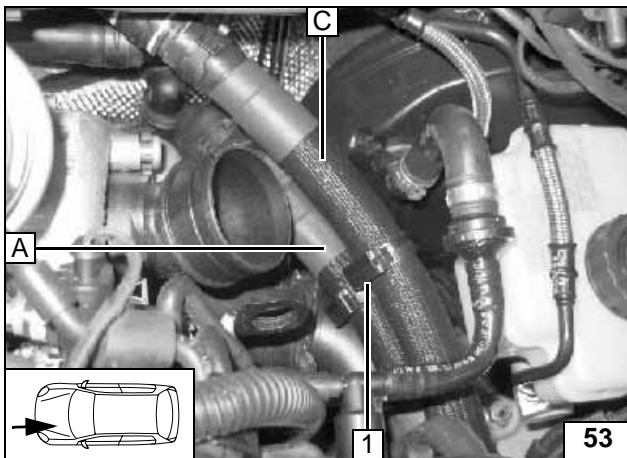

**1** Doppelclip

**Doppelclip  
 einsetzen**



## Brennstoffeinbindung

### VORSICHT!

Tankdeckelverschluß des Fahrzeugs öffnen, Tank belüften und Tankverschluß wieder schließen!

Auslaufenden Kraftstoff mit geeignetem Behälter auffangen!

Brennstoffleitung und Kabelbaum Dosierpumpe so verlegen, dass sie gegen Steinschlag geschützt sind! Wenn nicht anders beschrieben, erfolgt die Befestigung mit Kabelbindern!

An scharfen Kanten Brennstoffleitung und Kabelbaum mit Scheuerschutz versehen!

### ACHTUNG!

Verlegung Brennstoffleitung und Kabelbaum zur Dosierpumpe erfolgt gemäß Schema Kabelbaumverlegung.

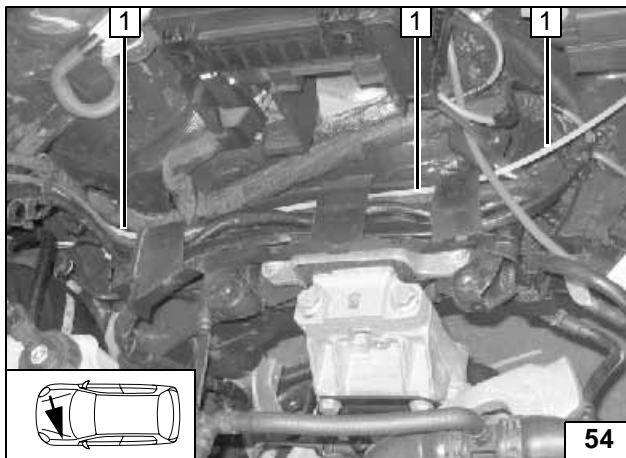

1 Mecanylleitung

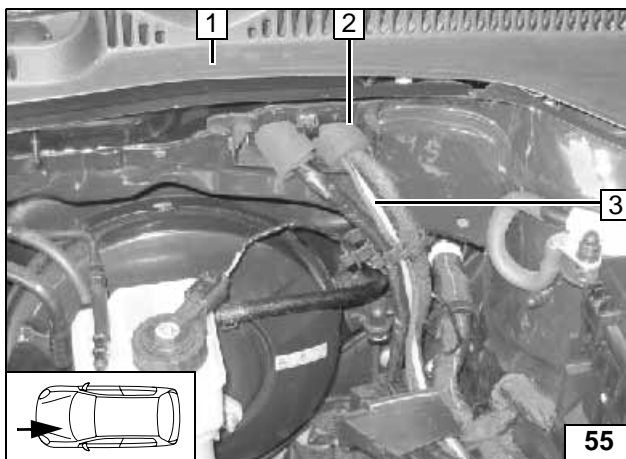

- 1 Wasserkastenabdeckung gelöst
- 2 Vorhandene Durchführung
- 3 Mecanylleitung und Kabelbaum Dosierpumpe

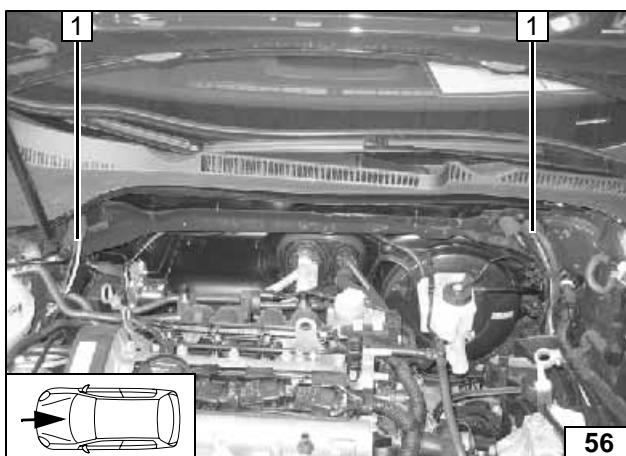

Mecanylleitung und Kabelbaum Dosierpumpe im Wasserkasten an fzg.eigenen Leitungen mit Kabelbindern befestigen! Besonders auf Freigängigkeit des Wischergestänges achten!

- 1 Mecanylleitung und Kabelbaum Dosierpumpe



Mecanylleitung zur Spritzwand verlegen

Verlegung in den Wasserkasten



Verlegung im Wasserkasten

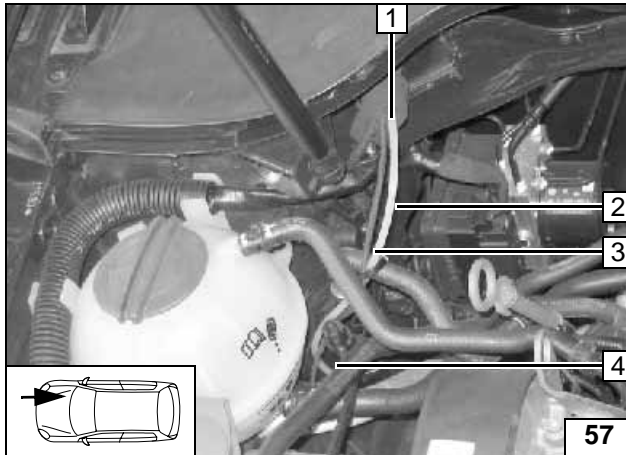

Mecanyleitung **2** und Kabelbaum Dosierpumpe **3** in fzg.eigenen Leitungskanal **4** einführen und zum Unterboden verlegen!

**1** Vorhandene Durchführung



**Mecanyleitung und Kabelbaum Dosierpumpe verlegen**

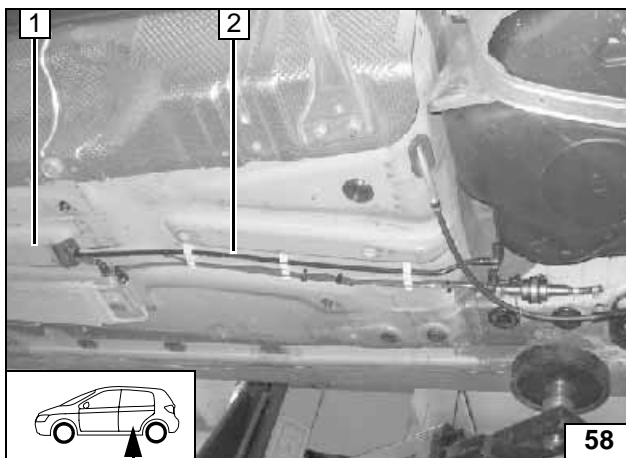

Mecanyleitung und Kabelbaum Dosierpumpe entlang der fzg.eigenen Kraftstoffleitungen **2** zum Tank verlegen!

**1** Leitungskanal  
**2** Fzg.eigene Kraftstoffleitungen



**Mecanyleitung und Kabelbaum Dosierpumpe verlegen**

Bei Fahrzeugen ohne Unterbodenverkleidung sind Mecanyleitung und Kabelbaum Dosierpumpe zusätzlich mit Kabelbindern zu befestigen!

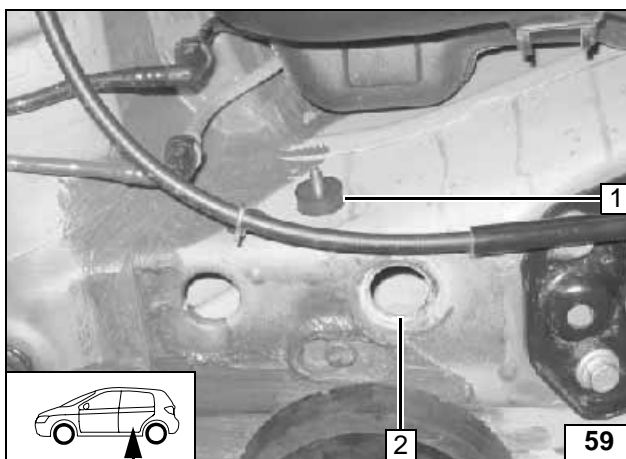

**2** Verschluss-Stopfen demontiert  
**1** Schwingmetallpuffer, Karosseriescheibe, Bundmutter M6

**Schwingmetallpuffer montieren**

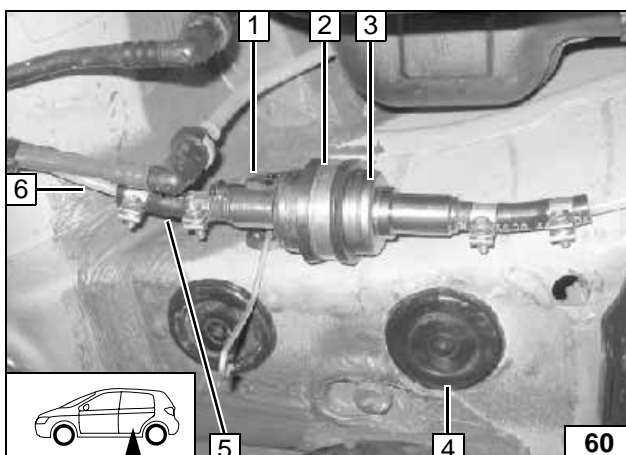

**3** Dosierpumpe  
**2** Gummierte Rohrschelle mit Bundmutter an Schwingmetallpuffer befestigt  
**1** Steckergehäuse, Einzeladerabdichtungen, Steckkontakte  
**6** Mecanyleitung und Kabelbaum Dosierpumpe  
**5** Schlauchstück, 2 Schlauchschellen Ø 10 mm  
**4** Stopfen wieder montiert



**Dosierpumpe montieren und Druckseite anschließen**

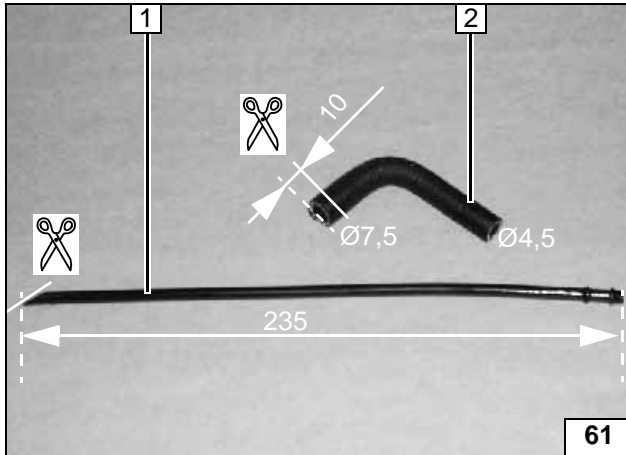

- 1 Steigrohr
- 2 Formschlauch

**Steigrohr und Formschlauch ablängen**

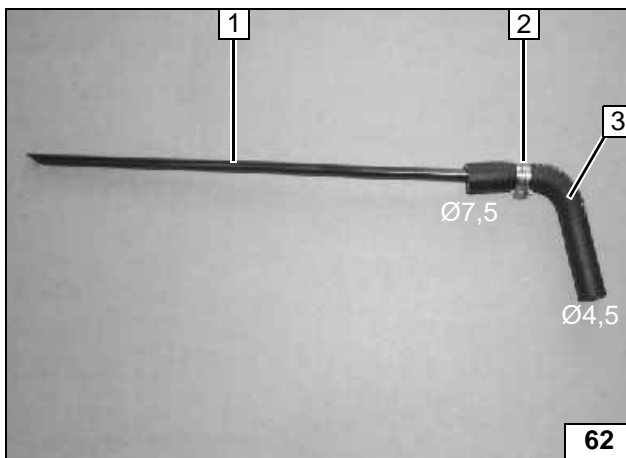

Caillauschelle Ø 10 mm **2** mittig zwischen den Wülsten am Steigrohr-Ende!

- 1 Steigrohr
- 2 Caillauschelle Ø 10 mm
- 3 Formschlauch

**Steigrohr und Formschlauch vormontieren**

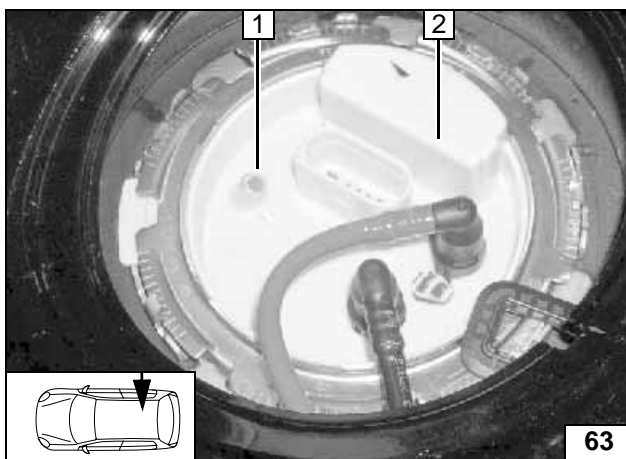

3 mm vom Blindverschluß **1** abschneiden !

- 2 Tankarmatur



**Blindverschluß abschneiden**

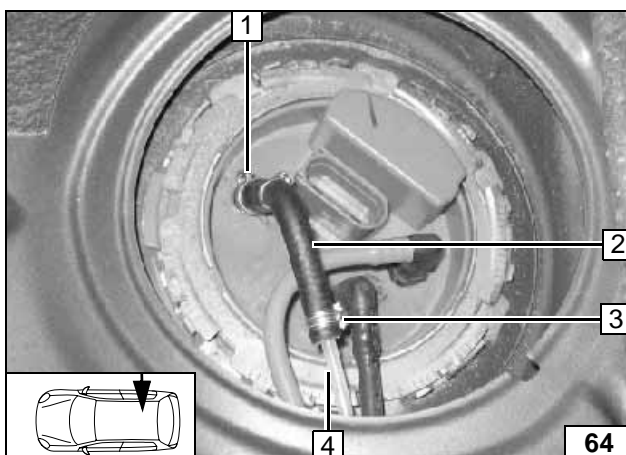

Sollte das Steigrohr im Anlieferungszustand leicht gekrümmt sein, dann ist so auszurichten, daß das Ende nach hinten, rechts zeigt! Sonst besteht die Gefahr, daß die Füllstandsanzeige beeinträchtigt wird!

- 1 Caillauschelle Ø 13,5 mm
- 2 Vormontierter Formschlauch mit Steigrohr
- 3 Caillauschelle Ø 10 mm

**Anschluß an Tankarmatur**

Restende Mecanylleitung **4** entlang der fahrzeugeigenen Leitungen zur Dosierpumpe verlegen



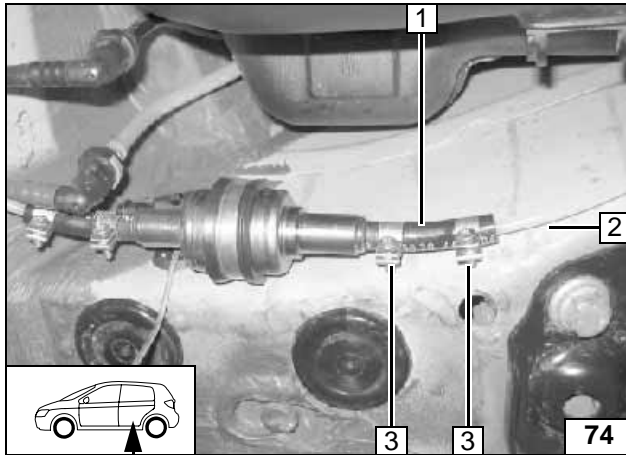

- 2 Mecanyleitung von Tankarmatur
- 1 Schlauchstück
- 3 Schlauchschellen Ø 10 mm [2x]



**Saugseite  
Dosier-  
pumpe an-  
schließen**

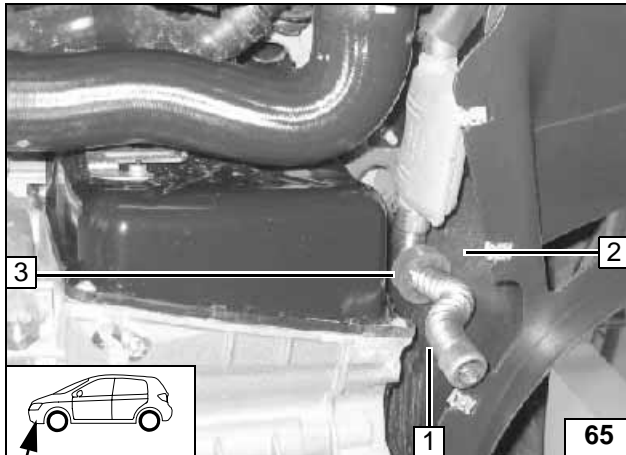
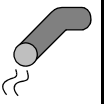

### Abgasanlage

Abgasendstück und Profilgummi gemäß Bild ausrichten!  
Auf ausreichenden Abstand des Abgasendstücks zum Getriebe und zur Radhausverkleidung achten!  
(Bild zeigt Fahrzeug mit Direkt-Schalt-Getriebe)

- 2 Radhausverkleidung
- 1 Abgasendstück
- 3 Profilgummi rot



**Radhausverkleidung montieren**

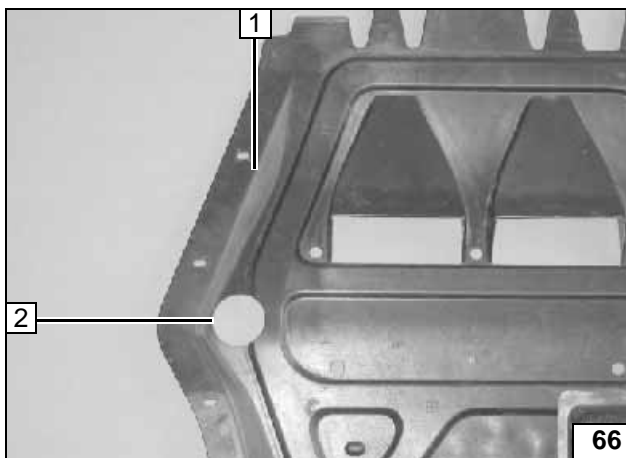

Ausführung des Unterfahrschutzes ist abhängig von Fzg.ausstattung und wird nach Variante 1 und 2 unterschieden!

- 1 Unterfahrschutz
- 2 Bohrung Ø 42 mm



**Variante1: Bohrung in Unterfahrschutz**

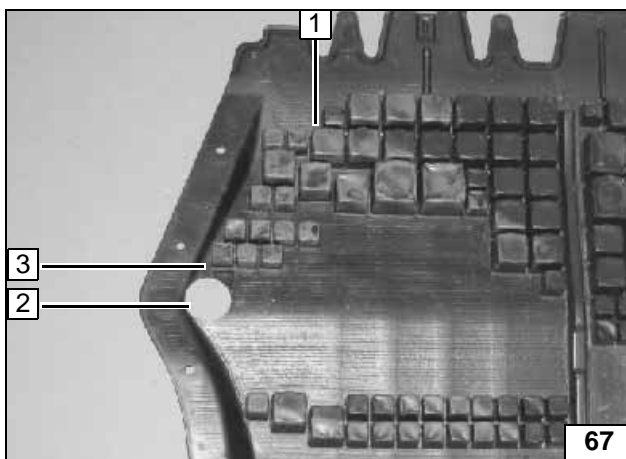

- 1 Unterfahrschutz
- 2 Bohrung Ø 42 mm
- 3 Dämmprofil weggeschnitten

**Variante2: Bohrung in Unterfahrschutz**

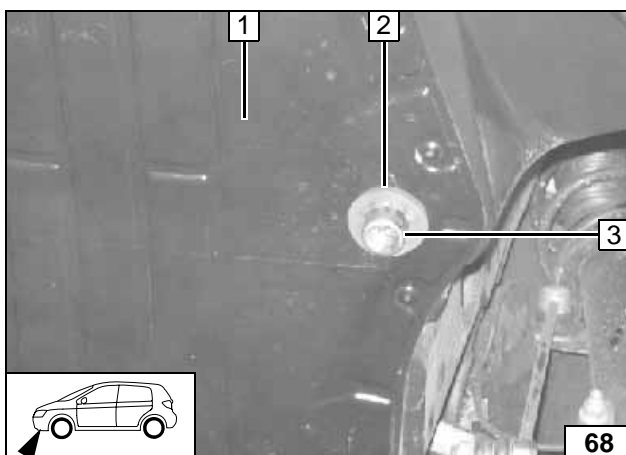

Zuerst Profilgummi rot 2 von unten auf Abgasendstück 3 positionieren, dann mit Nut in den Unterfahrschutz 1 einsetzen! Endkappe vom Abgasendstück 3 bündig am Profilgummi rot 2 gem. Bild ausrichten!  
Bild zeigt Fzg. nach Variante 2!



**Profilgummi einsetzen**



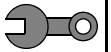

## Abschließende Arbeiten

### ACHTUNG!

Demontierte Teile in umgekehrter Reihenfolge montieren.

Alle Schlauchleitungen, Schlauch-, Federband- und Caillauschellen, sowie alle elektrischen Anschlüsse auf festen Sitz prüfen.

Alle losen Leitungen mit Kabelbinder sichern.

Nur vom Fahrzeughersteller freigegebenes Kühlmittel verwenden!

Heizgerätekompontenten mit Korrosionsschutzwachs (Tectyl 100K, Bestell- Nr. 111329) einsprühen.

- Batterie anschließen
- Motor starten, Kühlmittelkreislauf nach Angaben des Fahrzeug- Herstellers entlüften, Kühlmittel nachfüllen
- Vorwahluhr einstellen
- Einstellungen Klimabedienteil gemäß „Bedienungshinweise für den Endkunden“ vornehmen
- Funktion der Standheizung prüfen, siehe Betriebsanweisung / Einbauanweisung
- Aufklebeschild „Standheizung vor dem Tanken abschalten“ an der B-Säule links anbringen



## Anpassung der Sensibilität der Innenraumüberwachung

### ACHTUNG!

Gültigen Reparaturleitfaden des jeweiligen Fahrzeugs beachten!

- Schliessen Sie den VAG Tester an
- Rufen Sie Pos. 46 (Zentralmodul Komfortsystem) auf
- Gehen Sie auf Pos. 10 (Anpassung)
- Folgen Sie der Aufforderung zur Codeeingabe und geben sie den Code 15 ein
- Reduzieren Sie die Sensibilität der Innenraumüberwachung auf 50%
- Speichern Sie diese Einstellung
- Die Anpassung der Sensibilität der Innenraumüberwachung ist abgeschlossen.



## Bedienungshinweise für den Endkunden

Bitte Seite entnehmen und der Fahrzeug- Bedienungsanleitung beifügen!



Vor Abstellen des Fahrzeugs sind folgende Einstellungen vorzunehmen:

Luftaustritt auf Frontscheibe  
Gebläse auf Stufe „1“ evtl. „2“  
Temperatur auf „max.“

**Für Fahr-  
zeuge  
ohne Cli-  
matronic**

**1** Temperatur beidseitig auf „HI.“



**Für Fahr-  
zeuge mit  
Klimaauto-  
matik**

**Faustregel für den Betrieb der Standheizung: Fahrzeit = Heizzeit!**