

Zusatzheizung *Thermo Top T* Prüfzeichen ~~~ S 239

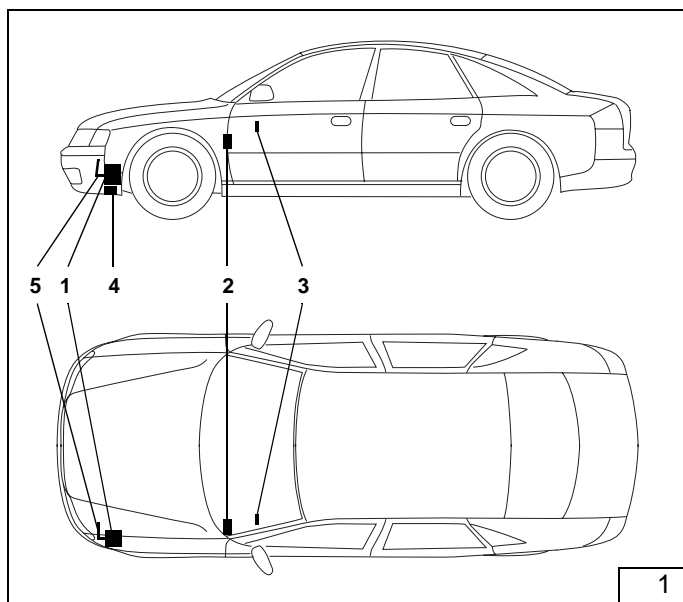

Legende zu Bild 1

- 1 Heizgerät Thermo Top T - D
- 2 Flachsicherungshalter und Gebläserelais
- 3 Vorwähluhr
- 4 Abgasschalldämpfer
- 5 Brennluftansaugleitung

Einbauanleitung

(Verbindliche Einbauvorschrift)

TT9803/03

Audi A6 2,5 TDI

Typ 4B

nur für Linkslenker

Gültigkeit siehe Seite 2

Fahrzeugtypen, Motortypen und Ausstattungsvarianten, die nicht in dieser Einbauanleitung aufgeführt sind, wurden nicht geprüft.

Ein Einbau nach dieser Einbauanleitung kann aber möglich sein.

In jedem Fall sind die Zulassungsvorschriften auf Seite 3 zu beachten!

Inhaltsverzeichnis

Audi A6 2,5 TDI	1	Gebläseansteuerung	15
Heizgerät / Einbaupaket	2	Vorwähluhr und	
Gültigkeit	2	Option Sommer-/Winterschalter	17
Vorwort	3	Unterfahrschutz montieren	18
Spezialwerkzeug	3	Abschließende Arbeiten	18
Allgemeine Hinweise	3		
Vorarbeiten	4		
Einbauort und Einbaulage	4		
Halteplatte und Halter einbauen	5		
Einbindung in den Wasserkreislauf	8		
Fahrzeugseitige Wassereinbindung	8		
Heizgerät vormontieren	9		
Heizgerät montieren	10		
Wassereinbindung Heizgerät	10		
Brennluftansaugleitung	10		
Brennstoffentnahme	11		
Kabelbaum am Heizgerät montieren	13		
Flachsicherungshalter und Gebläserelais	14		

Heizgerät / Einbaukit

Menge	Bezeichnung	Bestell-Nr.
1	Wasserheizgerät <i>Thermo Top T</i> (Typ DW50) mit Lieferumfang	313 98B

Zusätzlich erforderliche Teile:

1	Einbaukit Einbaukit Audi A6 2,5 TDI Thermo Top T	645 50B
1	Heizungsschlauch Original Audi	4B0 265 371 A
1	Heizungsschlauch Original Audi	4B0 265 374 C

Gültigkeit

Hersteller	Typ	Handelsbezeichnung	EG-BE-Nr.
Audi AG	4B	Audi A6, Avant, Quattro	e1*96/27*0051*.. e1*98/14*0051*..

Motorkennzeichen	Motorart	Leistung in kW	Hubraum cm ³	VIN
AFB	Diesel Turbo / V6	110	2496	WAUZZZ4B.....

Vorwort

Diese verbindliche Einbauanleitung gilt für die Pkw Audi A6 2,5I TDI - Gültigkeit siehe Titelseite - Modelljahr 1998 und später, wenn technische Änderungen am Fahrzeug den Einbau nicht beeinflussen unter Ausschluß irgendwelcher Haftungsansprüche. Je nach Version und Ausstattung des Fahrzeuges können beim Einbau Änderungen gegenüber dieser Einbauanleitung notwendig werden. Die entsprechenden Regeln der Technik sind beim Einbau einzuhalten.

ACHTUNG:

Die Zulassungsvorschriften sind zu beachten!

In der Bundesrepublik Deutschland ist der nachträgliche Einbau der Zusatzheizung Thermo Top T nach dieser Einbauanleitung nicht abnahmepflichtig, da hierzu ein spezieller Nachtrag der ABG besteht. Die Entbindung von der Pflicht der Einbauabnahme nach §19 StVZO gilt nur, wenn dieser Einbau in allen Anforderungen der nachstehenden, verbindlichen Einbauanleitung entspricht. Bei Abweichungen von dieser Einbauanleitung muß eine Einbauabnahme nach §19 StVZO erfolgen (siehe Einbauanweisung Thermo Top T). Ergänzend zu dieser Einbauanleitung gelten die Vorschriften der Betriebsanweisung und Einbauanweisung. Die dieser Einbauanleitung beiliegende ABG und die Betriebsanweisung/Einbauanweisung ist im Fahrzeug mitzuführen.

Spezialwerkzeug

Abklemmzangen
Drehmomentschlüssel für 2,0 - 10 Nm
Einnietzange

Audi Sonderwerkzeug

Klemmzange V.A.G. 1275

Allgemeine Hinweise

- Blanke Karosseriestellen, z.B. an Bohrungen mit Korrosionsschutz versehen
- Schläuche, Leitungen und Kabelbäume mit Kabelbinder sichern und an Scheuerstellen mit Schutzschlauch versehen
- Scharfe Kanten mit Kantenschutz (aufgeschnittener Kraftstoffschlauch) versehen

Vorarbeiten

- Die nicht zutreffende Jahreszahl auf dem Duplikatschild entfernen
- Duplikatschild (Typschild) an geeigneter Stelle sichtbar anbringen

ACHTUNG:

Batterie abklemmen um ein Auslösen des Airbags zu vermeiden

Innenraum

- Abdeckung der Zentralelektrik abbauen
- Abdeckung des Sicherungskastens abbauen
- Fußraumverkleidung links ausbauen

Motorraum

- Batterie abklemmen und ausbauen
- Abdeckung Wasserkasten abbauen
- ABS-Steuergerät lösen
- Motorabdeckung oben ausbauen
- Luftführungsschlauch Ansaugstutzen ausbauen
- Druck vom Kühlsystem ablassen
- Kühlflüssigkeit ablassen und mit geeignetem Behälter auffangen
- Behälter für Kühlflüssigkeit ausbauen
- Kunststoffmuttern (2/1, 2, 3) (Befestigung für Behälter für Kühlflüssigkeit) entfernen
- Oberen Schlauch zum Kühler ausbauen (Bild 3)
- Druckstutzen Ladeluftkühler mit Schlauch ausbauen (Bild 3)
- Abdeckung Servolenkung-Ausgleichsbehälter ausbauen
- Abdeckung Luftfilter abbauen

Fahrzeugunterseite

- Unterfahrschutz abbauen
- Stoßfänger abbauen

Einbauort und Einbaulage

Das Heizgerät (4/1) wird zwischen Stoßfänger und Radhaus in Fahrtrichtung links am Querträger eingebaut. Die Einbaulage ist senkrecht.

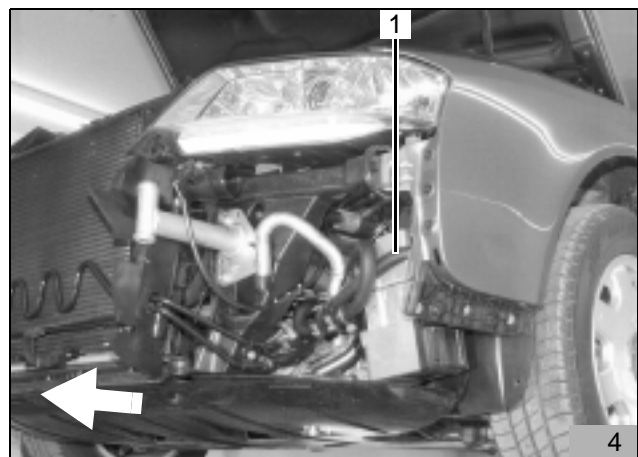
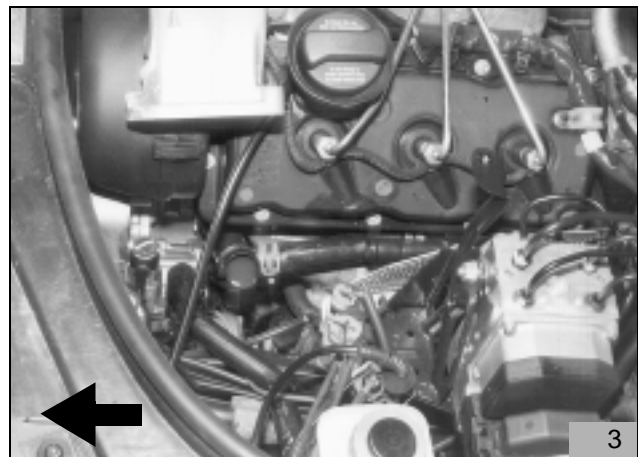
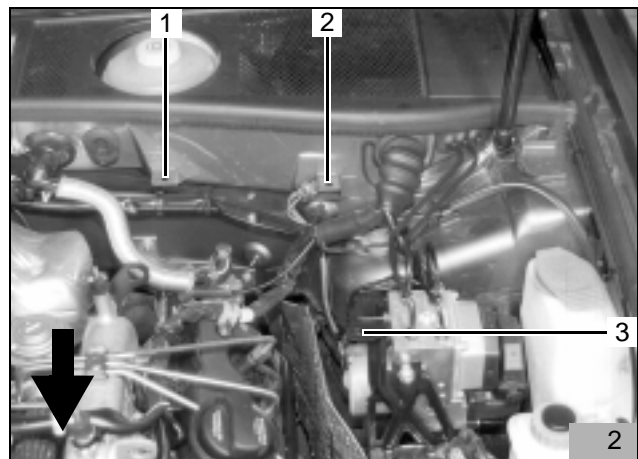

Halteplatte und Halter einbauen

Einbau vorbereiten

ACHTUNG:

Beim Bohren darauf achten, daß dahinter liegende Bauteile nicht beschädigt werden!

- 3 vorhandene Bohrungen (5/1, 2, 3) auf $\varnothing 9$ mm aufbohren und 3 Einnietmutter M 6 einsetzen

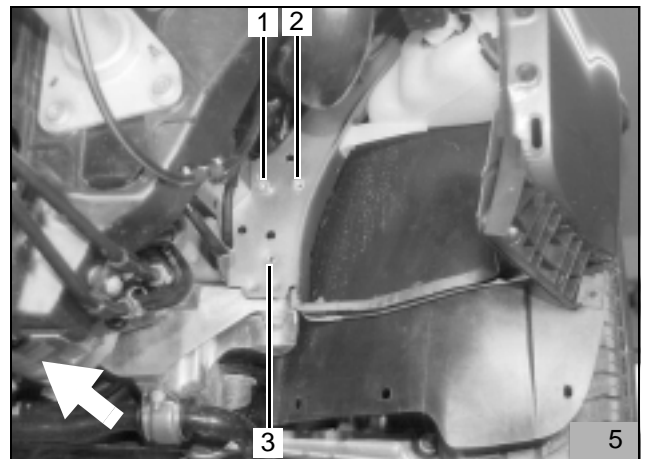

- 3 Distanzmuttern M6x20 auf $\varnothing 7$ mm aufbohren
- Winkel (6/3) mit Schraube M6x20, Scheibe, Feder-ring und Mutter lose am Halter (6/1) montieren

HINWEIS:

Aufgebohrte Distanzmuttern zwischen Halter und Querträger einsetzen!

- Halter (6/1) mit 3 Schrauben M6x35, und den 3 aufgebohrten Distanzmuttern lose an den Einnietmuttern (5/1, 2, 3) montieren
 - Lochbild des Winkels (6/2) auf Querstrebe übertragen
 - Halter wieder abbauen
 - Winkel vom Halter abbauen
- Bohrung $\varnothing 7$ mm (7/1) in Querstrebe bohren

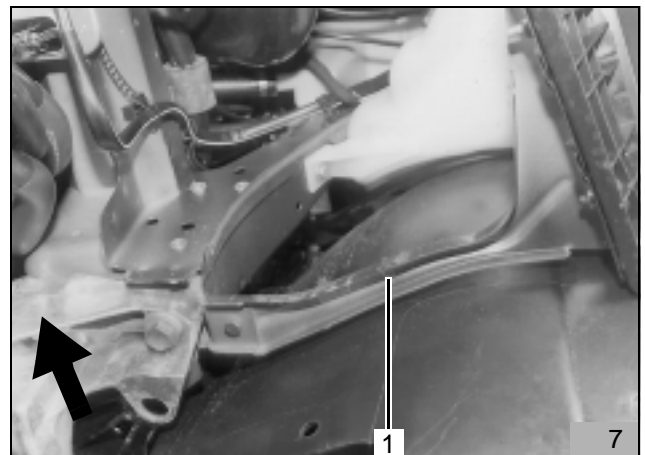
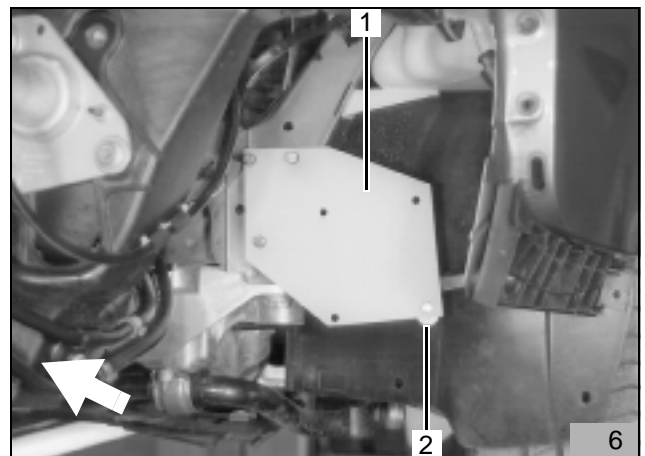

Halteplatte vormontieren

- Abgasleitung und Abgasleitung-Endstück gemäß Bild 8 ablängen

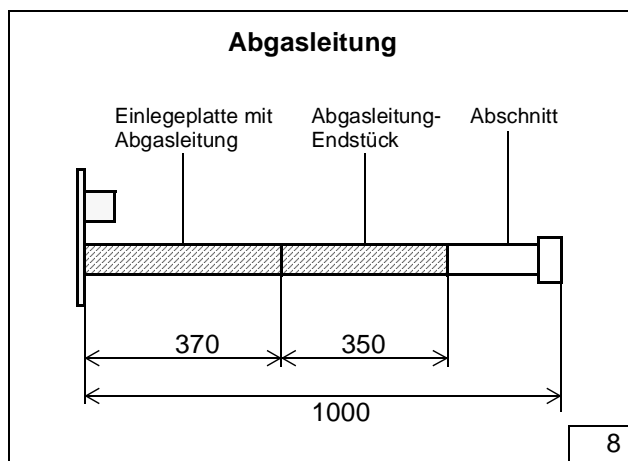

- Einlegeplatte (9/3) so in die Halteplatte (9/1) einsetzen, daß die Abgasseite nach rechts weist
- Einlegeplatte (9/3) mit zwei Senkschrauben (9/2) befestigen

HINWEIS:

- Seitenblech (9/4) erst bei der Montage des Heizgerätes an der Halteplatte montieren

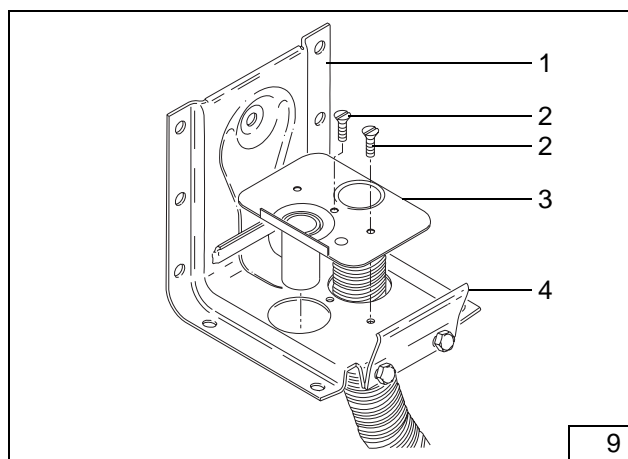

- Winkel (10/3) gemäß Bild 10 mit Schraube M6x20, Scheibe, Federring und Mutter an Halteplatte (10/4) befestigen
- Abgasschalldämpfer (10/7) mit Schraube M6x20, Scheibe, Federring und Mutter am Winkel (10/3) befestigen
- Distanzgummi rot (10/6) auf Abgasleitung (10/5) schieben und wie in Bild 10 dargestellt positionieren
- Abgasleitung (10/5) wie in Bild 10 dargestellt formen, am Abgasschalldämpfer (10/7) aufstecken und mit Schlauchklemme befestigen
- Abgasleitung-Endstück (10/2) am Abgasschalldämpfer (10/7) aufstecken und mit Schlauchklemme befestigen
- Abgasleitung-Endstück (10/2) wie in Bild 10 dargestellt formen
- Die im Kit enthaltene Abgasdurchführung (10/1) (Audi-Originalteil) in Abgasleitung-Endstück (10/2) einsetzen und mit Schlauchklemme befestigen

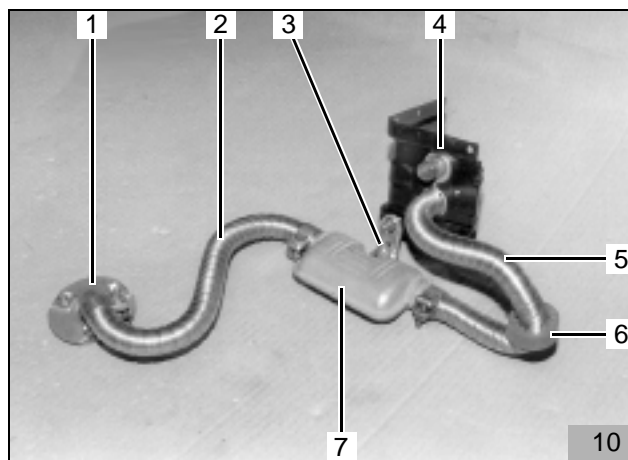

- Vormontierte Halteplatte (11/1) mit 3 Schrauben M6x20 (11/3, 4, 5), Scheiben, Federringen und Muttern am Halter befestigen

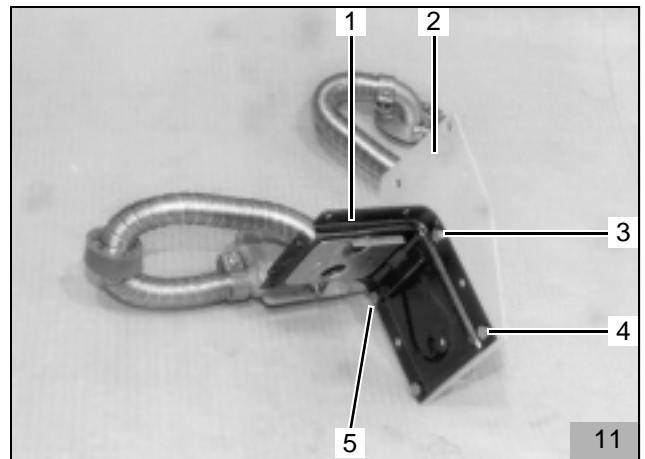

- Winkel (12/1) gemäß Bild 12 mit Schraube M6x20, Scheibe, Federring und Mutter an Halteplatte und Halter lose montieren

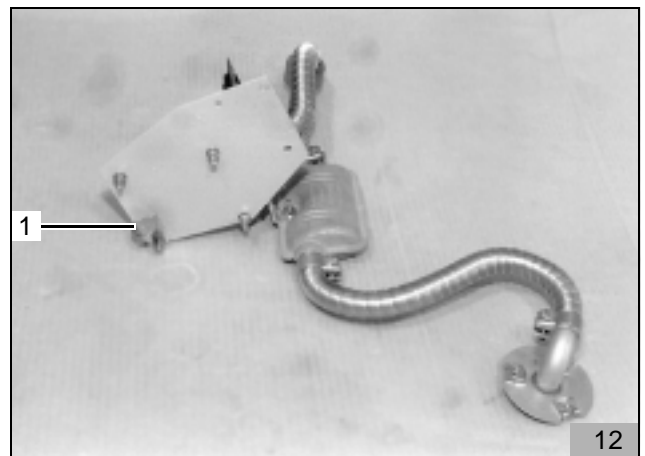

Halteplatte montieren

HINWEIS:

Aufgebohrte Distanzmuttern zwischen Halter und Querträger einsetzen!

- Halter (13/3) mit 3 Schrauben M6x35 (13/1, 2, 5), Scheiben, Federringen und den aufgebohrten Distanzmuttern (20 mm lang) lose am Querträger (Einnietmuttern) montieren

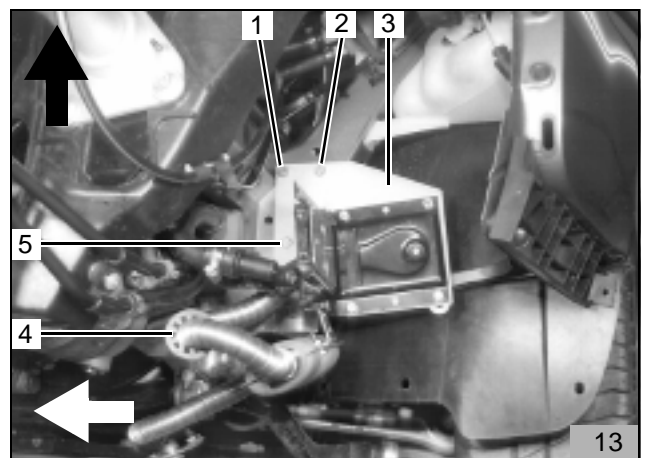

- Am Halter vormontierten Winkel mit Schraube M6x20 (14/1), Scheibe, Federring und Mutter an Querstrebe montieren
- Alle losen Schrauben und Muttern festziehen

ACHTUNG:

Auf ausreichend Abstand der Abgasanlage zu Schläuchen und Leitungen achten!

- Distanzgummi rot (13/4) wie in Bild 13 dargestellt auf Leitung Vorratsbehälter Servolenkung ausrichten



Einbindung in den Wasserkreislauf

HINWEIS:

Alle Schlauchschellen mit 2,0 + 0,5 Nm festziehen!
 Auslaufendes Kühlwasser mit geeignetem Behälter auffangen!

Wasserschläuche knickfrei verlegen! Wasserschläuche mit Kabelbindern fixieren, um Scheuerstellen von Wasserschläuchen und Schlauchschellen an der Karosserie zu vermeiden!

Im Folgenden wird eine Einbindung des Heizgerätes "In Reihe" (Inline) in den Kühlwasserkreislauf des Fahrzeuges beschrieben (Bild 15)

- 1 Ausgleichsbehälter
- 2 Kühlerthermostat
- 3 Fahrzeugmotor
- 4 Heizgerät
- 5 Heizungswärmetauscher (Fahrzeug)
- 6 Kühler

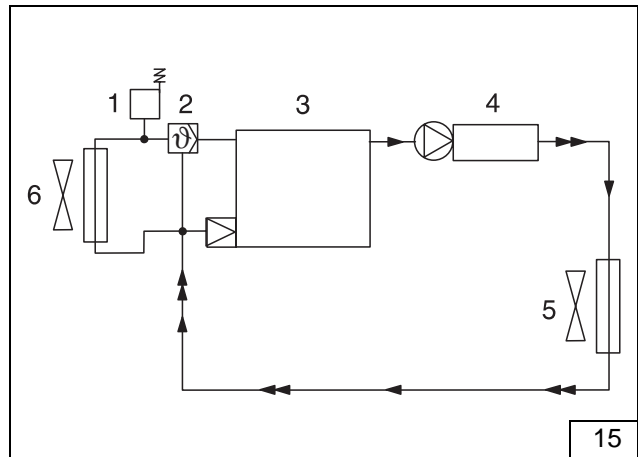

Fahrzeugseitige Wassereinbindung

- Fahrzeugseitigen Wasserschlauch (16/1) zwischen Rohrleitung vom Motor und motorfestem Heizungs- vorlaufrohr zum Wärmetauscher entfernen

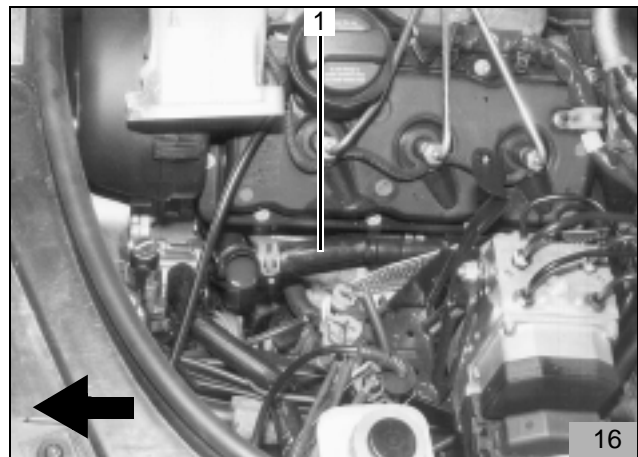

Legende zu Bild 17:

- 1 = Fahrzeugwärmetauscher
- 2 = Motorfestes Heizungs- vorlaufrohr
- 3 = Heizungsschlauch 4B0 265 374 C
- 4 = Heizgerät
- 5 = Heizungsschlauch 4B0 265 371 A
- 6 = Wasserschlauch zum Kühler
- 7 = Motor

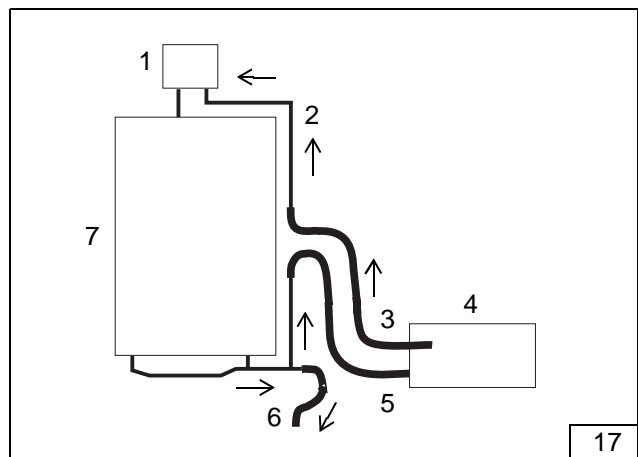

- Wasserschlauch (18/1) (Audi Nr. 4B0 265 371 A) wie in Bild 18 dargestellt an Rohrleitung vom Motor kommend aufstecken und mit Schlauchschelle befestigen
- Wasserschlauch (18/2) (Audi Nr. 4B0 265 374 C) gemäß der Darstellung in Bild 18 am motorfesten Heizvorlaufrohr zum Wärmetauscher aufstecken und mit Schlauchschelle befestigen
- Wasserschläuche gemäß Bild 18 und Bild 19 zum Einbauort des Heizgerätes verlegen

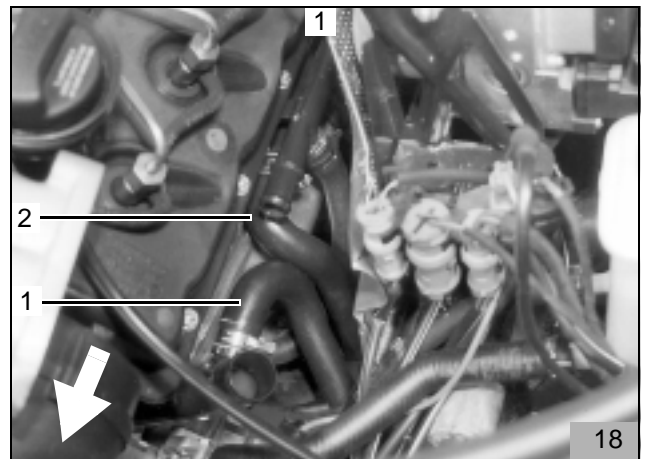

- Verbindungsrohre 20/18 (19/3, 4) in Wasserschläuche einsetzen und mit Schlauchschellen befestigen
 - Kabelbaum (19/2) zur Widerstandsgruppe mit Kabelbinder an vorhandener Bohrung (19/1) fixieren
- (Darstellung in Bild 19 ohne Halteplatte)

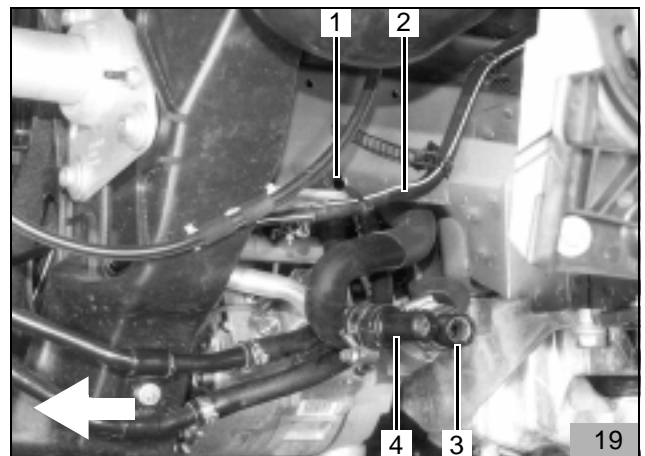

Heizgerät vormontieren

- Von dem im Lieferumfang enthaltenen Wasserschlauch 2 Schlauchstücke wie in Bild 20 dargestellt abtrennen:
- 1 x 110 mm + 180° Bogen (20/1) Heizgerät-Wassereintritt
- 1 x 160 mm + 90° Bogen (20/2) Heizgerät-Wasseraustritt

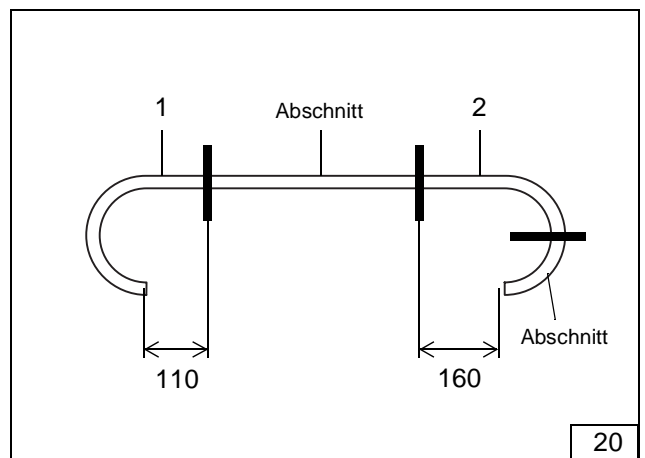

- Wasserschlauch 110 mm (21/2) mit 180°-Bogen gemäß Bild 21 am Heizgerät-Wassereintritt aufstecken und mit Schlauchschelle befestigen
- Wasserschlauch 160 mm (21/1) mit 90°-Bogen gemäß Bild 21 am Heizgerät-Wasseraustritt aufstecken und mit Schlauchschelle befestigen

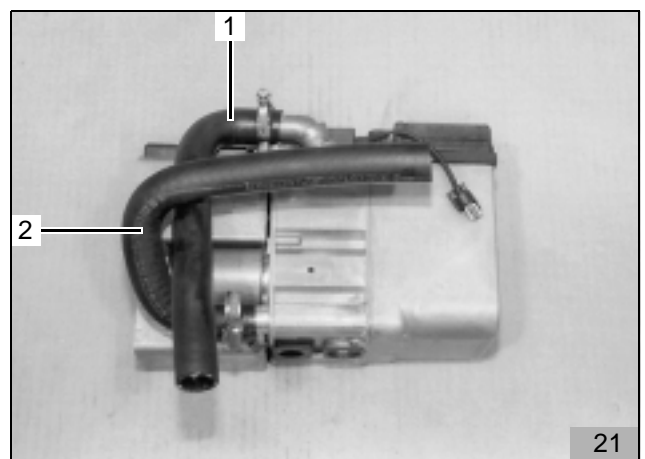

Heizgerät montieren

- Buchse Abgasdichtung (22/1), falls noch nicht montiert, an der Unterseite des Heizgerätes in den Abgasaustritt einsetzen

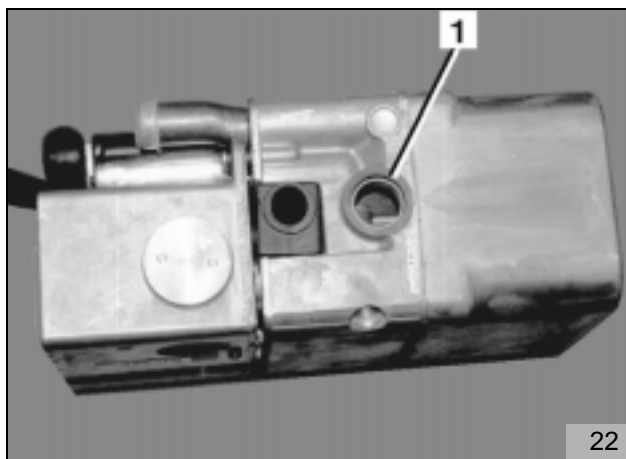

- Heizgerät (23/1) wie in Bild 23 dargestellt in die Halteplatte einsetzen und mit Seitenblech (23/2), Schrauben M6x20 und Scheiben befestigen

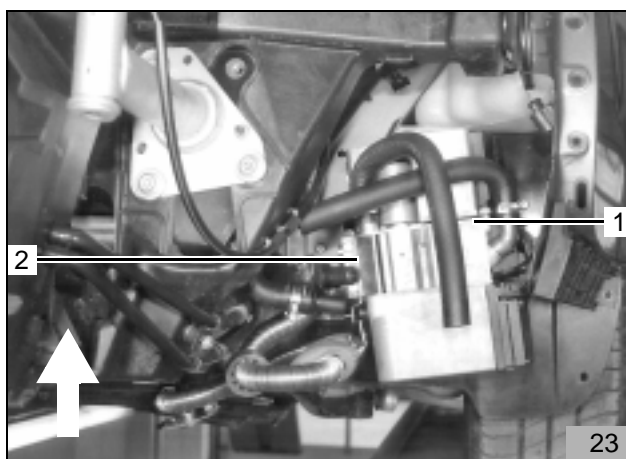

Wassereinbindung Heizgerät

- Wasserschlauch (24/1) (Audi Nr. 4B0 265 374 C) zum Wärmetauscher mit Wasserschlauch (24/2) vom Heizgerät-Wasseraustritt verbinden und mit Schlauchschelle befestigen
- Wasserschlauch (24/5) (Audi Nr. 4B0 265 371 A) vom Motor kommend mit Wasserschlauch (24/3) zum Heizgerät-Wassereintritt verbinden und mit Schlauchschelle befestigen
- Wasserschlauch (24/3) mit gummierter Rohrschelle Ø 25 (24/4) und Befestigungsschraube des Seitenblechs befestigen
- Wasserschläuche mit Kabelbindern befestigen

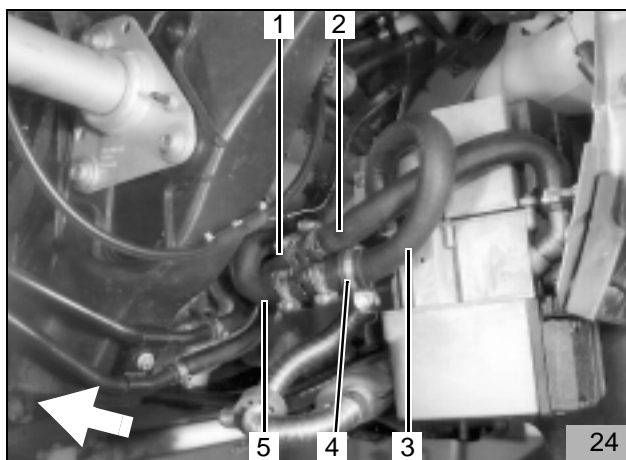

Brennluftansaugleitung

- Brennluftansaugleitung (25/1) mit der geschlitzten Seite am Stutzen der Einlegeplatte aufstecken und mit Schlauchschelle befestigen
- Luftsaugschalldämpfer (25/3) an der ungeschlitzten Seite bis Anschlag in die Brennluftansaugleitung eindrehen
- Brennluftansaugleitung wie in Bild 25 dargestellt verlegen
- Luftsaugschalldämpfer (25/3) mit Kabelbinder (25/2) befestigen

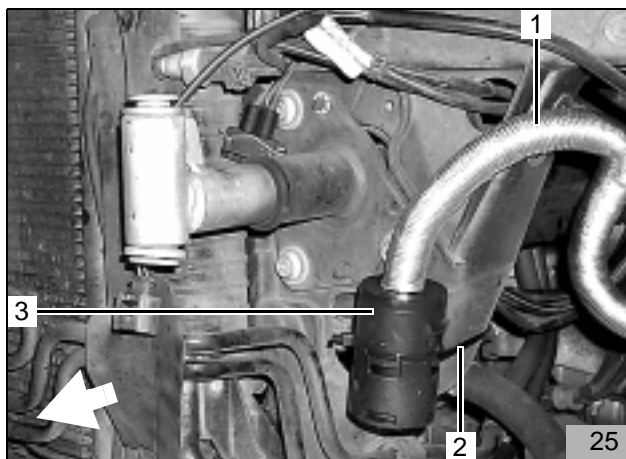

Brennstoffentnahme

Die Brennstoffentnahme erfolgt aus der fahrzeugeigenen Kraftstoff-Rücklaufleitung.

ACHTUNG:

Tankdeckel öffnen, Druck vom Tanksystem ablassen und Tankdeckel wieder schließen!

Brennstoffleitungen so verlegen, daß sie gegen Stein- schlag und Hitze geschützt sind!

An scharfen Kanten Brennstoffleitungen mit Scheuer- schutz versehen!

Brennstoffleitungen knickfrei verlegen!

ACHTUNG:

Für die Brennstoffeinbindung dürfen nur die im Ein- baukit enthaltenen Kevlar-Brennstoffleitungen ver- wendet werden!

- Kevlar-Brennstoffleitungen gemäß Bild 26 ablängen

1920 mm (26/1) Heizgerät-Brennstoffeintritt

1770 mm (26/2) Heizgerät-Brennstoffaustritt

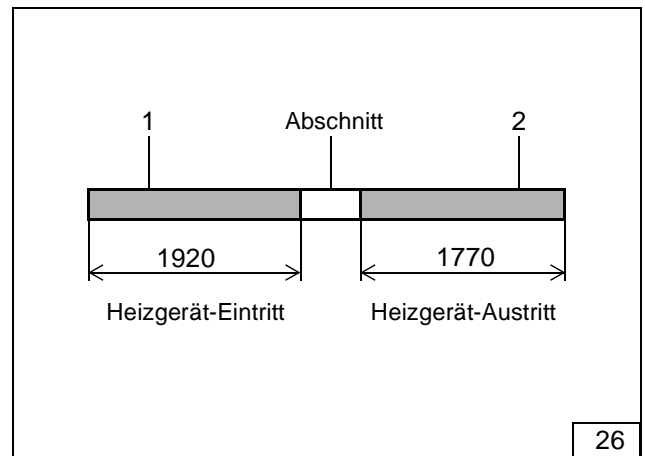

HINWEIS:

Auf Durchflußrichtung achten! Pfeile am Heizgerät be- achten! Zur leichteren Montage Brennstoffleitungen kennzeichnen! Die Vorlaufleitung muß oben laufen!

- Brennstoffleitung 1920 mm lang am Heizgerät- Brennstoffeintritt aufstecken und mit Schlauch- schelle befestigen
- Brennstoffleitung 1770 mm lang am Heizgerät- Brennstoffaustritt aufstecken und mit Schlauch- schelle befestigen
- Brennstoffleitungen in den Motorraum führen und wie in Bild 27 dargestellt verlegen

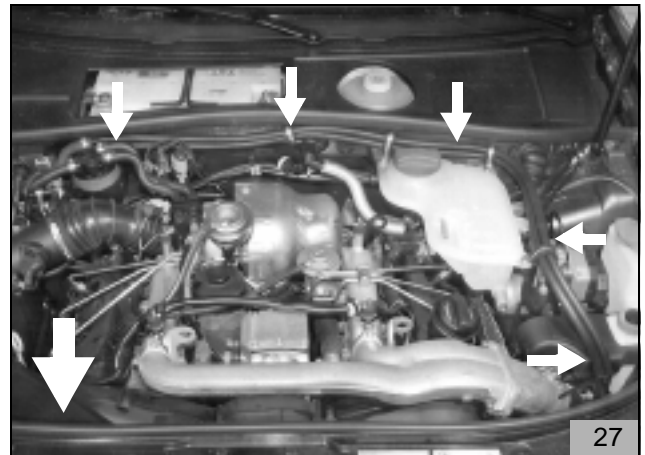

- Bohrung \varnothing 6,5 mm zur Befestigung des Kabelbin- ders (28/1) an der in Bild 28 dargestellten Position in die Abdeckung des Servo-Behälters bohren
- Abdeckung wieder montieren
- Brennstoffleitungen mit Kabelbinder mit Spreizniet an der Abdeckung des Servo-Behälters befestigen

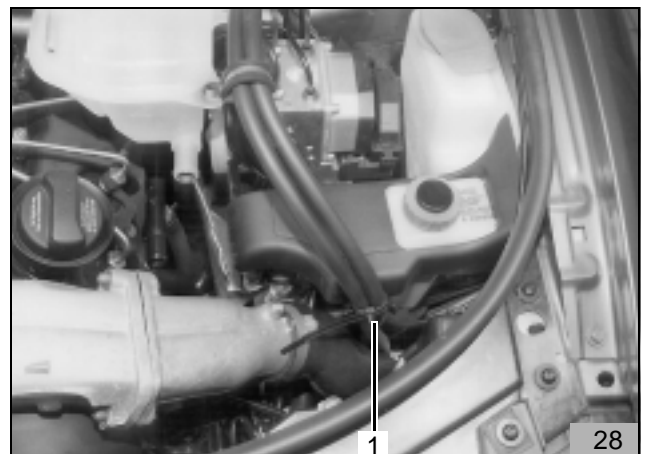

- 4 Gummierte Rohrschellen Ø 29 mm von rund auf oval formen
- Kühlwasserausgleichsbehälter und Brennstoffleitungen mit 2 Schrauben M5x20, gummierten Rohrschellen (29/1, 2), Karosseriescheiben, Federungen und Muttern befestigen

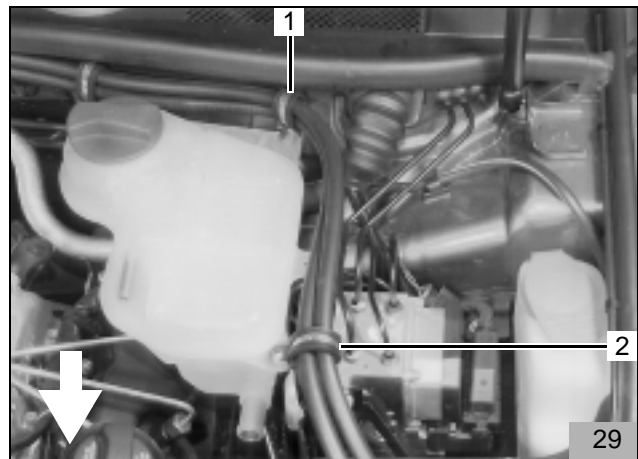

- Kühlwasserausgleichsbehälter und Brennstoffleitungen mit Schraube M5x30, gummierter Rohrschelle (30/2), Distanzmutter 20 dick (30/3), Scheibe, Federring und Mutter befestigen

HINWEIS:

Beim Bohren auf dahinterliegende Bauteile achten!

- Bohrung Ø 4 mm zur Befestigung der gummierten Rohrschelle (30/1) gemäß Bild 30 in Wasserkasten bohren
- Brennstoffleitungen mit gummierter Rohrschelle Ø 29 (30/1) und Blechschraube 4,8x13 am Wasserkasten befestigen

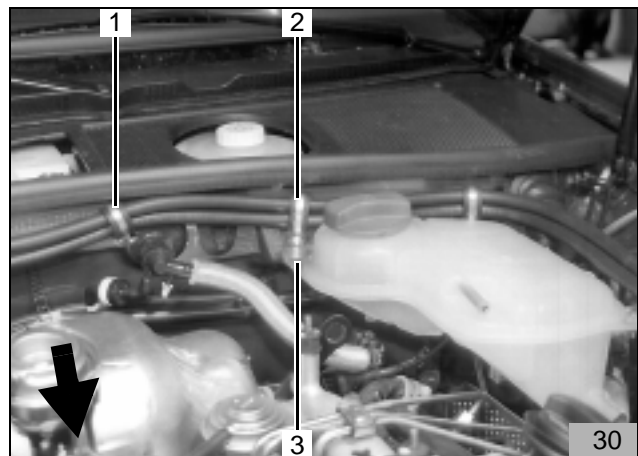

- Kunststoffkappe (31/2) aus Kit auf Stehbolzen aufstecken
- Fahrzeugseitige Kraftstoffrücklaufleitung (31/1) vom thermischen Ventil am Kraftstofffilter zum Rücklaufrohr zum Tank entfernen

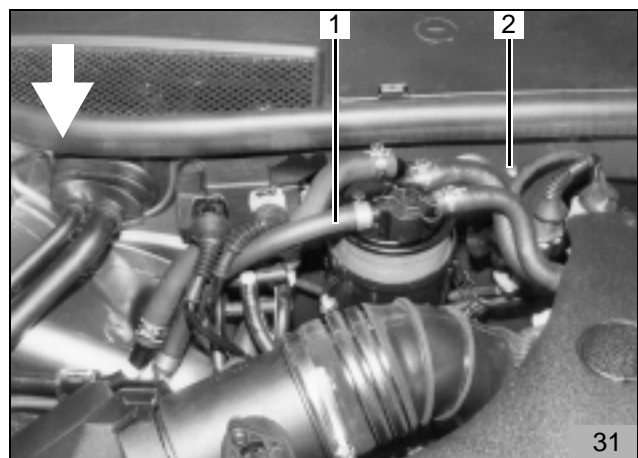

- Brennstoffleitung (32/2) zum Heizgerät-Brennstoffeintritt wie in Bild 32 dargestellt im Bogen zum Kraftstofffilter verlegen, am thermischen Ventil am Kraftstofffilter aufstecken und mit Schlauchklemme Ø 16 befestigen
- Brennstoffleitung (32/3) vom Heizgerät-Brennstoffaustritt am Rücklaufrohr zum Tank (32/4) aufstecken und mit Schlauchklemme Ø 16 befestigen
- Brennstoffleitung (32/2) mit Kabelbinder (32/1) an vorhandener Leitung befestigen

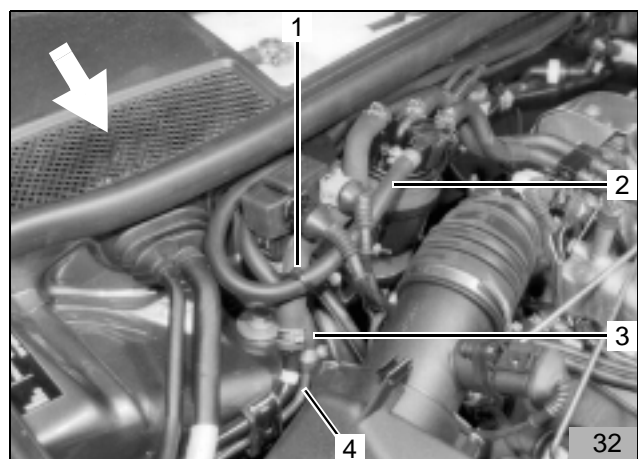

Kabelbaum am Heizgerät montieren

- 2-poligen Stecker X15 (33/3) und 6-poligen Stecker X14 (33/4) des Kabelbaumes auf das Steuergerät aufstecken
- 2-poligen Stecker X20 (33/1) des Magnetventils mit dem Stecker (33/2) am Kabelbaum verbinden

HINWEIS:

Die Zugentlastungen der drei Steckverbindungen müssen beim Kontaktieren deutlich hörbar einrasten!

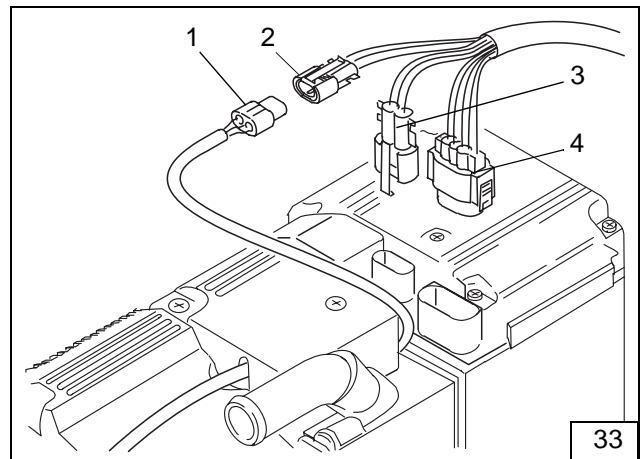

- Kabelbaum vom Heizgerät zum Wasserkasten verlegen
- Kabelbaum (34/2) vom Heizgerät zum Sicherungshalter wie in Bild 34 dargestellt trennen

HINWEIS:

Bei allen Kabeldurchführungen auf Scheuerschutz achten!

- Abgetrennten Kabelbaum (34/2) vom Heizgerät durch Kabeltülle (34/1) zur Zentralelektrik führen
- Kabelbaum (34/4) vom Sicherungshalter zum Heizgerät vom Innenraum in den Wasserkasten führen

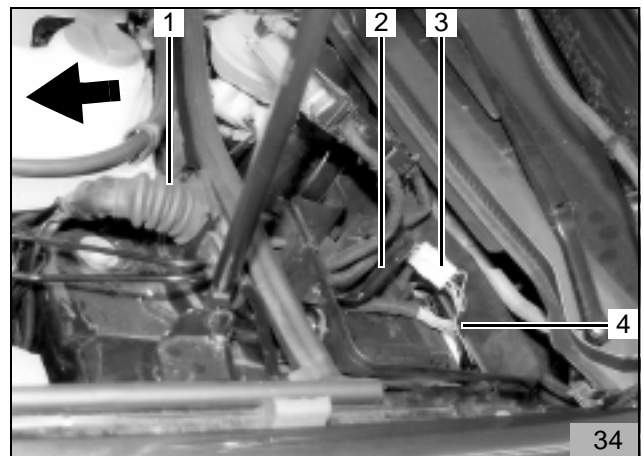

HINWEIS:

Zusätzliche Leitung gn/ws 1,0 mm² zur Ansteuerung Klima-Steuergerät zusammen mit Leitung gn/ws 1,0 mm² vom Heizgerät zum Sicherungshalter anklemmen

- 6-polige Stecker (34/3) am Kabelbaum zum Sicherungshalter und am Kabelbaum zum Heizgerät montieren (zusätzliche Leitung gn/ws 1,0 mm² mit anklemmen)
- Kabelbaum zum Sicherungshalter mit Kabelbaum vom Heizgerät verbinden
- Zusätzliche Leitung gn/ws 1,0 mm² in den Innenraum führen

Flachsicherungshalter und Gebläserelais

- Fahrzeugsicherungshalter ausbauen (Bild 35)

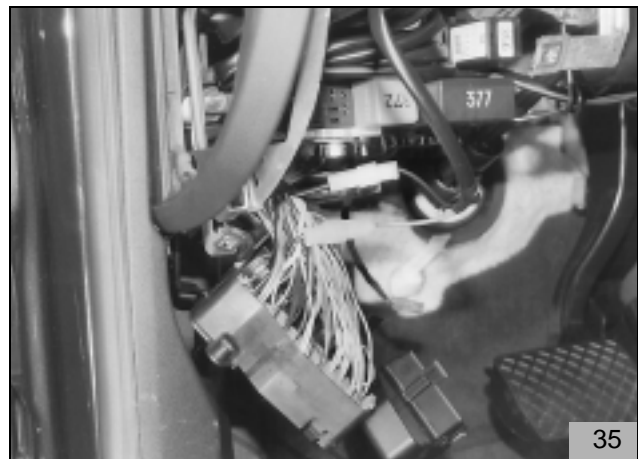

- Lochband (36/4) leicht biegen
- Befestigungsplatte des Sicherungshalters (36/3) mit Senkkopfschraube M5x12, Scheibe, Federring und Mutter am Lochband (36/4) gemäß Bild 36 befestigen
- Sicherungshalter (36/3) auf Befestigungsplatte aufstecken
- Gebläserelais K3 (36/2) mit Schraube M5x12, Scheibe, Federring und Mutter am Lochband (36/4) befestigen

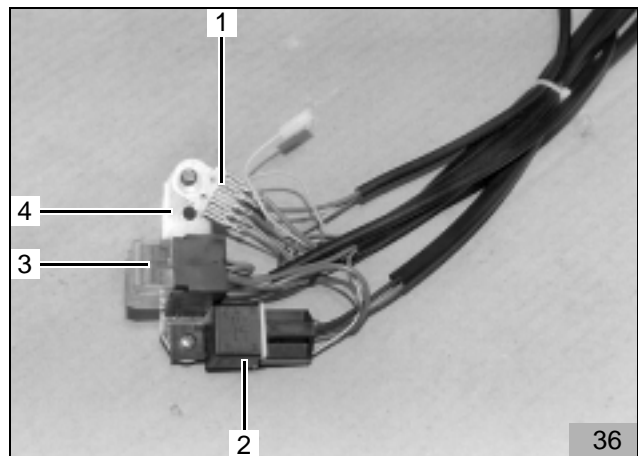

- Lochband (37/2) und Massestützpunkt (37/1) mit Schraube M6x20, Scheibe und Federring in vorhandenem Gewindeeinsatz oberhalb des Fahrzeugsicherungshalters befestigen

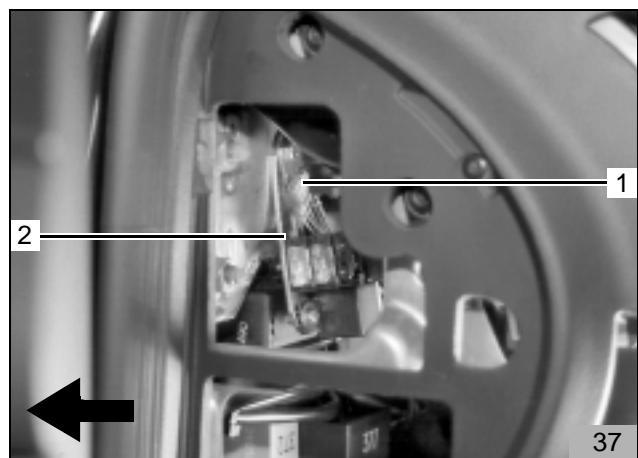

- Plusleitung rt 2,5 mm² am Plusstützpunkt (38/1) anschließen
- Restlichen Kabelbaum in Schlaufen legen und mit Kabelbinder zurückbinden

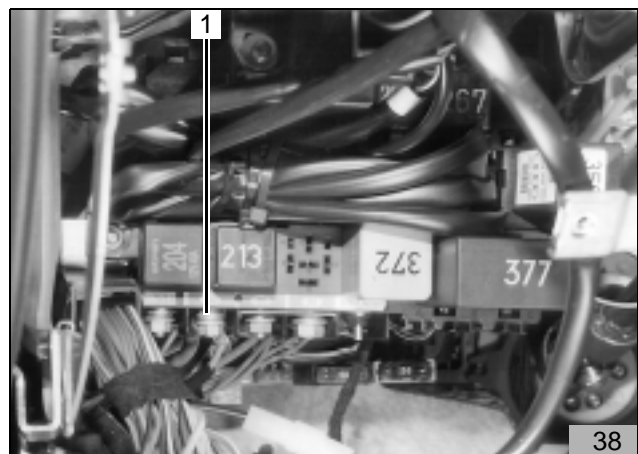

Gebälseansteuerung

- Bedienungs- und Anzeigeeinheit E 87 für Klimaanlage ausbauen (Bild 39)



- Gebläseerlais K3 gemäß Schaltplan Bild 42 einbinden
- Leitung sw/bl 4,0 mm² (40/1, 4) ca. 30 mm nach der Sicherung trennen
- Leitung rt 2,5 mm² (40/3) vom Gebläseerlais K3 mittels Steckhülsen mit Leitung sw/bl 4,0 mm² (40/4) zum Fahrzeugsicherungshalter verbinden
- Leitung sw 2,5 mm² (40/2) vom Gebläseerlais K3 mittels Steckhülsen mit Leitung sw/bl 4,0 mm² (40/1) zum Gebläseschalter verbinden

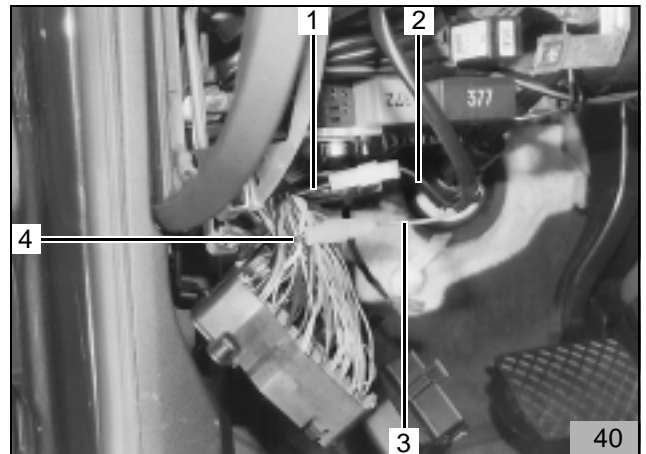

- Zusätzliche Leitung gn/ws 1,0 mm² (41/1) zur Bedienungs- und Anzeigeeinheit E 87 für Klimaanlage verlegen
- Stecker D abziehen und nach Herstellerangaben öffnen
- Zusätzliche Leitung gn/ws 1,0 mm² (41/1) mit dem Anschluß D1 (freier Steckplatz) verbinden
- Leitungen mit Kabelbindern fixieren

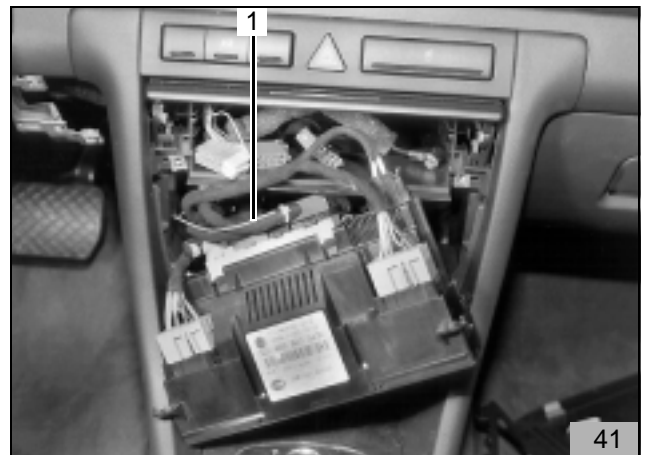

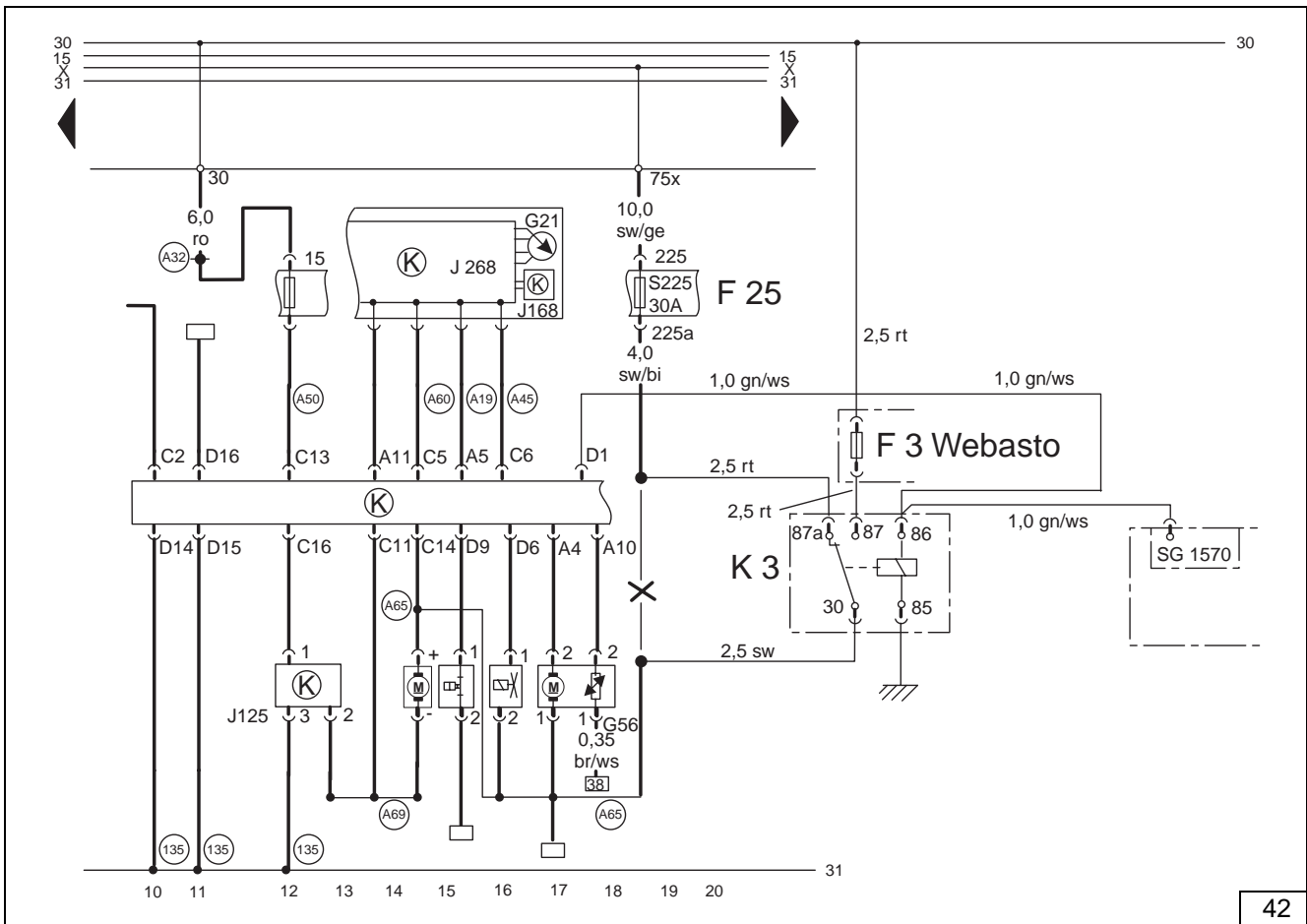

X = trennen

Nur bei Fahrzeugen mit Innenraumüberwachung

HINWEIS:

Bei Fahrzeugen mit Solardach nicht erforderlich!

- Den Anschluß Pin 4 des Steuergerätes der Innenraumüberwachung an Masse legen (Bild 43)
- Leitung 1,0 mm² mit Leitung von Klemme 30 des K3-Relais verbinden und zum Steuergerät der Innenraumüberwachung verlegen
- Leitung 1,0 mm² mit Pin 14 des Steuergerätes der Innenraumüberwachung verbinden (Bild 43)

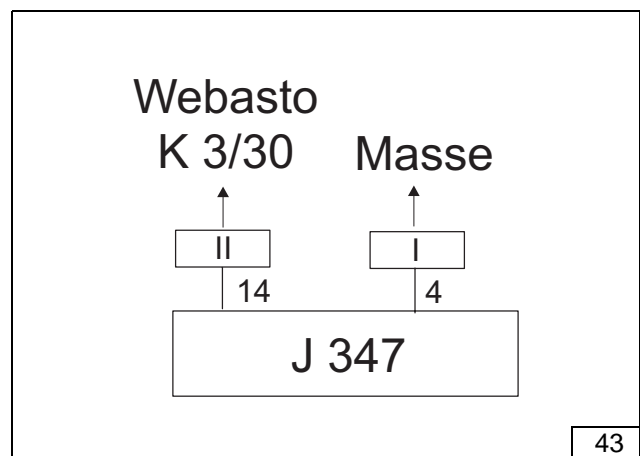

Vorwahluhr und Option Sommer-/Winterschalter

ACHTUNG:

Bei der Montage der Vorwahluhr nicht auf das LCD-Display drücken

HINWEIS:

Der dargestellte Einbauort der Vorwahluhr (44/1) und des Sommer-/Winterschalters (44/2) ist eine Empfehlung! Vor der Montage bitte den Einbauort mit Ihrem Kunden abstimmen

- Bohrschablone für Vorwahluhr (44/1) an der gewünschten Position aufkleben
- Zwei Bohrungen gemäß Schablone bohren
- Schablone entfernen
- Befestigungshülse mit Blechschraube montieren

HINWEIS:

Auf Richtung der Rastzähne achten (Siehe Einbauanweisung)! Bei der Verlegung des Kabelbaumes auf Scheuerschutz achten!

- Kabelbaum der Vorwahluhr durch die Bohrung ziehen und Stecker an der Vorwahluhr anstecken
- Vorwahluhr aufstecken

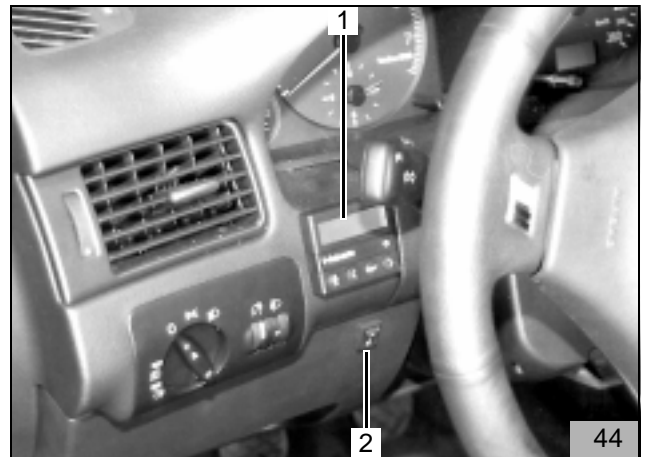

- Lochbild des Sommer-/Winterschalters (44/2) an der gewünschten Position übertragen und Bohrung \varnothing 12 mm bohren
- Mutter und Zahnscheibe über beide Leitungen führen
- Leitungen braun und violett durch Bohrung führen und wie in Bild 45 dargestellt am Schalter anschließen (untere Kontakte)
- Sommer-/Winterschalter mit Zahnscheibe und Mutter befestigen

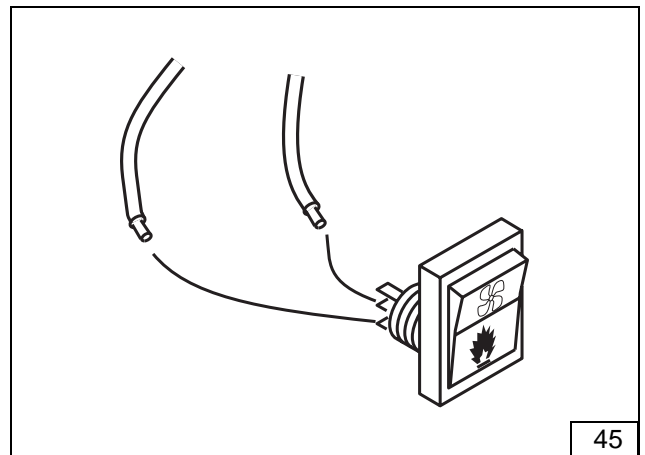

Unterfahrschutz montieren

- Abgasleitung-Endstück wie in Bild 46 dargestellt mit 3 Schrauben M5x20, Scheiben und Federringen in Käfigmuttern am Unterfahrschutz befestigen

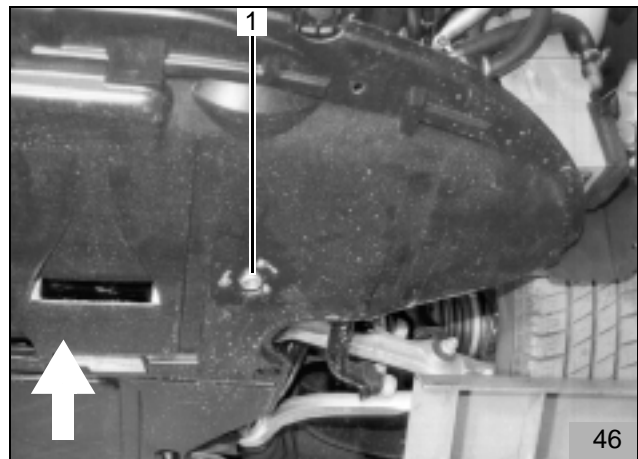

Abschließende Arbeiten

- Fahrzeugbatterie einbauen und anklemmen
- Demontierte Teile in umgekehrter Reihenfolge wieder montieren
- Alle Schlauchleitungen, Schlauch- und Rohrschellen sowie alle elektrische Anschlüsse auf festen Sitz prüfen
- Alle losen Leitungen mit Kabelbinder sichern
- Heizgerätekompontenten mit Korrosionsschutzwachs (Tectyl ML, Bestell-Nr. 111329) einsprühen

ACHTUNG:

Nur Original Audi Kühlflüssigkeit verwenden!

- Motor starten, Wasserkreislauf nach Angaben des Fahrzeugherstellers entlüften, Kühlwasser nachfüllen
- Fahrzeugheizung **bei eingeschalteter Zündung** auf "warm" und Gebläse auf Stufe 2 stellen
- Webasto-Heizung einschalten, siehe "Betriebsanweisung/Einbauanweisung"



Webasto Thermosysteme GmbH
Postfach 80 - D-82132 Stockdorf - Hotline 0 18 05 / 93 22 78
Hotfax (0395) 55 92-353 - <http://www.webasto.de>