

***Audi A6 2,5 I TDi***

***Audi A6 1,9 I TDi***

**Diesel-MOTOR**

**ab 02**

**Original Standheizung**

# Inhaltsübersicht

<b>Gültigkeit - Einbauanleitung</b>	<b>4</b>	<b>Vormontieren - Heizgerät nur 1,9 l</b>	<b>17</b>
		Heizgerät vormontieren	17
<b>Erklärung</b>	<b>5</b>	<b>Einbau - Heizgerät nur 2,5 l</b>	<b>18</b>
<b>Anleitung zur Anleitung</b>	<b>5</b>	Montage - Kantenschutz	18
<b>Motortypenübersicht</b>	<b>6</b>	Demontage - Vorwiderstandsgruppe	18
<b>Lieferumfang</b>	<b>7</b>	Montage Heizgerät	18
<b>Verbindliche Einbauvorschriften</b>	<b>7</b>	Montage Strebe	18
<b>Anzugsdrehmomente</b>	<b>7</b>	<b>Einbau - Heizgerät nur 1,9 l</b>	<b>19</b>
<b>Spezialwerkzeuge</b>	<b>8</b>	Einbau Heizgerät	19
<b>Vorbereitung - Fahrzeugaußenseite nur 2,5 l</b>	<b>9</b>	<b>Einbau - Brennluftansaugleitung nur 2,5 l</b>	<b>20</b>
Kraftstofftank - Belüften	9	Brennluftansaugleitung verlegen	20
Unterfahrschutz - Ausbauen	9	Brennluftansaugleitung befestigen	20
Stoßfänger - Abbauen	9	<b>Elektrische Leitungsverlegung nur 2,5 l</b>	<b>21</b>
Vorderrad links - Abbauen	9	Kabelbaum Heizgerät verlegen	21
Radhausverkleidung vorne links - Ausbauen	9	Kabelbaum Heizgerät befestigen	21
Scheinwerfer links - Ausbauen	9	Kabelbaum verlegen	21
Abdeckung Bremsleitungen - Ausbauen	9	<b>Elektrische Leitungsverlegung nur 1,9 l</b>	<b>22</b>
<b>Vorbereitung - Fahrzeugaußenseite nur 1,9 l</b>	<b>10</b>	Kabelbaum Heizgerät verlegen	22
Kraftstofftank - Belüften	10	<b>Elektrische Leitungsverlegung</b>	<b>23</b>
Unterfahrschutz - Ausbauen	10	Kabelbäume verbinden	23
Vorderrad links - Abbauen	10	Sicherungshalter vormontieren	23
Radhausverkleidung vorne links - Ausbauen	10	Sicherungshalter montieren	23
<b>Vorbereitung - Motorraum nur 2,5 l</b>	<b>11</b>	Gebälserelais montieren	24
Batterie - Abklemmen	11	Plusleitung anschließen	24
Abdeckungen - Abbauen	11	Kabelbaum Dosierpumpe verlegen	24
Ladeluftrohr - Ausbauen	11	<b>Montage - Vorwähluhr</b>	<b>25</b>
Kühlmittel - Ablassen	11	Montage - Vorwähluhr	25
Behälter für Kühlflüssigkeit - Ausbauen	11	<b>Montage - Telestart</b>	<b>26</b>
<b>Vorbereitung - Motorraum nur 1,9 l</b>	<b>12</b>	Montage - Telestartantenne	26
Batterie - Abklemmen	12	Montage - Telestartempfänger	26
Abdeckungen - Abbauen	12	<b>Montage -</b>	
Ladeluftrohr - Ausbauen	12	<b>Vorwähluhr / Telestart-Kombination</b>	<b>27</b>
Wärmestrahlschutz - Ausbauen	12	Montage - Vorwähluhr	27
Kühlmittel - Ablassen	12	Montage - Telestartantenne	27
Behälter für Kühlflüssigkeit - Lösen	12	Montage - Telestartempfänger	28
<b>Vorbereitung - Innenraum</b>	<b>13</b>	<b>Elektrische Leitungsverlegung -</b>	
Rücksitzbank - Ausbauen	13	<b>Gebälseansteuerung</b>	<b>29</b>
Abdeckung der Zentralelektrik - Ausbauen	13	Bedienungs- und Anzeigeeinheit ausbauen	29
Abdeckung des Sicherungskastens - Ausbauen	13	Anbindung Kabelsatz	29
Fußraumverkleidung links - Ausbauen	13	<b>Elektrische Leitungsverlegung -</b>	
Einstiegschwellerverkleidung links - Ausbauen	13	<b>Innenraumüberwachung</b>	<b>30</b>
<b>Vorbereiten - Einbauort Heizgerät nur 2,5 l</b>	<b>14</b>	Anbindung Kabelsatz	30
Einbauort Heizgerät vorbereiten	14	<b>Verschlauchung nur 2,5 l</b>	<b>31</b>
Einbauort Strebe vorbereiten	14	Clip wechseln	31
<b>Vorbereiten - Einbauort Heizgerät nur 1,9 l</b>	<b>15</b>	Schlauchmontage - Motor / Heizgerät	31
Einbauort Heizgerät vorbereiten	15	Schlauchmontage - Heizgerät / Wärmetauscher	31
<b>Vormontieren - Heizgerät nur 2,5 l</b>	<b>16</b>	<b>Verschlauchung nur 1,9 l</b>	<b>32</b>
Heizgerät vormontieren	16	Schlauchmontage - Schlauch abziehen	32
		Schlauchmontage - Schlauch trennen	32

# Inhaltsübersicht

---

Schlauchmontage - Schläuche verbinden	32	<b>Anschlussschema Bedienelemente</b>	<b>52</b>
Schlauchmontage - Schläuche verbinden	32		
Schlauchmontage - Heizgerät anschließen	33	<b>Bohrschablone für Vorwähluhr</b>	<b>53</b>
<b>Montage - Dosierpumpe nur quattro und allroad</b>	<b>34</b>	<b>Zuschnitt-Skizzen diverser Teile</b>	<b>54</b>
Montage - Dosierpumpe	34	<b>Teileübersicht</b>	<b>55</b>
<b>Montage - Dosierpumpe nur Frontantrieb</b>	<b>35</b>		
Montage - Dosierpumpe	35		
<b>Montage - Brennstoffleitung nur 2,5 l</b>	<b>36</b>		
Montage - Brennstoffleitung	36		
<b>Montage - Brennstoffleitung nur 2,5 l quattro / allroad</b>	<b>38</b>		
Montage - Brennstoffleitung	38		
Anschluss - Dosierpumpe	38		
<b>Montage - Brennstoffleitung nur 2,5 l Frontantrieb</b>	<b>39</b>		
Anschluss - Dosierpumpe	39		
<b>Montage - Brennstoffleitung nur 1,9 l</b>	<b>40</b>		
Montage - Brennstoffleitung	40		
<b>Montage - Brennstoffleitung nur 1,9 l Frontantrieb</b>	<b>42</b>		
Anschluss - Dosierpumpe	42		
<b>Brennstoffentnahme nur 2,5 l quattro / allroad</b>	<b>43</b>		
Verschlussstück abbauen	43		
Brennstoffschlauch einbauen	43		
<b>Brennstoffentnahme nur Frontantrieb</b>	<b>44</b>		
Austausch - Tankarmatur	44		
Montage - Brennstoffleitung	44		
<b>Elektrischer Anschluss - Dosierpumpe nur 2,5 l quattro / allroad</b>	<b>45</b>		
Elektrischer Anschluss - Dosierpumpe	45		
<b>Elektrischer Anschluss - Dosierpumpe nur Frontantrieb</b>	<b>46</b>		
Elektrischer Anschluss - Dosierpumpe	46		
<b>Montage - Abgasleitung nur 2,5 l</b>	<b>47</b>		
Montage - Abgasleitung	47		
<b>Bearbeiten - Unterfahrschutz</b>	<b>48</b>		
Bearbeiten - Unterfahrschutz	48		
Montieren - Unterfahrschutz	48		
Montage - Abgasdurchführung	48		
<b>Wiedereinbau</b>	<b>49</b>		
Montage - ausgebaute Teile	49		
Inbetriebnahme	49		
<b>Elektrische Schaltpläne</b>	<b>50</b>		

# Gültigkeit - Einbauanleitung

---

Zusatzheizung *Thermo Top C*

**e1**  
00 0002

Gültig nur für Linkslenker

Geprüfte Fahrzeuge:

Hersteller	Typ	Handelsbezeichnung	EG-BE-Nr.
AUDI	4B	Audi A6, Avant, Limousine, allroad	e1*98/14*0051*..

Motortyp	Motorart	Leistung in kW	Hubraum in cm <sup>3</sup>
AWX / AVF	Diesel	96	1896
AYM	Diesel	114	2496
BFC / BDG	Diesel	120	2496
AKE / BDH	Diesel	132	2496

## Vorwort

Diese Einbauanleitung gilt für die Pkw Audi A6 - Gültigkeit siehe Titelseite - Modelljahr 2002 und später, wenn technische Änderungen am Fahrzeug den Einbau nicht beeinflussen unter Ausschluss irgendwelcher Haftungsansprüche. Je nach Version und Ausstattung des Fahrzeuges können beim Einbau Änderungen gegenüber dieser Einbauanleitung notwendig werden. In jedem Fall sind jedoch die Vorschriften der „Einbauanleitung“ und „Bedienungs- und Wartungsanweisung“ **Thermo Top C** zu befolgen. Die entsprechenden Regeln der Technik sind beim Einbau einzuhalten.

# Erklärung

---

- Audi hat diese Einbauanleitung nach bestem Wissen erstellt.
- Audi behält sich das Recht vor, Änderungen am Inhalt der Einbauanleitung vorzunehmen, ohne damit die Verpflichtung zu übernehmen, Dritten davon Kenntnis zu geben.
- Audi behält sich das Recht vor, Änderungen zur Verbesserung der technischen Anlage vorzunehmen, ohne damit die Verpflichtung zu übernehmen, Dritten davon Kenntnis zu geben. Lesen Sie gegebenenfalls beiliegende Zusatzinformation.
- Kein Teil dieser Einbauanleitung darf ohne ausdrückliche Genehmigung von Audi reproduziert oder anderweitig übertragen werden (© Audi 2002).
- Allen Angeboten, Verkaufs- und Lieferverträgen von Audi liegen ausschließlich den Allgemeinen Verkaufs- und Lieferbedingungen von Audi zugrunde.

---

## Anleitung zur Anleitung

---

Nehmen Sie sich ein wenig Zeit und lesen diese Einbauanleitung sorgfältig. Weiterhin halten Sie die Reihenfolge der in der Einbauanleitung aufgeführten Anweisungen ein



Die Funktion der Anlage kann gestört werden.



Die menschliche Gesundheit kann beeinträchtigt werden.



Angegebene Anzugsdrehmoment beachten.

# Motorentypen-Übersicht

## Lieferumfang



Bei der Zusammenstellung der Standheizung ist darauf zu achten, dass für alle Varianten immer Heizgerät, Einbau-Kit, Kraftstoffkit, Vorwahluhr und / oder Funkfernbedienung benötigt wird!

Hubraum	kW	PS	MKB	Getriebe	Einbauzeit
1,9l TDI PD	96	130	AWX / AVF	5S / 6S / 6A	6-8 h

Heizgerät	Einbau-Kit	Kraftstoff-Kit	Vorwahluhr	Funkfernbedienung zusätzlich oder optional anstelle der Vorwahluhr	
				Mit Rückmeldung	Ohne Rückmeldung
4B0 054 950	4B0 054 960	4B0 054 970	4B0 054 987	4B0 054 986	4B0 054 985

Hubraum	kW	PS	MKB	Getriebe	Einbauzeit
2,5l TDI	114	155	AYM	6S / 6A	6-8 h
2,5l TDI	120	163	BFC / BDG	6S / 6A	6-8 h
2,5l TDI	132	180	AKE / BDH	5A	6-8 h

Heizgerät	Einbaukit	Kraftstoff-Kit	Vorwahluhr	Funkfernbedienung zusätzlich oder optional anstelle der Vorwahluhr	
				Mit Rückmeldung	Ohne Rückmeldung
4B0 054 951	4B0 054 961	4B0 054 970	4B0 054 987	4B0 054 986	4B0 054 985

Hubraum	kW	PS	MKB	Getriebe	Einbauzeit
2,5l TDI quattro	132	180	AKE / BDH	6S / 5A	6-8 h
2,5l TDI allroad	132	180	AKE	6S / 5A	6-8 h

Heizgerät	Einbaukit	Kraftstoff-Kit	Vorwahluhr	Funkfernbedienung zusätzlich oder optional anstelle der Vorwahluhr	
				Mit Rückmeldung	Ohne Rückmeldung
4B0 054 951	4B0 054 961	4B0 054 971	4B0 054 987	4B0 054 986	4B0 054 985

MKB = Motorkennbuchstabe  
 5S = 5-Gang Schaltgetriebe  
 6S = 6-Gang Schaltgetriebe

PD = Pumpe-Düse  
 5A = 5-Stufen Automatikgetriebe tiptronic  
 6A = 6-Stufen Automatikgetriebe multitronic

Die Einbauzeit variiert je nach Zustand und Ausstattung des Fahrzeuges in Abhängigkeit der Motorisierung Fachkenntnisse sind Voraussetzung.



### Hinweis:

Der Besitzer des Fahrzeuges ist darauf hinzuweisen, dass sich die Nutzlast des Fahrzeuges um ca. 4,5 kg verringert!

Bitten Sie ihren Kunden, das Fahrzeug nur mit maximal 1/4 vollem Tank anzuliefern!

# Lieferumfang

---

Bevor Sie mit dem Einbau der Original-  
Standheizung beginnen, überprüfen Sie alle  
Teile auf Vollständigkeit und etwaige sicht-  
bare Beschädigungen.  
Prüfen Sie den Lieferumfang anhand der  
Teileübersicht der Kits.



## Hinweis:

Die ausgebauten und nicht weiterverwendeten  
Teile sind Eigentum des Fahrzeugbesitzers  
und sind bei Rückgabe des Fahrzeuges aus-  
zuhändigen.

---

## Verbindliche Einbauvorschriften

---



1. Der Einbau und die Befüllung der Anlage darf nur von autorisiertem Fachpersonal erfolgen. Bei Schäden am Fahrzeug, welche sich durch Mißachtung dieser Vorschrift ergeben, ist der Einbauer dem Kunden gegenüber allein verantwortlich.
2. Vor Einbau der Standheizung ist der Stromhaushalt des Fahrzeuges zu überprüfen und gegebenenfalls anzupassen.
3. Vor Einbau der Anlage die Batterie abklemmen.
4. Beim Ausbau sind Schraubenlängen und Zuordnungen für den Wiedereinbau zu notieren.
5. Sämtliche Komponenten der Standheizung sind hinsichtlich Temperatur, Vibration und Reibung so einzubauen, daß weder an Anlagen-Komponenten noch an Teilen des Fahrzeuges Schäden auftreten können.
6. Die gelieferten und montierten Schrauben und Muttern auf richtigen Sitz überprüfen (siehe Anzugsdrehmoment).
7. Die Installation der Elektrik ist entsprechend den allgemeinen Fachbestimmungen auszuführen, dabei auf klapperfreie Verlegung des Kabelsatzes im Innenraum achten.
8. Nur Sicherungen mit der angegebenen Amperezahl verwenden.
9. Alle Kabelbinder, die beim Ausbau gelöst oder aufgeschnitten wurden, sind beim Einbau an gleicher Stelle wieder anzubringen.
10. Das Kühlsystem ausschließlich mit neuer Flüssigkeit wiederbefüllen.
11. Bei wiederbefülltem Kühlsystem auf vorgeschriebenen Anteil von Frostschutzmittel achten. Kühlsystem entlüften.
12. Der Aus- und Einbau von Fahrzeugkomponenten ist nach den jeweiligen Reparaturleitfäden des Fahrzeuges durchzuführen

---

## Anzugsdrehmomente

---



### Hinweis:

Wenn keine gesonderten Anzugs-  
drehmomente für Schraubverbindun-  
gen angegeben sind, sind die  
nebenstehenden Angaben, gemäß  
Reparaturleitfäden, einzuhalten.

### Schraubverbindungen

Schrauben, Muttern

M6  
M8  
M10

### Anzugsdrehmoment

10 Nm  
20 Nm  
45 Nm

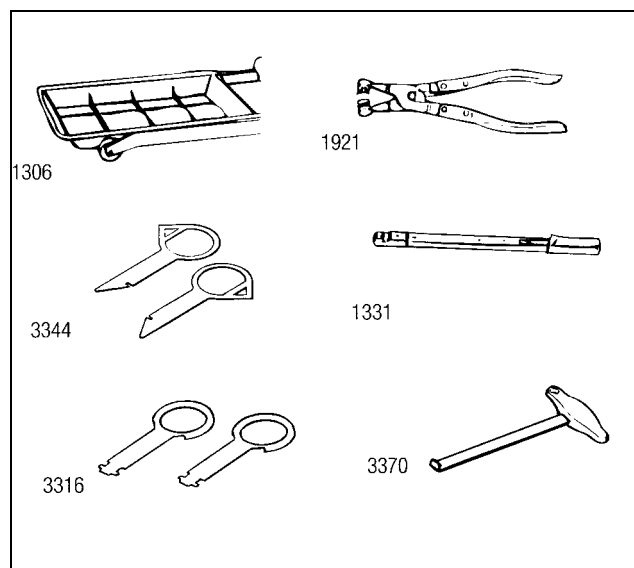

## Benötigte Spezialwerkzeuge

Neben den üblichen Werkzeugen, die für Arbeiten an Kraftfahrzeugen benötigt werden, sollten die im folgenden aufgeführten Spezialwerkzeuge, Betriebseinrichtungen sowie Hilfsmittel vor Beginn des Einbaues der Standheizung bereitgestellt werden.

### Siehe Abbildung:

- 1306 Auffangwanne
- 1921 Zange für Federbandschelle
- 3344 Entriegelungswerkzeug für Radio-Navigationsgerät
- 1331 Drehmomentschlüssel (5....50 Nm)
- 3316 Entriegelungswerkzeug für Radio
- 3370 Haken

### Ohne Abbildung:

- Bohrmaschine
- Spiralbohrer Ø 2,5, Ø 10,0 mm
- Rostschutzgrundierung und Pinsel
- Schälbohrer von Ø 10 bis Ø 30
- Demontagewerkzeug für Kontakte aus Leitungsstrangreparaturset VAS 1978
- Abklemmzangen
- Einnietzange



**Hinweis:**

Die nachfolgend beschriebenen Arbeitsschritte sind entsprechend dem jeweiligen Reparaturleitfaden durchzuführen.

***Kraftstofftank - Belüften***

- Tankdeckel öffnen, Tank belüften, Tankdeckel schließen.

***Unterfahrschutz - Ausbauen***

- Unterfahrschutz nach Reparaturleitfaden ausbauen.

***Stoßfänger - Abbauen***

- Stoßfänger vorne nach Reparaturleitfaden ausbauen.

***Vorderrad links - Abbauen***

- Vorderrad links nach Reparaturleitfaden abbauen.

***Radhausverkleidung vorne links - Ausbauen***

- Radhausverkleidung vorne links nach Reparaturleitfaden ausbauen.

***Scheinwerfer links - Ausbauen***

- Scheinwerfer links nach Reparaturleitfaden ausbauen.

**Nur bei allroad*****Abdeckung für Bremsleitungen und Kraftstoffleitung abbauen***

- Abdeckung für Bremsleitungen und Kraftstoffleitung nach Reparaturleitfaden abbauen

**Hinweis:**

Die nachfolgend beschriebenen Arbeitsschritte sind entsprechend dem jeweiligen Reparaturleitfaden durchzuführen.

***Kraftstofftank - Belüften***

- Tankdeckel öffnen, Tank belüften, Tankdeckel schließen.

***Unterfahrschutz - Ausbauen***

- Unterfahrschutz nach Reparaturleitfaden ausbauen.

***Vorderrad links - Abbauen***

- Vorderrad links nach Reparaturleitfaden abbauen.

***Radhausverkleidung vorne links - Ausbauen***

- Radhausverkleidung vorne links nach Reparaturleitfaden ausbauen.

**Hinweis:**

Die nachfolgend beschriebenen Arbeitsschritte sind entsprechend dem jeweiligen Reparaturleitfaden durchzuführen.

**Achtung:**

Batterie abklemmen, um ein Auslösen des Airbags zu vermeiden!

## **Batterie - Abklemmen**

- Zündung ausschalten

**Hinweis:**

Vor dem Abklemmen der Batterie ist die Codierung des Radiogerätes zu erfragen.

- Batterie-Masseband am Batterie-Minuspol abklemmen.

## **Abdeckungen - Abbauen**

- Motorabdeckung abbauen.
- Abdeckung vorne links (Vorratsbehälter Servolenkung) abbauen.
- Abdeckung Wasserkasten abbauen.

## **Ladeluftrohr - Ausbauen**

- Ladeluftrohr ausbauen.

## **Kühlmittel - Ablassen**

**Achtung:**

Beim Öffnen des Ausgleichsbehälters kann heisser Dampf entweichen. Verschlussdeckel mit einem Lappen abdecken und vorsichtig öffnen.

- Kühlmittel nach Reparaturleitfaden ablassen.

## **Behälter für Kühlflüssigkeit - Ausbauen**

- Behälter für Kühlflüssigkeit nach Reparaturleitfaden ausbauen.
- Fahrzeugeigenen Wasserschlauch vom Ausgleichsbehälter zum Motor ausbauen.
- Dahinterliegenden Wasserschlauch vom Motoraustritt zum Wärmetauscher ausbauen

**Hinweis:**

Die nachfolgend beschriebenen Arbeitsschritte sind entsprechend dem jeweiligen Reparaturleitfaden durchzuführen.

**Achtung:**

Batterie abklemmen, um ein Auslösen des Airbags zu vermeiden!

### **Batterie - Abklemmen**

- Zündung ausschalten

**Hinweis:**

Vor dem Abklemmen der Batterie ist die Codierung des Radiogerätes zu erfragen.

- Batterie-Masseband am Batterie-Minuspol abklemmen.

### **Abdeckungen - Abbauen**

- Motorabdeckung abbauen.
- Abdeckung vorne links (Vorratsbehälter Servolenkung) abbauen.
- Abdeckung Wasserkasten abbauen.

### **Ladeluftrohr - Ausbauen**

- Ladeluftrohr ausbauen.

### **Wärmestrahlschutz - Ausbauen**

Wärmestrahlschutz links im Bereich Heizgerät ausbauen und fachgerecht entsorgen.

### **Kühlmittel - Ablassen**

**Achtung:**

Beim Öffnen des Ausgleichsbehälters kann heisser Dampf entweichen. Verschlußdeckel mit einem Lappen abdecken und vorsichtig öffnen.

- Kühlmittel nach Reparaturleitfaden ablassen.

### **Behälter für Kühlflüssigkeit - Lösen**

- Behälter für Kühlflüssigkeit lösen und zur Seite schwenken.

**Hinweis:**

Die nachfolgend beschriebenen Arbeitsschritte sind entsprechend dem jeweiligen Reparaturleitfaden durchzuführen.

***Rücksitzbank - Ausbauen***

- Rücksitzbank nach Reparaturleitfaden ausbauen.

***Abdeckung der Zentralelektrik - Ausbauen***

- Abdeckung der Zentralelektrik nach Reparaturleitfaden ausbauen.

***Abdeckung des Sicherungskastens - Ausbauen***

- Abdeckung des Sicherungskastens nach Reparaturleitfaden ausbauen.

***Fußraumverkleidung links - Ausbauen***

- Fußraumverkleidung links nach Reparaturleitfaden ausbauen.

***Einstiegswellerverkleidung links - Ausbauen***

- Einstiegswellerverkleidung links nach Reparaturleitfaden ausbauen.

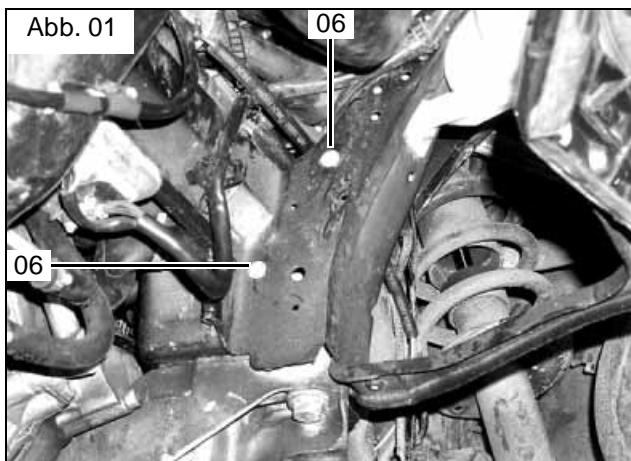

### **Einbauort Heizgerät vorbereiten (Abb. 01)**

- Zwei Einnietmuttern M6 **06** in vorhandene Bohrungen einsetzen.

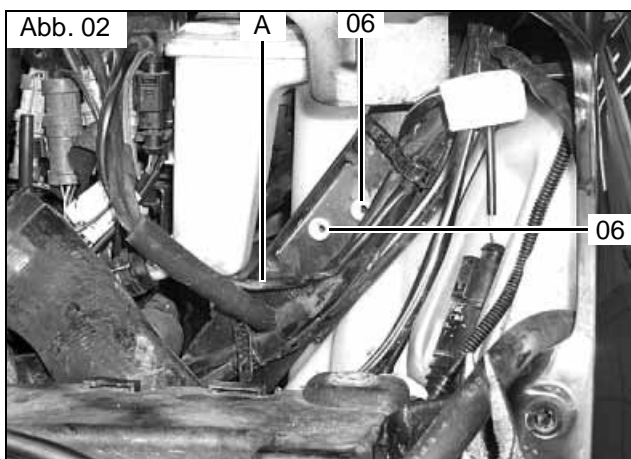

### **Einbauort Strebe vorbereiten (Abb. 02)**



#### **Hinweis:**

Kabelbaum nicht beschädigen!

- Kabelbaum -A- zur Seite halten und zwei Einnietmuttern M6 **06** in vorhandene Bohrungen einsetzen.

## Vorbereitung - Einbauort Heizgerät nur 1,9 l

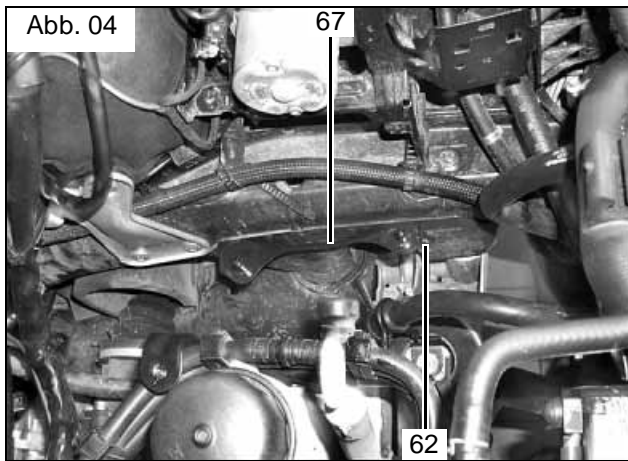

### ***Einbauort Heizgerät vorbereiten (Abb. 04)***

- Halter **67** mit vier Blindnieten 4,8x9 **62** an vorhandenen Bohrungen befestigen

## Vormontieren Heizgerät nur 2,5 l

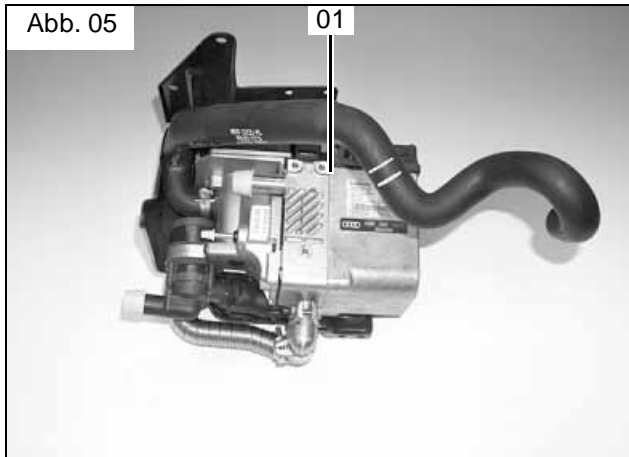

### **Heizgerät vormontiert (Abb. 05)**

- Das Heizgerät **01** wird vormontiert angeliefert.



## Vormontieren - Heizgerät nur 1,9 l

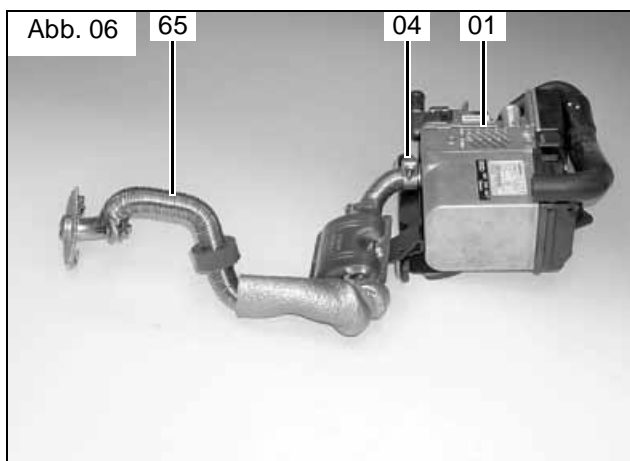

### Heizgerät vormontieren (Abb. 06)

- Abgasanlage **65** komplett mit Schlauchklemme **04** gemäß Abb. am Heizgerät **01** befestigen.

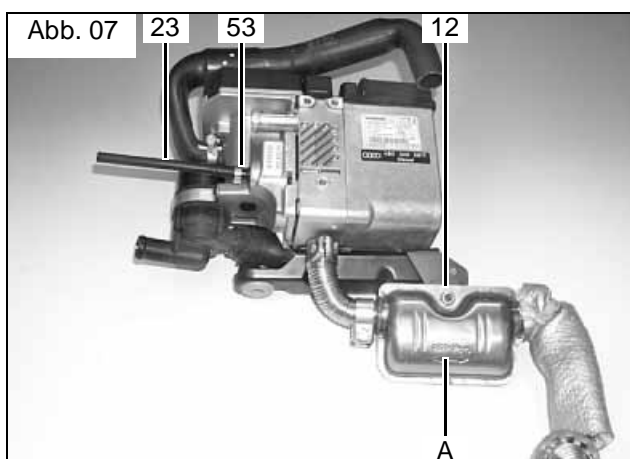

### Heizgerät vormontieren (Abb. 07)

- Abgasschalldämpfer -A- mit Bundmutter **12** am Stehbolzen befestigen.
- Formschlauch (lang) **23** am Brennstoffstutzen Heizgerät aufstecken und mit Ohrschlauchselle **11,3mm 53** befestigen.

## Einbau - Heizgerät nur 2,5 l

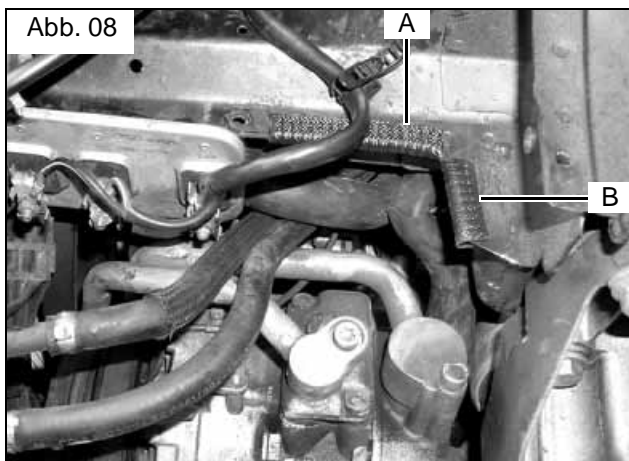

### Montage - Kantenschutz (Abb. 08)

- Kantenschutz **15** (nach Skizze 2) ablängen.
- Kantenschutz -A- (80mm lang) an Karosserie anbringen.
- Kantenschutz -B- (45mm lang) an Karosserie anbringen.

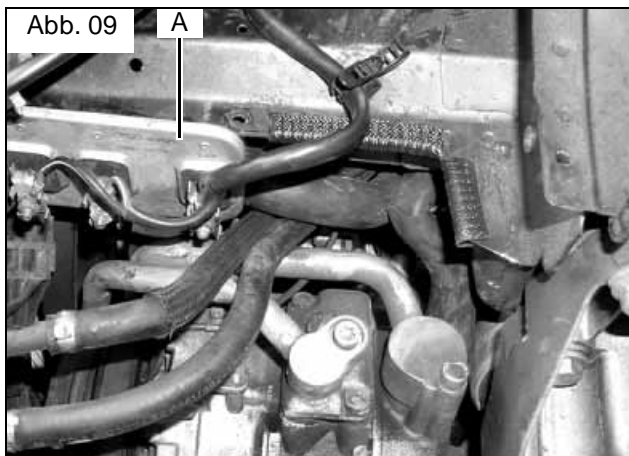

### Demontage - Vorwiderstandsgruppe (Abb. 09)

- Wenn vorhanden, Vorwiderstandsgruppe -A- abbauen und zur Seite legen.

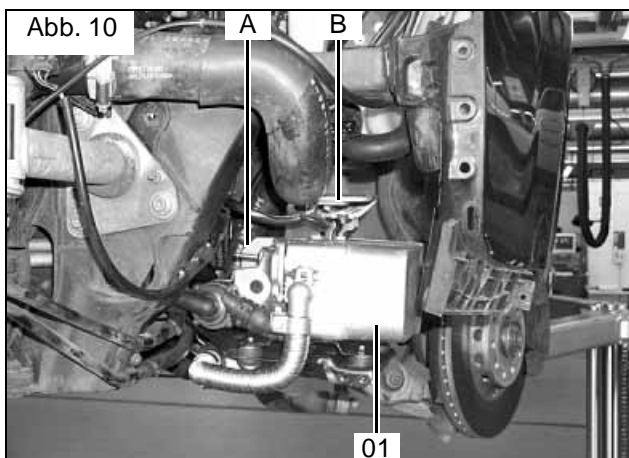

### Montage - Heizgerät (Abb. 10)

- Vormontiertes Heizgerät **01**, wie in der Abb. dargestellt, mit zwei Schrauben M6x20 **10** und Federringen **03** an Einnietmuttern M6 **06** befestigen.
- Halter -A- mit Schraube M6x20 **10** und Bundmutter M6 **12** an vorhandener Bohrung befestigen.
- Vorwiderstandsgruppe -B- mit zwei Bundmuttern M6 **12** gemäß Abb. befestigen.

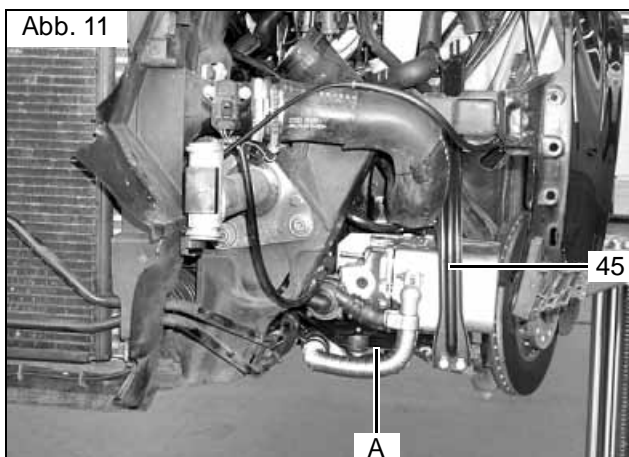

### Montage - Strebe (Abb. 11)

- Strebe **45** am Halter -A- mit zwei Schrauben M6x20 **10** und Federringen **03** befestigen.
- Strebe **45** oben an Einnietmuttern M6 **06** mit zwei Schrauben M6x20 **10** und Federringen **03** befestigen.

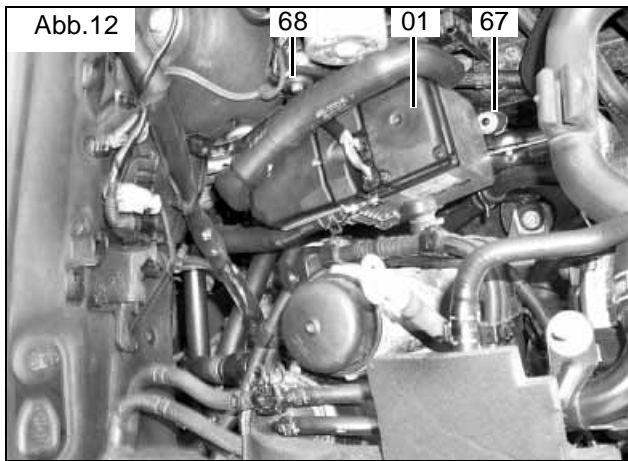

### ***Einbau Heizgerät (Abb. 12)***

- Vormontiertes Heizgerät **01** auf die Stutzen des Halters **67** aufstecken und mit Schraube M6x25 **68**, zwei Karosseriescheiben **07** und Bundmutter **12** an vorhandener Bohrung befestigen.

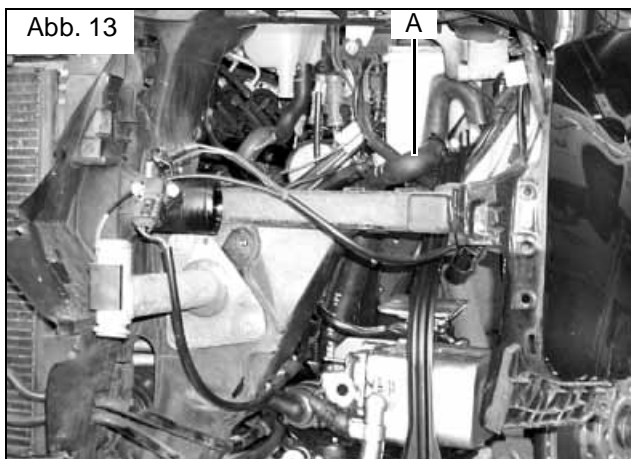

### **Brennluftansaugleitung verlegen (Abb. 13)**

- Brennluftansaugleitung -A- nach oben hinter den Scheinwerfer verlegen.

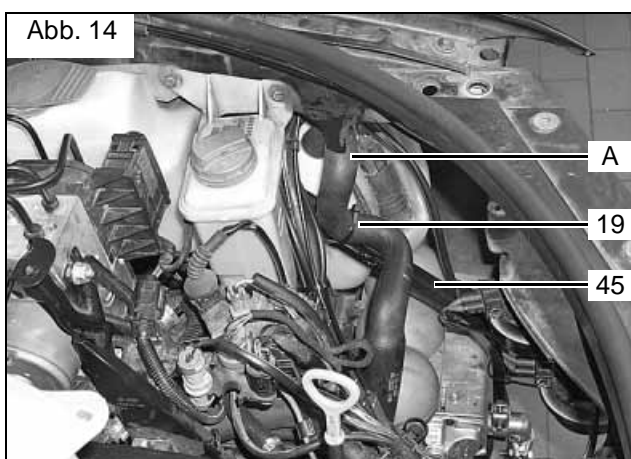

### **Brennluftansaugleitung befestigen (Abb. 14)**



**Hinweis:**

Brennluftansaugleitung beim Befestigen nicht knicken oder quetschen!

- Brennluftansaugleitung -A- mit Kabelbinder **19** an der Strebe **45** gemäß Abb. befestigen.

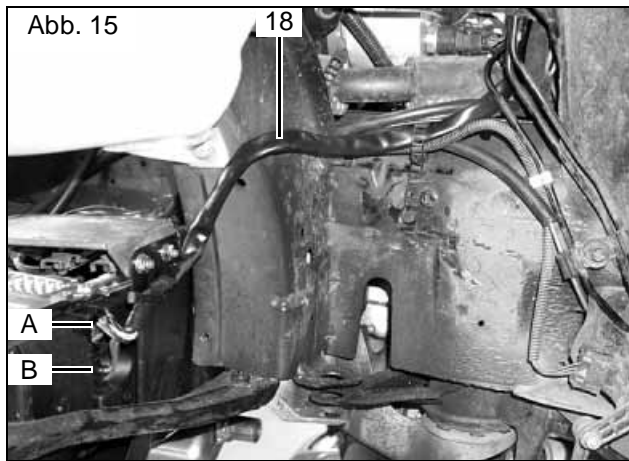

## Kabelbaum Heizgerät verlegen (Abb. 15)



### Hinweis:

Die Zugentlastungen der zwei Steckverbindungen müssen beim Kontaktieren deutlich hörbar einrasten!

- 2-poligen Stecker -B- und 6-poligen Stecker -A- am Kabelbaum Heizgerät **18** auf das Heizgerät aufstecken.
- Kabelbaum **18** vom Heizgerät zum Wasserkasten verlegen.

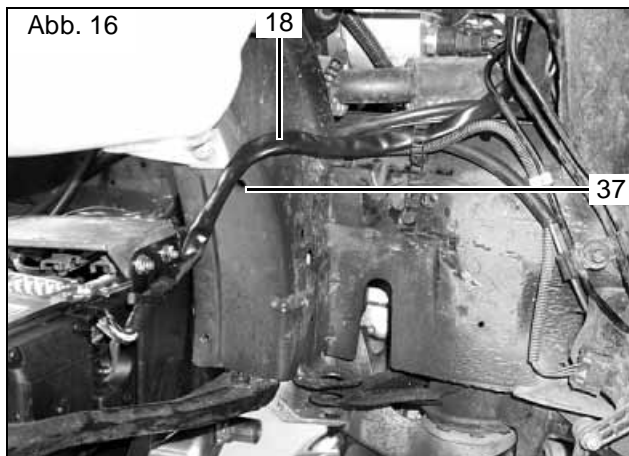

## Kabelbaum Heizgerät befestigen (Abb. 16)

- Kabelbaum Heizgerät **18** vom Heizgerät gemäß Abb. mit Kabelbinder mit Spreizniet **37** am Rahmen befestigen.
- Kabelbaum Heizgerät **18** vom Heizgerät mit Kabelbindern **19** an vorhandenen Leitungen befestigen.

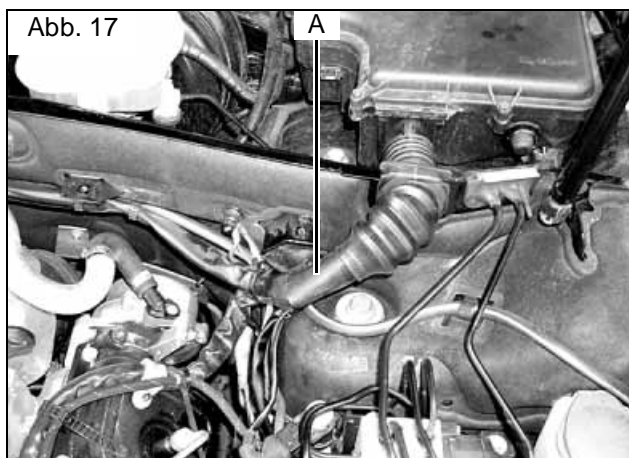

## Kabelbaum Heizgerät verlegen (Abb. 17)



### Hinweis:

Bei allen Kabeldurchführungen auf Scheuerschutz achten!

- Kabelbaum Heizgerät **18** (loses Ende mit Kontakte) durch vorhandene Durchführung -A- in den Innenraum führen.
- Leitung grün/weiß komplett in den Innenraum verlegen
- Kabeldurchführung zur Zentralelektrik abdichten!

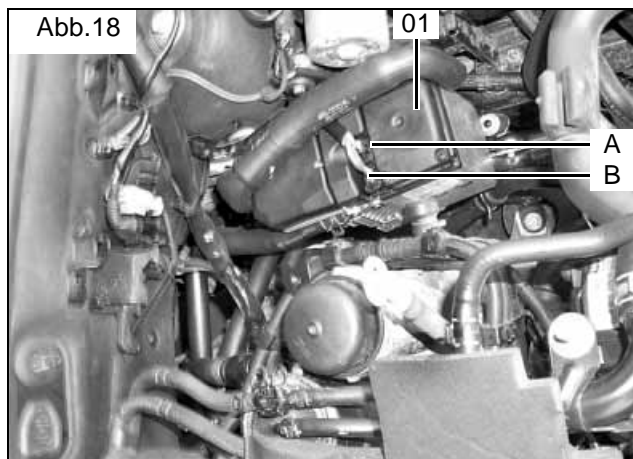

## Kabelbaum Heizgerät verlegen (Abb. 18)



### Hinweis:

Die Zugentlastungen der zwei Steckverbindungen müssen beim Kontaktieren deutlich hörbar einrasten!

- 2-poligen Stecker -A- und 6-poligen Stecker -B- am Kabelbaum Heizgerät **18** auf das Heizgerät **01** aufstecken.
- Kabelbaum Heizgerät **18** vom Heizgerät zum Wasserkasten verlegen und mit Kabelbinder **19** befestigen.

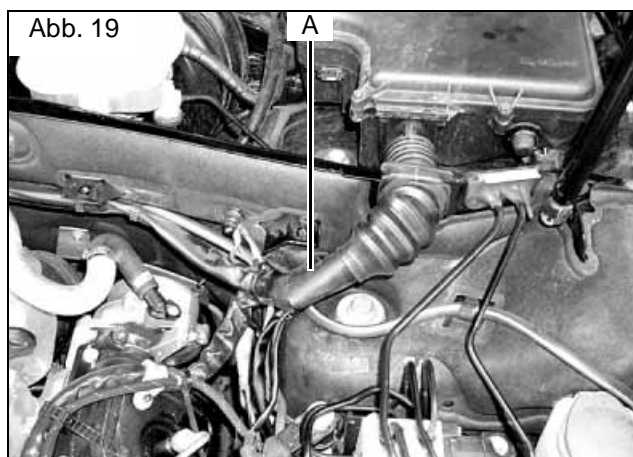

## Kabelbaum Heizgerät verlegen (Abb. 19)



### Hinweis:

Bei allen Kabeldurchführungen auf Scheuerschutz achten!

- Kabelbaum Heizgerät **18** (loses Ende mit Kontakte) durch vorhandene Durchführung -A- in den Innenraum führen.
- Leitung grün/weiß komplett in den Innenraum verlegen
- Kabeldurchführung zur Zentralelektrik abdichten!

## Kabelbäume verbinden (o. Abb.)

- Grün/weiße Leitungen vom Kabelbaum Heizgerät **18** in Relaissockel des Gebläserelais **49** Pin Nr. 86 am Kabelbaum **21** einsetzen.
- Am Ende der freien grün/weißen Leitung Mikrotimerkontakt **63** anschlagen.
- Leitung rot 4mm<sup>2</sup> (Stromversorgung Heizgerät) in freien Steckplatz des Flachsicherungshalters einsetzen.



**Hinweis:** Flachsicherungshalter mit beiliegenden gelben Verriegelungsstiften (Secondary Lock) **52** verriegeln.

- Diagnoseleitung (gelb) mit Flachsteckhülsegehäuse **50** komplettieren.
- Leitungen violett, blau und schwarz des Kabelbaumes Heizgerät **18** mit beiliegenden Flachsteckergehäusen **51** komplettieren.



**Hinweis:** Auf Farbgleichheit und Querschnitt der Leitungen achten!

Bei Option Vorwahluhr ohne Telestart, violette Leitungen nicht verbinden!

- Kabelsatz **21** von Flachsicherungen und Gebläserelais farbgleich mit Kabelsatz **18** zum Heizgerät verbinden.

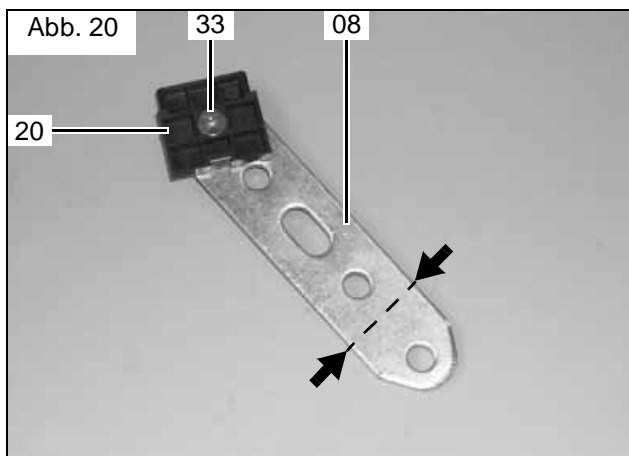

## Sicherungshalter vormontieren (Abb. 20)

- Lochband **08** leicht biegen (Pfeile).
- Befestigungsplatte **20** des Sicherungshalters mit Senkkopfschraube M5x12 **33**, Scheibe **29**, Federling **32** und Mutter M5 **41** am Lochband **08** gemäß Abb. befestigen.

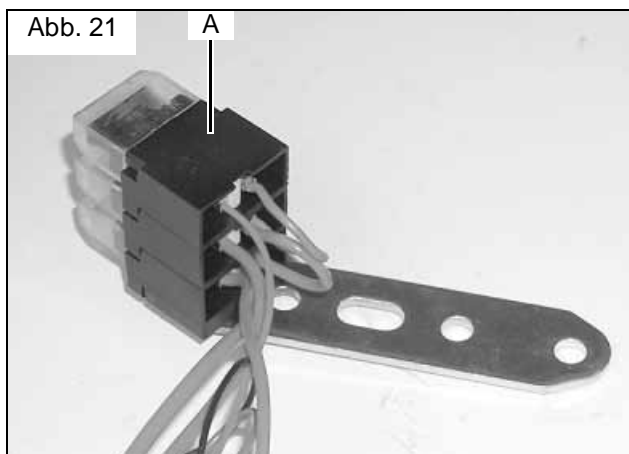

## Sicherungshalter vormontieren (Abb. 21)

- Flachsicherungshalter -A- auf Befestigungsplatte **20** aufstecken.

Abb. 22

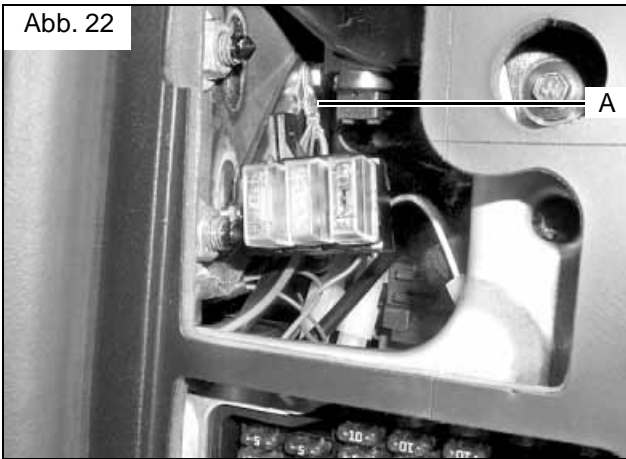

## Sicherungshalter montieren (Abb. 22)

- Lochband **08** und Masseleitungen -A- mit Schraube **M6x20 10**, Scheibe **11** und Federring **03** in vorhandenem Gewindeeinsatz oberhalb des Fahrzeugversicherungshalters befestigen.

Abb. 23

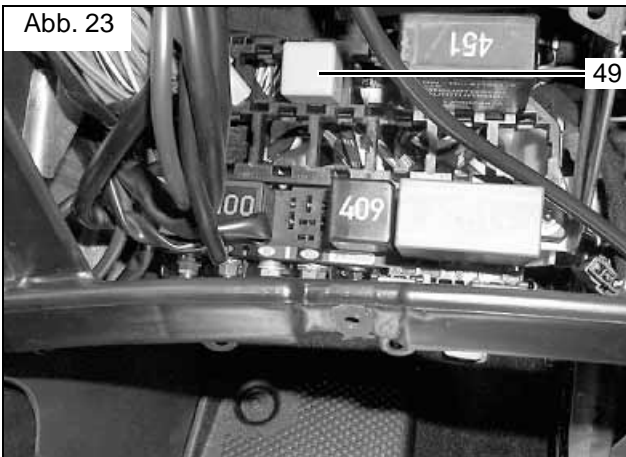

## Gebläserelais montieren (Abb. 23)

- Relaissockel vom Kabelsatz **21** für Gebläserelais **K3 49** in freien Steckplatz im Fahrzeugrelaisträger einsetzen
- Gebläserelais **K3 49** in Relaissockel einstecken.

Abb. 24

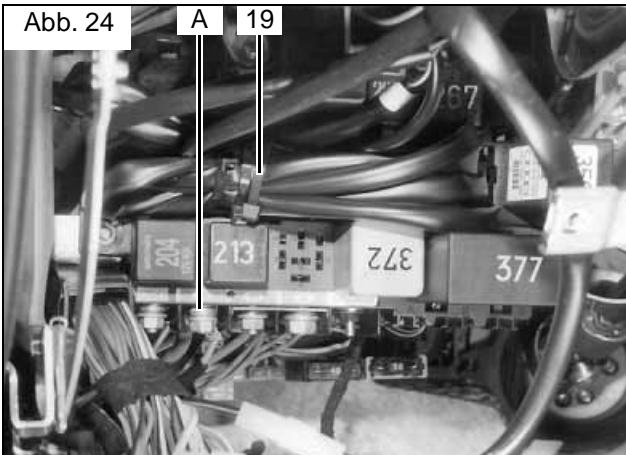

## Plusleitung anschließen (Abb. 24)

- Plusleitung rot 4 mm<sup>2</sup> mit Ringöse am Plusstützpunkt -A- anschließen.
- Restlichen Kabelsatz Heizgerät **18** in Schlaufen legen und mit Kabelbinder **19** zurückbinden.

Abb. 25

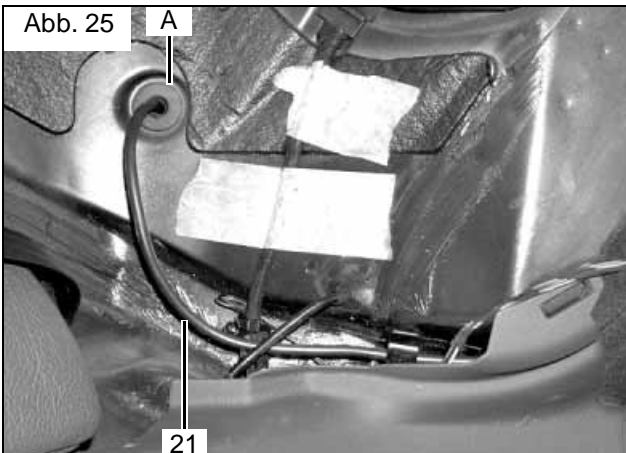

## Kabelbaum für Dosierpumpe verlegen (Abb. 25)

- Kabelbaum **21** für Dosierpumpe im linken Türschweller nach hinten und unter Teppichverkleidung vor dem Rücksitz zur rechten Fahrzeugseite verlegen.
- Kabelbaum **21** durch vorhandene Kabeltülle -A- nach unten führen.
- Kabeltülle -A- abdichten



### Hinweis:

Übergang Isolierschlauch auf Kabel muss im Innenraum liegen!



## Nur für Option Vorwahluhr

**Achtung:**

Bei der Montage der Vorwahluhr nicht auf das LCD-Display drücken!

**Hinweis:**

Der dargestellte Einbauort der Vorwahluhr ist eine Empfehlung! Vor der Montage bitte den Einbauort mit Ihrem Kunden abstimmen!

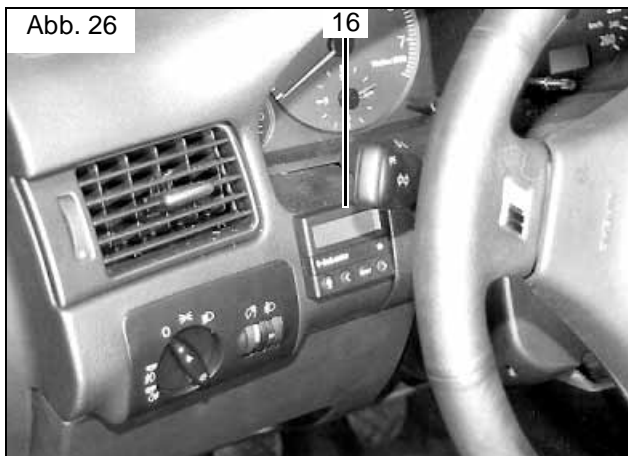

### Montage - Vorwahluhr (Abb. 26)

- Beiliegende Bohrschablone **46** für Vorwahluhr **16** an der gewünschten Position aufkleben.

**Achtung:**

Beim Bohren auf dahinter liegende Bauteile achten!

- Zwei Bohrungen gemäß Bohrschablone (Skizze 1) bohren.
- Bohrschablone **46** entfernen.
- Befestigungshülse mit Blechschraube montieren.

**Hinweis:**

Auf Richtung der Rastzähne achten!

- Kabelbaum der Vorwahluhr durch die Bohrung ziehen und Stecker an der Vorwahluhr **16** anstecken.
- Vorwahluhr **16** aufstecken.

**Hinweis:**

Leitungen violett nicht verbinden!

## Nur für Option Telestart



### Hinweis:

Allgemeine Einbauanweisung für Einbau Telestart beachten.

Bei der Montage Anschlussschema Bedienelemente beachten.

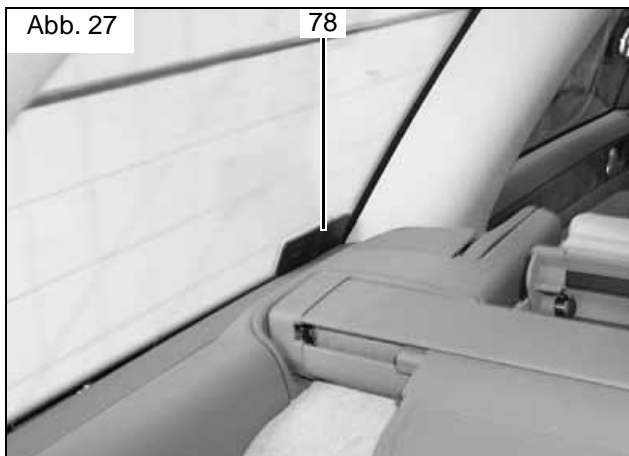

### Montage - Telestartantenne (Abb. 27)



### Hinweis:

Klebefläche für Antenne vor dem Anbringen reinigen und entfetten.

- Telestartantenne **78** gemäß Abb. am hinteren Seitenfenster links befestigen.
- Antennenkabel am linken Seitenschweller nach vorne zum Einbauort Telestart-Empfänger **77** führen.



### Montage - Telestartempfänger (Abb. 28)

- Telestart-Empfänger **77** gemäß Abb. im Bereich der linken Fußraumverkleidung positionieren.
- Antennenkabel am Telestart-Empfänger **77** aufstecken.
- Y-Kabelbaum **76** auf Kabelbaum Vorwähluhr (4-poliger Stecker) aufstecken (Anschluss Vorwähluhr bleibt frei).
- Y-Kabelbaum **76** zum Telestart-Empfänger **77** verlegen.
- Y-Kabelbaum **76** auf Telestart-Empfänger **77** aufstecken.

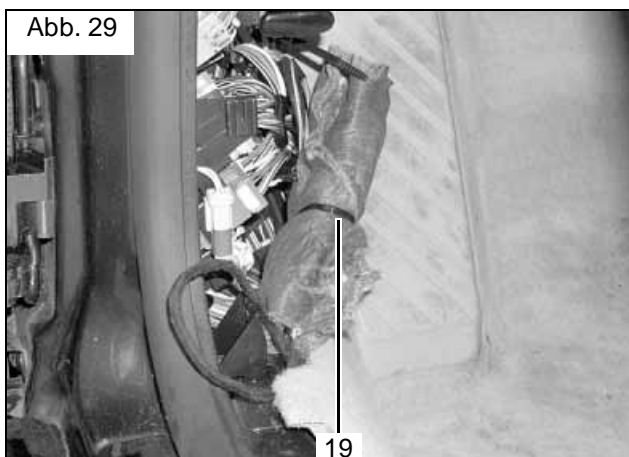

### Montage - Telestartempfänger (Abb. 29)

- Telestart-Empfänger **77** gemäß Abb. mit Filzband umwickeln, mit Kabelbindern **19** befestigen und zurückbinden.

## Nur für Option Vorwahluhr / Telestart-Kombination

### Hinweis:



Allgemeine Einbauanweisung für Einbau Telestart beachten.  
Bei der Montage Anschlussschema Bedienelemente beachten.

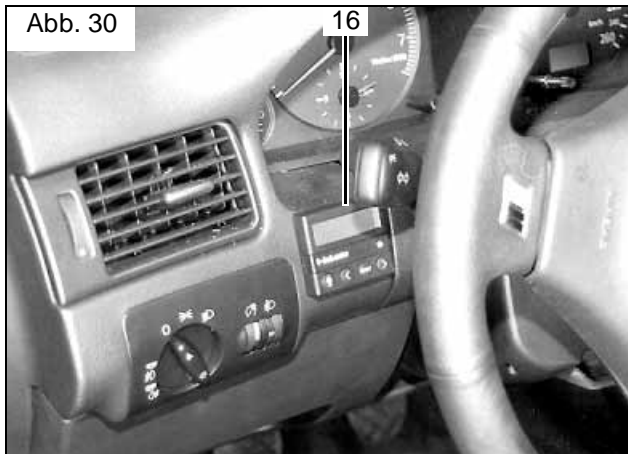

### Montage - Vorwahluhr (Abb. 30)

- Beiliegende Bohrschablone **46** für Vorwahluhr **16** an der gewünschten Position aufkleben.



### Achtung:

Beim Bohren auf dahinter liegende Bauteile achten!

- Zwei Bohrungen gemäß Bohrschablone (Skizze 1) bohren.
- Bohrschablone **46** entfernen.
- Befestigungshülse mit Blechschraube montieren.
- Y-Kabelbaum **76** auf Kabelbaum Vorwahluhr (4-poliger Stecker) aufstecken.
- Y-Kabelbaum **76** durch die Bohrung ziehen und Stecker an der Vorwahluhr **16** anstecken.



### HINWEIS:

Auf Richtung der Rastzähne achten!

- Vorwahluhr **16** aufstecken.

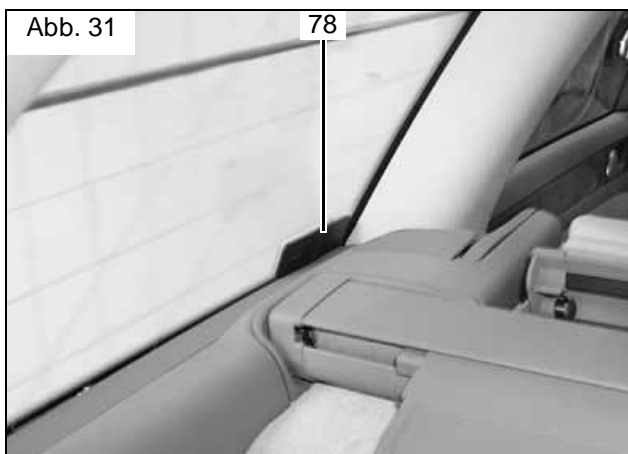

### Montage - Telestartantenne (Abb. 31)



### Hinweis:

Klebefläche für Antenne vor dem Anbringen reinigen und entfetten.

- Telestartantenne **78** gemäß Abb. am hinteren Seitenfenster links befestigen.
- Antennenkabel am linken Seitenschweller nach vorne zum Einbauort des Telestart-Empfängers **77** führen.

# Montage - Vorwahluhr und Telestart

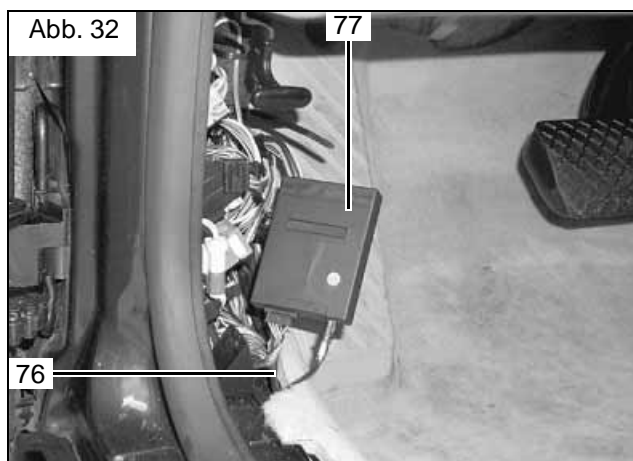

## Montage - Telestartempfänger (Abb. 32)

- Telestart-Empfänger 77 gemäß Abb. im Bereich der linken Fußraumverkleidung positionieren.
- Antennenkabel am Telestart-Empfänger 77 aufstecken.
- Y-Kabelbaum 76 zum Telestart-Empfänger 77 verlegen.
- Y-Kabelbaum 76 auf Telestart-Empfänger 77 aufstecken.

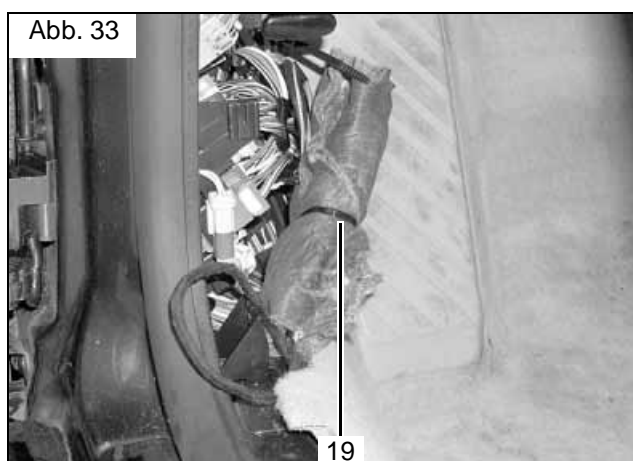

## Montage - Telestartempfänger (Abb. 33)

- Telestart-Empfänger 77 gemäß Abb. mit Filzband umwickeln, mit Kabelbindern 19 befestigen und zurückbinden.

Abb. 34



## Fahrzeug ohne Solardach

### Bedienungs- und Anzeigeeinheit ausbauen (Abb. 34)

- Bedienungs- und Anzeigeeinheit E 87 für Klimaanlage nach Reparaturleitfaden ausbauen.

Abb. 35

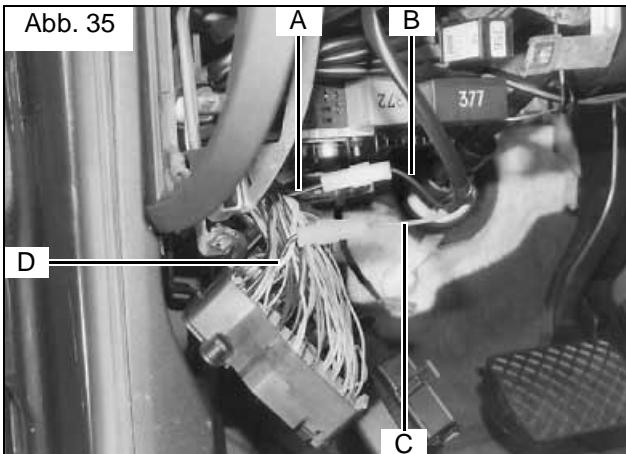

### Anbindung Kabelsatz (Abb. 35)

- Leitung sw/bl 4,0 mm<sup>2</sup> -A- -D- ca. 30 mm nach der Sicherung trennen.
- An Leitung sw/bl 4,0 mm<sup>2</sup> -A- -D- Flachstecker 47 ancrimpen und Steckergehäusen 50 komplettieren
- An Leitung rt 4 mm<sup>2</sup> -C- und an Leitung sw 4 mm<sup>2</sup> -B- Flachsteckhülsen 48 ancrimpen und mit Gehäusen 51 komplettieren
- Leitung rt 4,0 mm<sup>2</sup> -C- vom Gebläserelais K3 mit Leitung sw/bl 4,0 mm<sup>2</sup> -D- zum Fahrzeugsicherungshalter verbinden.
- Leitung sw 4,0 mm<sup>2</sup> -B- vom Gebläserelais K3 mit Leitung sw/bl 4,0 mm<sup>2</sup> -A- zum Gebläseschalter verbinden.

Abb. 36

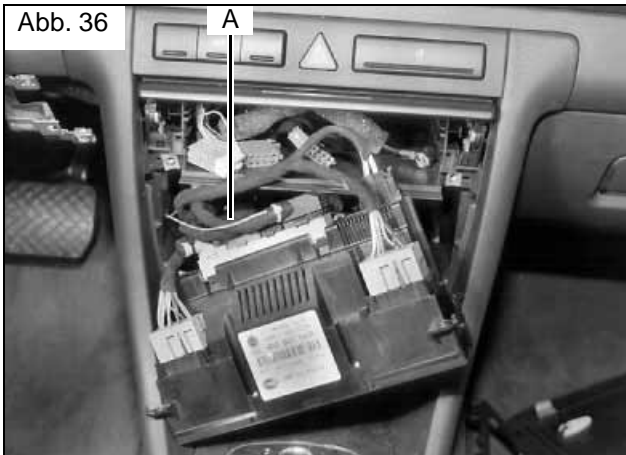

### Anbindung Kabelsatz (Abb. 36)

- Freie Leitung gn/ws 0,75 mm<sup>2</sup> -A- vom Gebläserelais K3/86 zur Bedienungs- und Anzeigeeinheit E 87 für Klimaanlage verlegen.
- Stecker „D“ abziehen und nach Reparaturleitfaden öffnen.
- Leitung gn/ws 0,75 mm<sup>2</sup> mit dem Anschluss „D1“ (freier Steckplatz) verbinden.
- Leitungen mit Kabelbindern 19 befestigen.

## Fahrzeug mit Solardach

- Gebläseansteuerung gemäß Schaltplan Seite 51 vornehmen

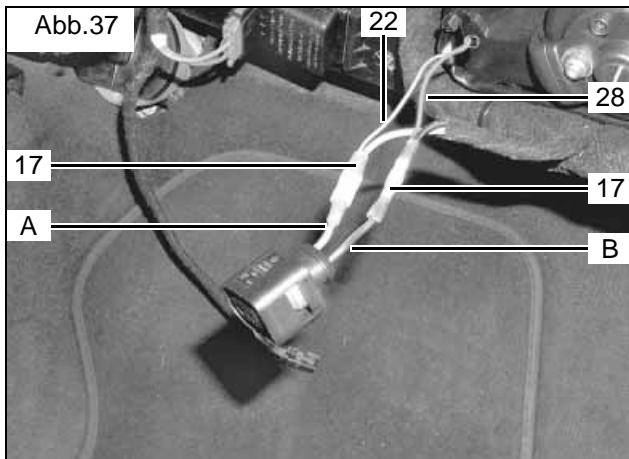

## Anbindung Kabelsatz (Abb. 37)



### HINWEIS:

Bei Fahrzeugen mit Solardach nicht erforderlich!

- Stecker schwarz von Gebläsemotor im Fußraum rechts abziehen.
- Leitung braun/grün -A- ca. 30mm vor dem Stecker trennen.
- Beiliegende Leitung braun **22** zusammen mit beiden getrennten Leitungsenden der Leitung braun/grün mit Quetschverbinder **17** verbinden (quetschen und mit Heißluftföhn schrumpfen).
- Leitung schwarz/blau -B- ca. 30mm vor dem Stecker trennen.
- Beiliegende Leitung schwarz **28** zusammen mit beiden getrennten Leitungsenden der Leitung schwarz/blau mit Quetschverbinder **17** verbinden (quetschen und mit Heißluftföhn schrumpfen).
- Leitung schwarz **28** und Leitung braun **22** in Isolierschlauch **71** einziehen.

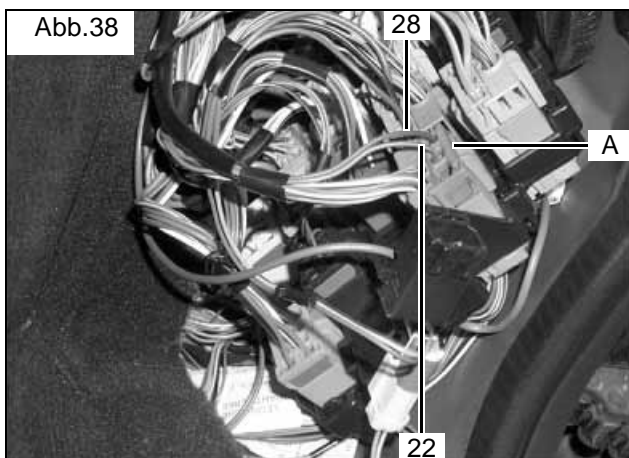

## Anbindung Kabelsatz (Abb. 38)

- Leitung schwarz **28** und Leitung braun **22** entlang fahrzeugeigener Leitungen zum Steuergerät Innenraumüberwachung im Fußraum rechts an der A-Säule führen.
- Leitung braun **22** mit PIN 17 vom 17-poligen Stecker (orange) -A- mit Flachfederkontakt 6,3 **82** verbinden.
- Leitung schwarz **28** mit PIN 16 vom 17-poligen Stecker (orange) -A- mit Flachfederkontakt 2,8 **81** verbinden.

## Verschlauchung nur 2,5 l

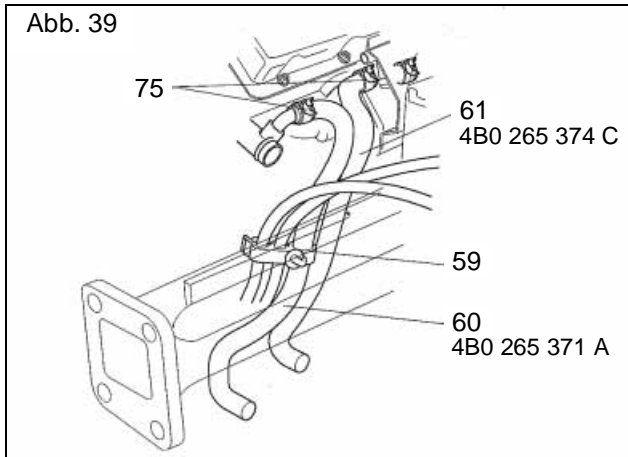

### Clip wechseln (Abb. 39)

- Vorhandenen Clip (zweifach) am Längsträger entfernen und gegen Clip 59 (dreifach) austauschen.

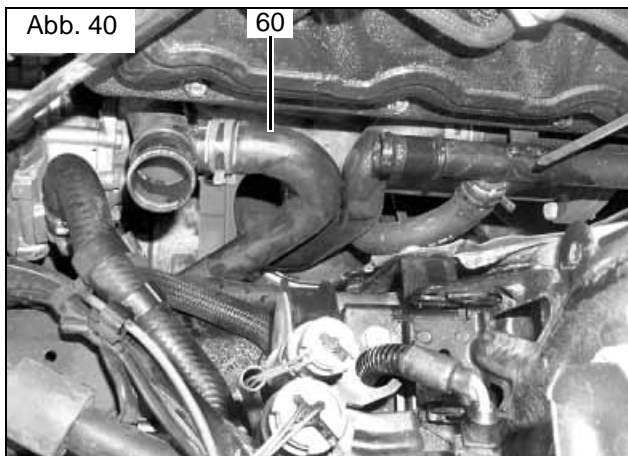

### Schlauchmontage Motor / Heizgerät (Abb. 40)

- Formschlauch 60 (4B0 265 371 A) auf Rohr zum Motor-Wasseraustritt aufstecken, gemäß Abb. zum Heizgerät verlegen und mit fahrzeugeigener Federbandschelle befestigen.
- Formschlauch 60 auf Heizgerät-Wassereintritt aufstecken und mit Federbandschelle 75 befestigen.

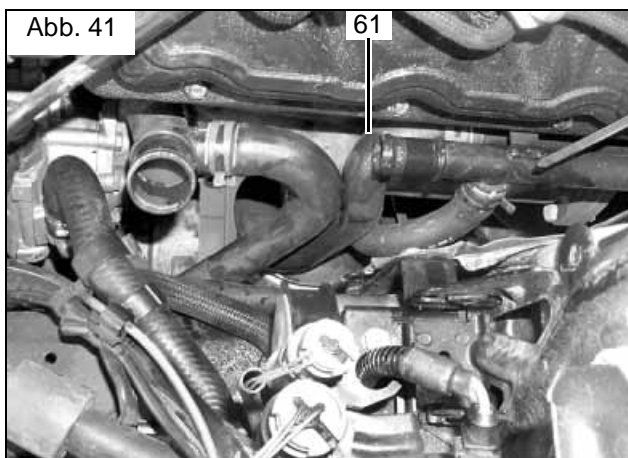

### Schlauchmontage Heizgerät / Wärmetauscher (Abb. 41)

- Formschlauch 61 (4B0 265 374 C) auf Rohr zum Wärmetauscher aufstecken, gemäß Abb. zum Heizgerät verlegen und mit fahrzeugeigener Federbandschelle befestigen.
- Formschlauch 61 auf Heizgerät-Wasseraustritt aufstecken und mit Federbandschelle 75 befestigen.
- Wasserschlauch und Servoschläuche am Dreifachclip 59 befestigen.

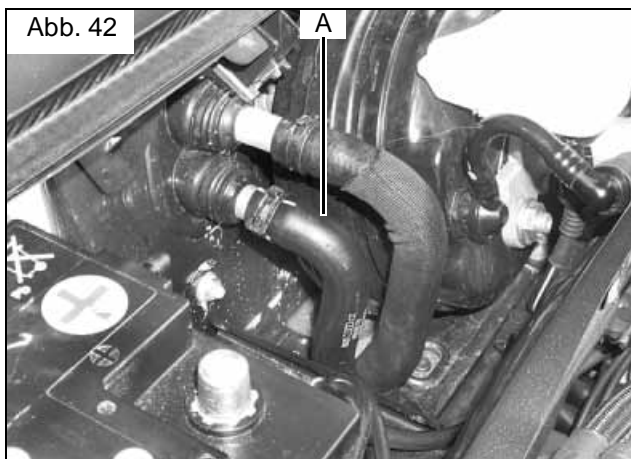

## Schlauchmontage - Schlauch abziehen (Abb. 42)

- Schutzkappe über beide Wasserschläuche abbauen
- Fahrzeugeigenen Wasserschlauch -A- vom Wärmetauscher-Wassereintritt am Wärmetauscher abziehen.

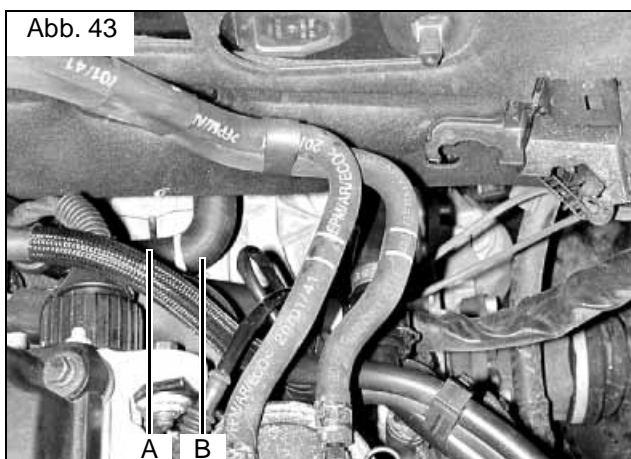

## Schlauchmontage - Schlauch trennen (Abb. 43)

- Fahrzeugeigenen Wasserschlauch -A-, -B- vom Wärmetauscher zum Motor-Wasseraustritt gemäß Bild trennen.
- Schlauchstück -B- fachgerecht entsorgen.

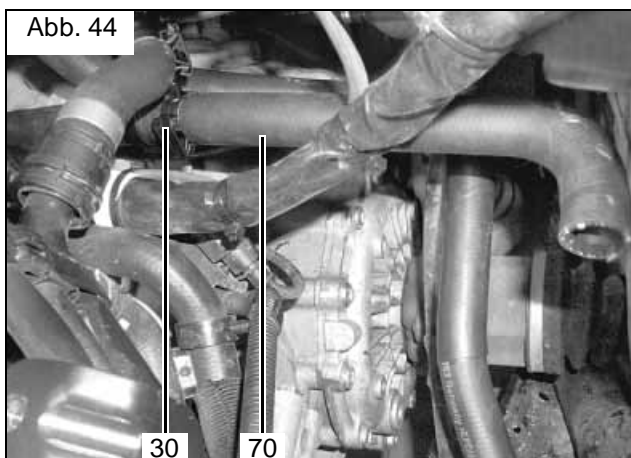

## Schlauchmontage - Schläuche verbinden (Abb. 44)

- Verbindungsrohr 20/20 13 auf gerader Seite von Formschlauch 380mm lang 70 einstecken und mit Federbandschelle 75 befestigen.
- Formschlauch 70 mit fahrzeugeigenem Wasserschlauch zum Motor-Wasseraustritt verbinden, gemäß Abb. waagrecht ausrichten und mit Federbandschelle 75 befestigen.

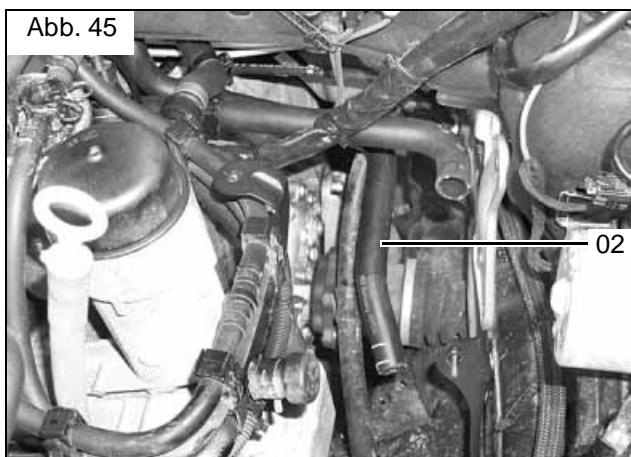

## Schlauchmontage - Schläuche verbinden (Abb. 45)

- Formschlauch 02 durch Schlauchdurchführung verlegen.

### Achtung:

Auf korrekten Sitz der Schlauchdurchführung im Wasserkasten achten!

- Formschlauch 02 auf Wärmetauscher-Wassereintritt aufstecken und mit fahrzeugeigener Federbandschelle befestigen.
- Formschlauch 02 gemäß Abb. zum Einbauort Heizgerät verlegen.



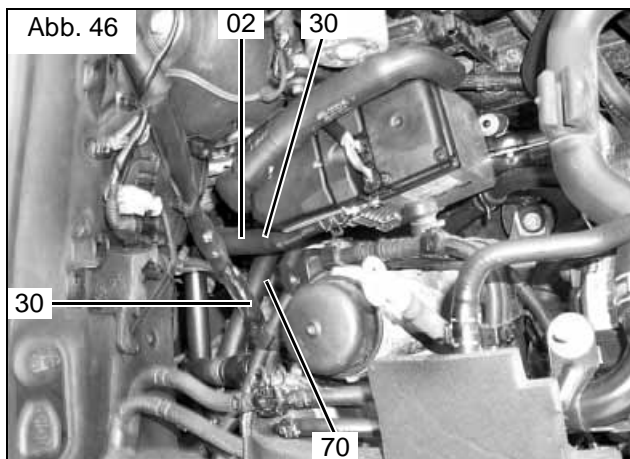

### **Schlauchmontage - Heizgerät anschließen (Abb. 46)**

- Formschlauch **02** zum Wärmetauscher-Wassereintritt auf Heizgerät-Wasseraustritt aufstecken und mit Federbandschelle **75** befestigen.
- Formschlauch **70** vom Motor-Wasseraustritt auf Heizgerät-Wassereintritt aufstecken und mit Federbandschelle **75** befestigen.
- Beide Formschläuche mit zwei Abstandhaltern **30** befestigen.

## Montage - Dosierpumpe nur 2,5 l quattro und allroad

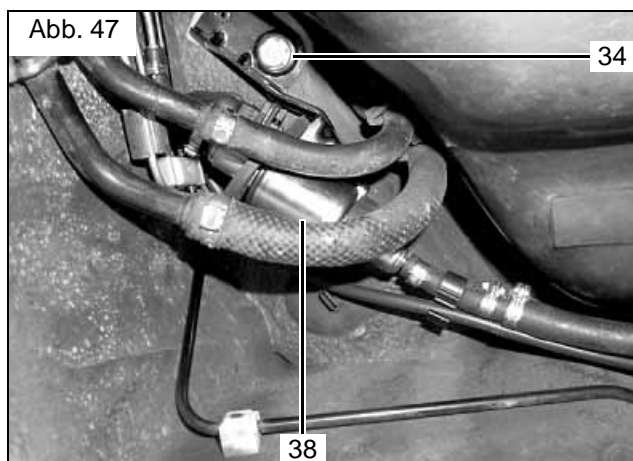

### Montage - Dosierpumpe (Abb. 47)



#### Hinweis:

Bohrungen für die Dosierpumpe **38** sind bereits vorhanden und mit Unterbodenschutz überzogen (in Fahrtrichtung rechts).

- Bohrungen für Dosierpumpe **38** freilegen
- Einnietmutter **44** einziehen
- Vorhandene Leitung an der Druckseite (Seite mit Stecker) der Dosierpumpe **38** entfernen
- Dosierpumpe **38** mit Halter (Halter Nase in Bohrung einrasten lassen), Schraube M8x20 **34**, Scheibe **35** und Federring **36** befestigen

## Montage - Dosierpumpe nur Frontantrieb

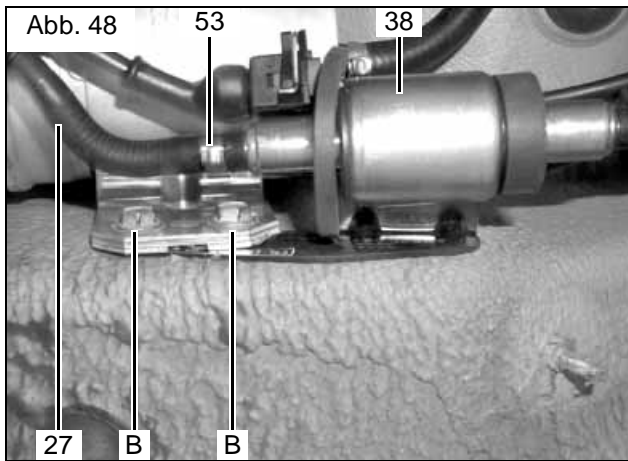

### Montage - Dosierpumpe (Abb. 48)

- Gerades Schlauchstück von der Druckseite (Seite mit Stecker) der Dosierpumpe abbauen
- Bei 1,9l das demontierte Schlauchstück an der Saugseite der Dosierpumpe mit Ohrschlauchschele 11,3mm **53** befestigen.
- Formschlauch **27** auf Dosierpumpe **38** aufstecken, gemäß Abb. ausrichten und mit Ohrschlauchschele 11,3mm **53** befestigen.
- Dosierpumpe **38** an fahrzeugeigenen Schrauben -B- des Kraftstofffilters befestigen.

## Montage - Brennstoffleitung nur 2,5 l

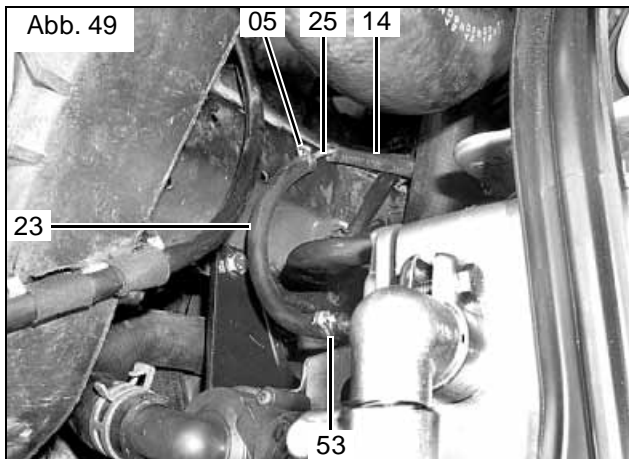

### Montage Brennstoffleitung (Abb. 49)

- Schrumpfschlauch 24 gemäß Skizze 4 ablängen.
- 16 Schlauchstücke je 20mm lang auf die Metall-Brennstoffleitung 3800mm lang 25 aufschieben.
- Metall-Brennstoffleitung 25 entsprechend der Abb. vom Radhaus nach vorne zum Heizgerät führen.
- Brennstoffschlauch 14 gemäß Skizze 6 ablängen.
- Brennstoffschlauch 14 als Schutzschlauch auf Metall-Brennstoffleitung 25 aufschieben.
- Metall-Brennstoffleitung 25 mit Schlauchstück 23 und Ohrschluchschellen 9,5mm 05 und 11,3mm 53 am Heizgerät-Brennstoffeintritt anschließen.

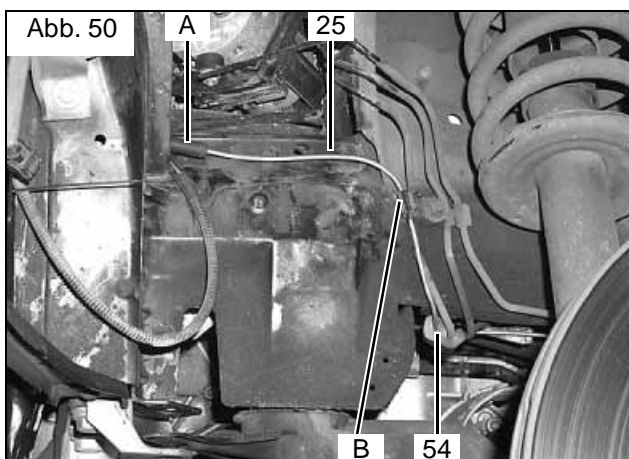

### Montage Brennstoffleitung (Abb. 50)

- Schutzschlauch -A- gemäß Abb. positionieren.
- Metall-Brennstoffleitung 25 gemäß Abb. im Radhaus zum Unterboden verlegen.
- Metall-Brennstoffleitung 25 mit Kabelbinder 19 an vorhandenen Leitungen befestigen.
- Schrumpfschlauch -B- positionieren, schrumpfen und Metall-Brennstoffleitung 25 in Clip 43 einsetzen.
- Metall-Brennstoffleitung mit Gummireiter 54 an vorhandener Leitung befestigen.

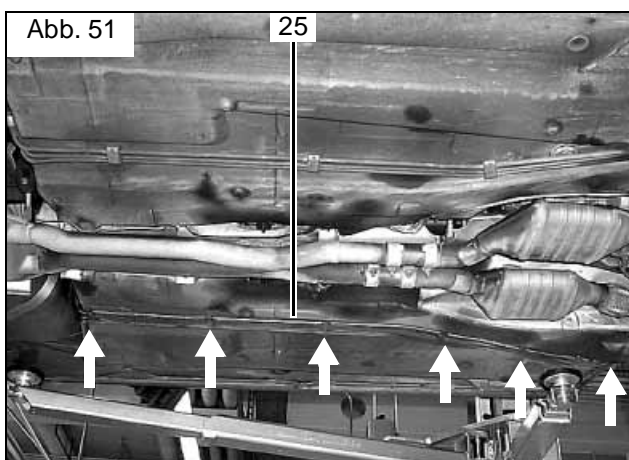

### Montage Brennstoffleitung (Abb. 51)

- Die nächsten 6 Clips für die Original-Bremsleitungen entfernen und durch Clips 43 ersetzen.
- Original-Bremsleitungen in die inneren Aufnahmen der neuen Clips 43 einsetzen.
- Metall-Brennstoffleitung 25 in die neuen Clips einclippen, in der Form, dass bei der Metall-Brennstoffleitung die Schrumpfschläuche in die Clips eingesetzt werden. Mit Heißluftföhn die Schrumpfschläuche etwas schrumpfen lassen.

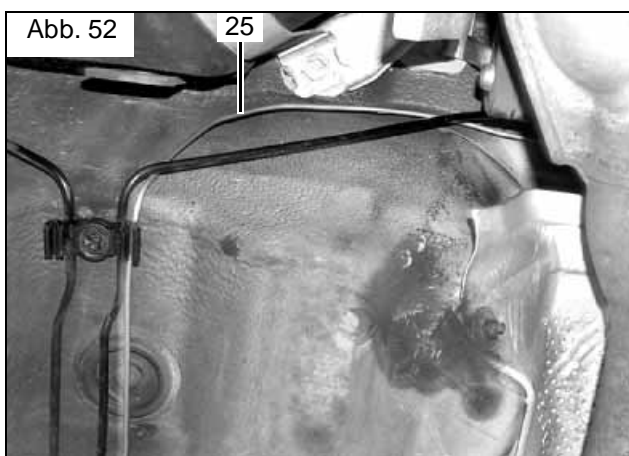

### Montage - Brennstoffleitung (Abb. 52)

#### Hinweis:



Bei der Verlegung der Brennstoffleitung auf Abstand zur Bremsleitung achten! Die Brennstoffleitung ist berührungsfrei zur Bremsleitung zu verlegen!

- Hitzeblech über dem hinteren Mitteltopf ausbauen.
- Brennstoffleitung 25 nach oben verlegen.

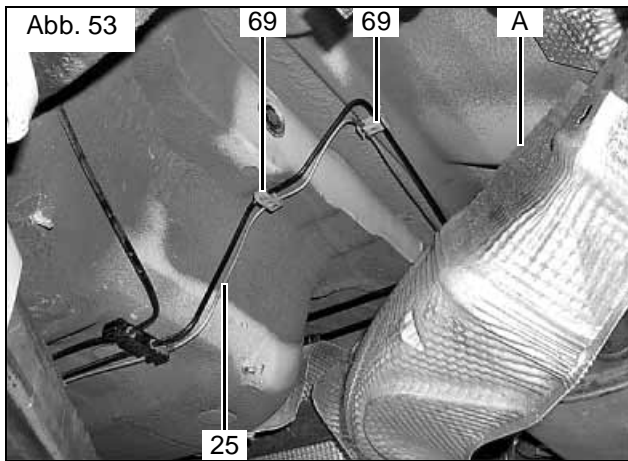

### Montage - Brennstoffleitung (Abb. 53)

- Hitzeblech -A- über dem hinteren Mitteltopf lösen und absenken.
- Die beiden oberen Halter für die Befestigung der Original-Bremsleitung durch die Clips **69** ersetzen.
- Metall-Brennstoffleitung **25** nach oben über den Tank nach rechts führen und zum Einbauort der Dosierpumpe **38** verlegen.
- Metall-Brennstoffleitung **25** gemäß Abb. nach rechts verlegen und mit 3 Clips **69** an der Bremsleitung befestigen.

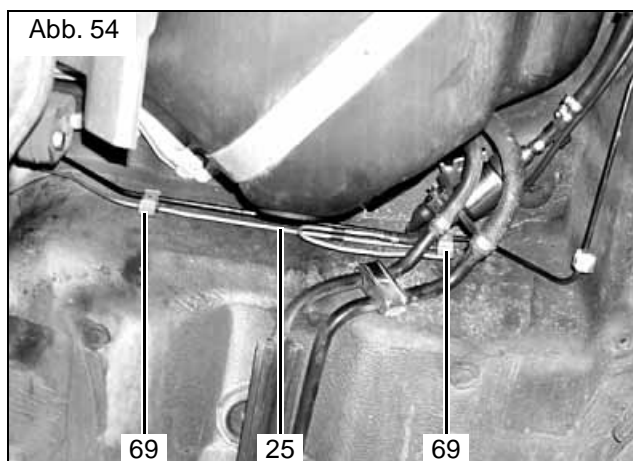

### Montage - Brennstoffleitung (Abb. 54)

- Vorhandene Clips entfernen und durch beiliegende Clips **69** ersetzen.
- Schrumpfschläuche an den Clips positionieren, schrumpfen und Metall-Brennstoffleitung **25** und vorhandene Leitung in Clips **69** einsetzen.

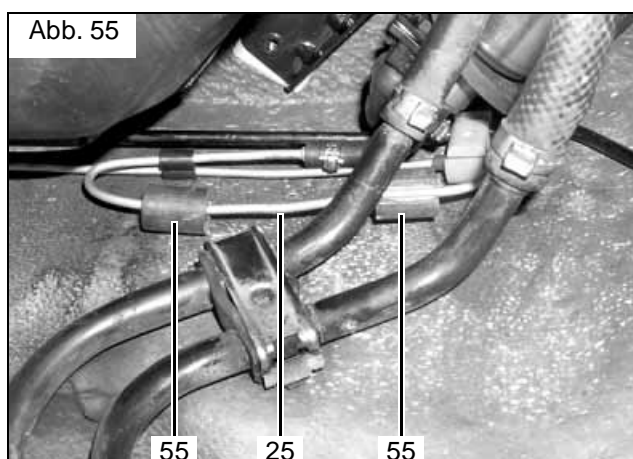

### Montage - Brennstoffleitung (Abb. 55)

- Überschüssige Metall-Brennstoffleitung **25** gemäß Abb. in Schlaufen legen
- 2 Gummilager **55** auf Metall-Brennstoffleitung **25** anbringen und gemäß Abb. positionieren



**Achtung:**  
Metall-Brennstoffleitung **25** nicht knicken!

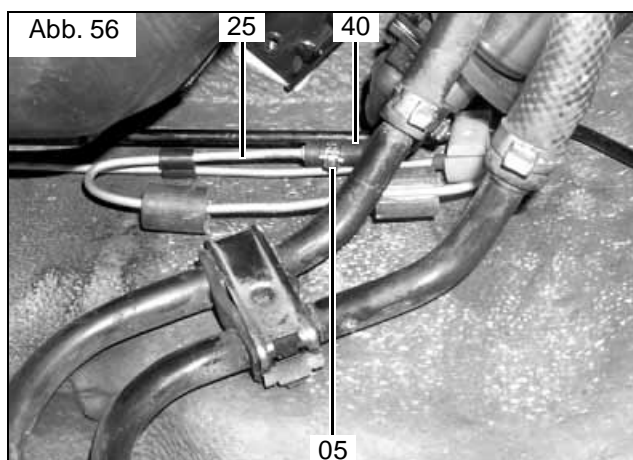

### Anschluss - Dosierpumpe (Abb. 56)

- Brennstoffleitung **25** zum Heizgerät in Formschlauch **40** einsetzen und mit Ohrschlauchselle **05** befestigen.



**Achtung:**  
Metall-Brennstoffleitung **25** nicht knicken!

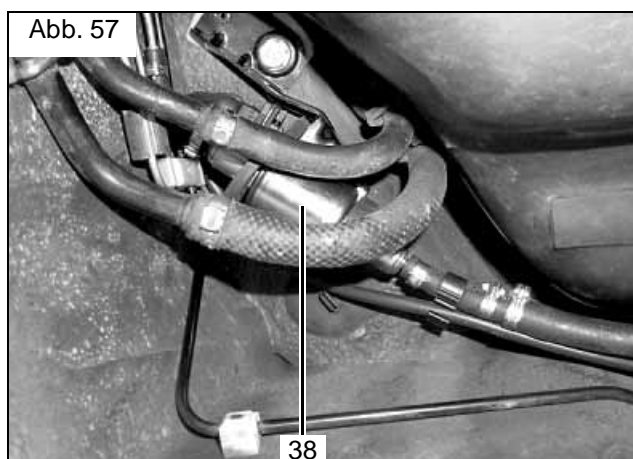

### Anschluss - Dosierpumpe (Abb. 57)

- Brennstoffleitung **25** zum Heizgerät mit Formschlauch **40** und Ohrschlauchselle **53** an der Druckseite der Dosierpumpe **38** (Seite mit Stecker) anschließen.

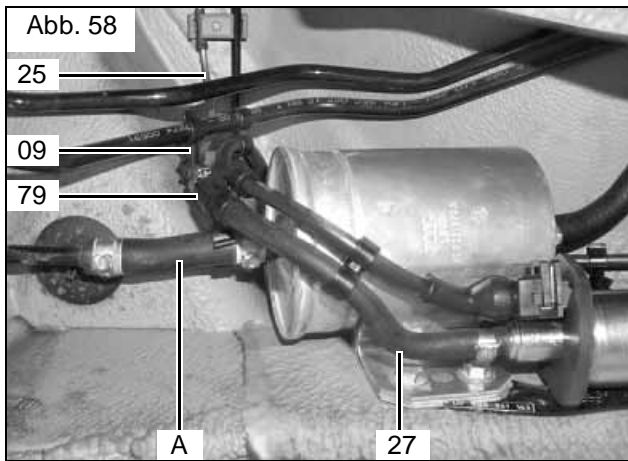

### Anschluss - Dosierpumpe (Abb. 58)

- Formschlauch **27** der Dosierpumpe auf Metall-Brennstoffleitung **25** aufstecken und mit Ohrschlauchschelle 9,5mm **05** befestigen.
- Formschlauch **27** mit Abstandhalter 6,0x10 **79** an Originalschlauch -A- befestigen.
- Metall-Brennstoffleitung **25** mit Schrumpfschlauch und Abstandhalter 4,5x4,5 **09** an Bremsleitung fixieren.

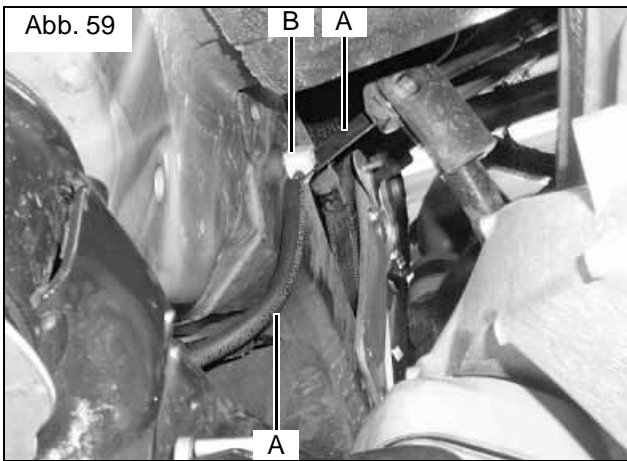

## Montage - Brennstoffleitung (Abb. 59)

- Schrumpfschlauch **24** gemäß Skizze 5 ablängen.
- 17 Schlauchstücke je 20mm lang auf Metall-Brennstoffleitung 3800mm lang **25** aufschieben.
- Zwei Schlauchstücke gemäß Skizze 3 vom Kraftstoffschlauch **14** ablängen.
- Zwei Schlauchstücke je 200mm lang -A- auf Metall-Brennstoffleitung aufschieben.
- Fahrzeugeigenen Clip der Brennstoffleitung über dem Hitzeschutz am fahrzeugeigenen Abgasschalldämpfer ausclipsen.
- Fahrzeugeigenen Clip -B- auf vorhandenem Stehbolzen im Längsträger befestigen.

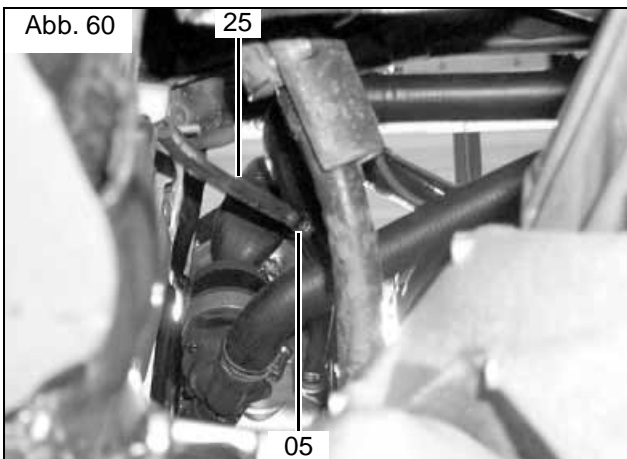

## Montage - Brennstoffleitung (Abb. 60)

- Metall-Brennstoffleitung **25** gemäß Abb. vom Radhaus nach vorne zum Heizgerät führen.
- Metall-Brennstoffleitung **25** in Formschlauch **23** an Heizgerät-Brennstoffeintritt einstecken und mit Ohrschlauchschele **05** befestigen.

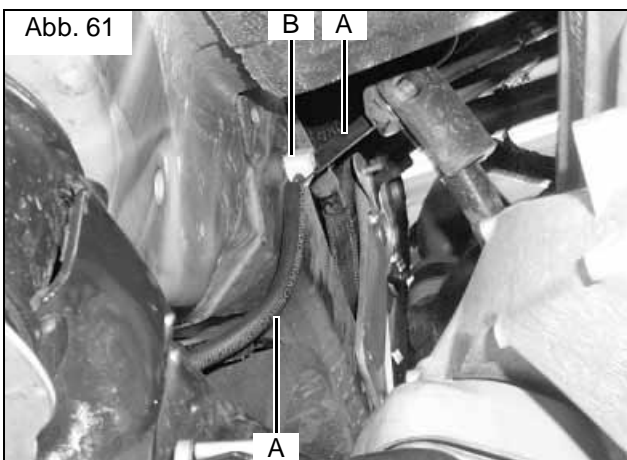

## Montage - Brennstoffleitung (Abb. 61)

- Hinweis:**
-  Bei der Verlegung der Brennstoffleitung auf Abstand zur Bremsleitung achten! Die Brennstoffleitung ist berührungsfrei zur Bremsleitung zu verlegen!

- Metall-Brennstoffleitung **25** entlang Längsträger zum Unterboden führen und Schlauchstücke -A- gemäß Abb. positionieren.
- Schrumpfschlauchstück am Clip -B- positionieren, schrumpfen und Metall-Brennstoffleitung **25** in Clip einsetzen.

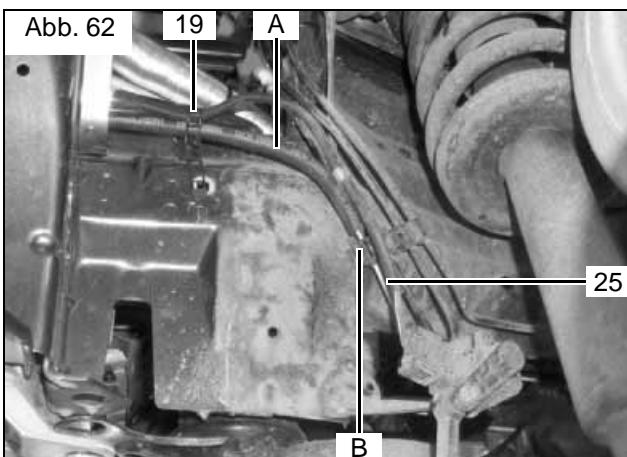

## Montage - Brennstoffleitung (Abb. 62)

- Schlauchstück -A- gemäß Abb. positionieren.
- Metall-Brennstoffleitung **25** gemäß Abb. im Radhaus zum Unterboden verlegen.
- Metall-Brennstoffleitung **25** mit Kabelbinder **19** an vorhandenen Leitungen befestigen.
- Schrumpfschlauch -B- positionieren, schrumpfen und Metall-Brennstoffleitung **25** in vorhandenen Halter einsetzen.



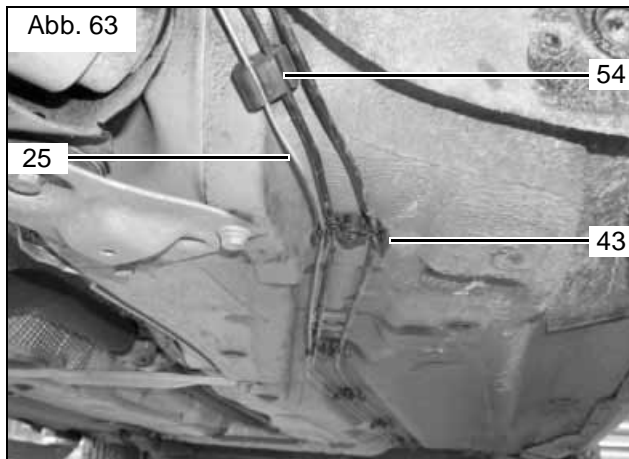

**Montage - Brennstoffleitung (Abb. 63)**

- Metall-Brennstoffleitung **25** mit Gummireiter **54** an vorhandener Leitung befestigen.
- Die nächsten 6 Clips für die Original-Bremsleitungen entfernen und durch Clips **43** ersetzen.
- Original-Bremsleitungen in die inneren Aufnahmen der neuen Clips **43** einsetzen.
- Metall-Brennstoffleitung **25** in die neuen Clips einclippen, in der Form, dass bei der Metall-Brennstoffleitung die Schrumpfschläuche in die Clips eingesetzt werden. Mit Heißluftföhn die Schrumpfschläuche etwas schrumpfen lassen.

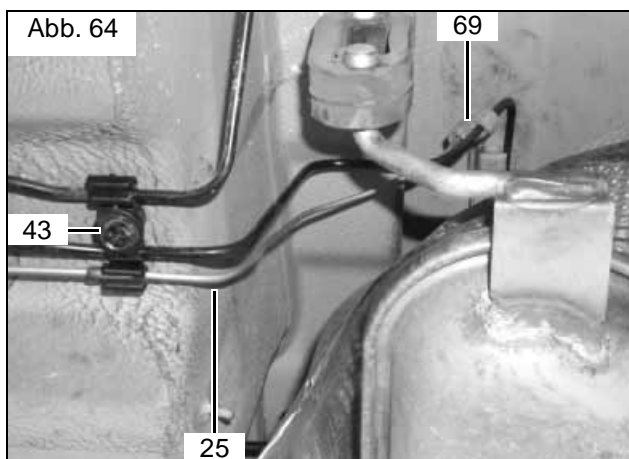

**Montage - Brennstoffleitung (Abb. 64)**

- Hitzeblech über dem hinteren Mitteltopf lösen und absenken.
- Metall-Brennstoffleitung **25** gemäß Abb. verlegen
- Vorhandenen Clip entfernen und durch beiliegenden Clip **69** ersetzen.
- Schrumpfschlauch am Clip **69** positionieren, schrumpfen und Metall-Brennstoffleitung **25** und vorhandene Leitung in Clip **69** einsetzen.

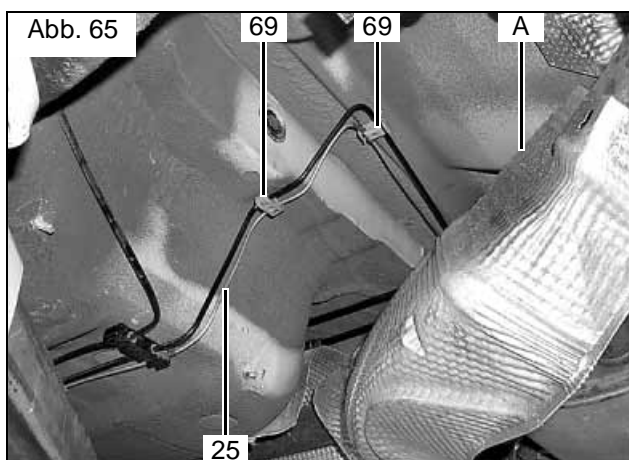

**Montage - Brennstoffleitung (Abb. 65)**

- Die beiden oberen Halter für die Befestigung der Original-Bremsleitung durch die Clips **69** ersetzen.
- Metall-Brennstoffleitung **25** nach oben über den Tank nach rechts führen und zum Einbauort der Dosierpumpe **38** verlegen.
- Metall-Brennstoffleitung **25** gemäß Abb. nach rechts verlegen und mit 3 Clips **69** an der Bremsleitung befestigen.



**Montage - Brennstoffleitung (Abb. 66)**

- Metall-Brennstoffleitung **25** gemäß Abbildungen von der linken Seite entlang vorhandener Leitungen zur rechten Seite führen und zum Einbauort der Dosierpumpe **38** verlegen.
- Vorhandene Clips entfernen und durch beiliegende Clips **69** ersetzen.
- Schrumpfschläuche an den Clips **69** positionieren, schrumpfen und Metall-Brennstoffleitung **25** und vorhandene Leitung in Clips **69** einsetzen.

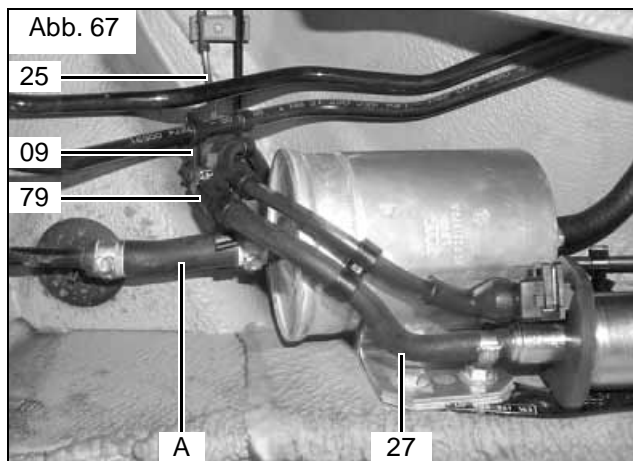

### Anschluss - Dosierpumpe (Abb. 67)

- Formschlauch **27** der Dosierpumpe auf Metall-Brennstoffleitung **25** aufstecken und mit Ohrschlauchschele 9,5mm **05** befestigen.
- Formschlauch **27** mit Abstandhalter 6,0x10 **79** an Originalschlauch -A- befestigen.
- Metall-Brennstoffleitung **25** mit Schrumpfschlauch und Abstandhalter 4,5x4,5 **09** an Bremsleitung fixieren.

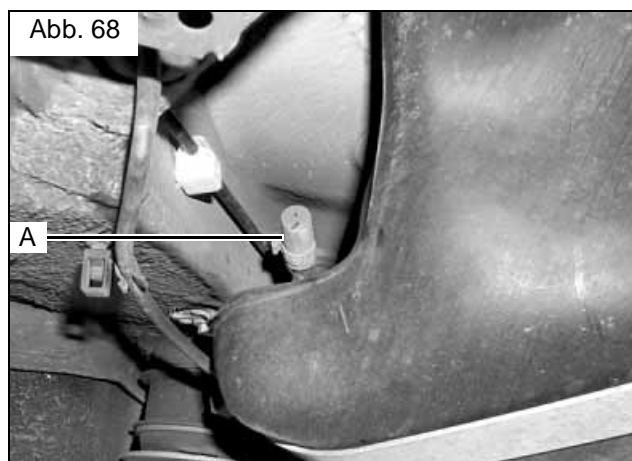

### **Verschlussstück abbauen (Abb. 68)**

- Verschlussstück -A- am fahrzeugeigenen Kraftstofftank abbauen und entsorgen.

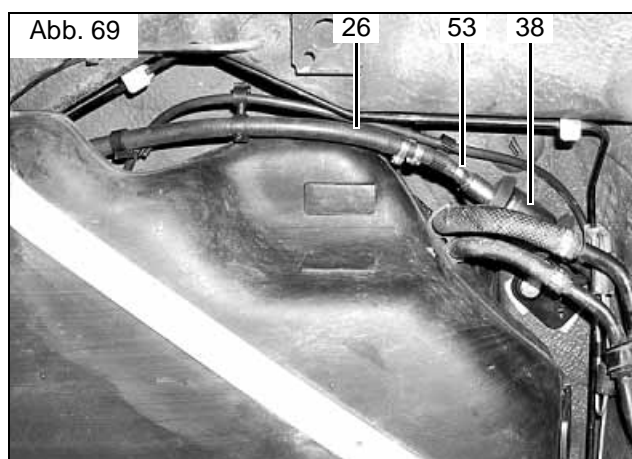

### **Brennstoffschlauch einbauen (Abb. 69)**

- Brennstoffschlauch ZSB 26 auf Stutzen des Kraftstofftanks aufstecken und mit Ohrschlauchselle 14,8mm 66 befestigen
- Brennstoffschlauch ZSB 26 auf Dosierpumpe 38 aufstecken und mit Ohrschlauchselle 11,3mm 53 befestigen.

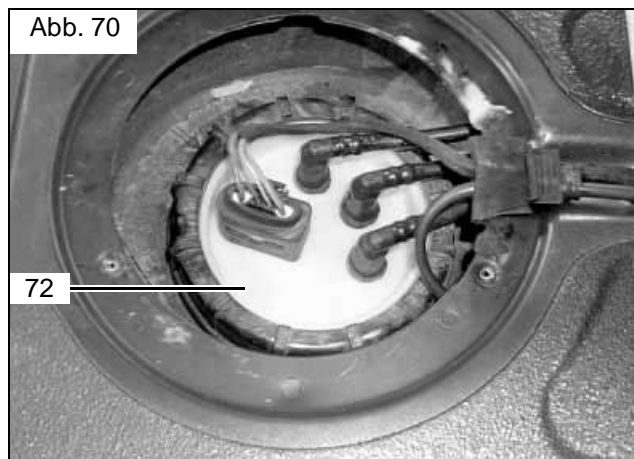

### Austausch - Tankarmatur (Abb. 70)

- Tankarmatur nach Reparaturleitfaden ausbauen.

#### HINWEIS:

Vorhandene Tankarmatur wird gegen neue Tankarmatur **72** ausgetauscht!

- Neue Tankarmatur **72** nach Reparaturleitfaden wieder einbauen, dabei neue Dichtung **73** einsetzen.

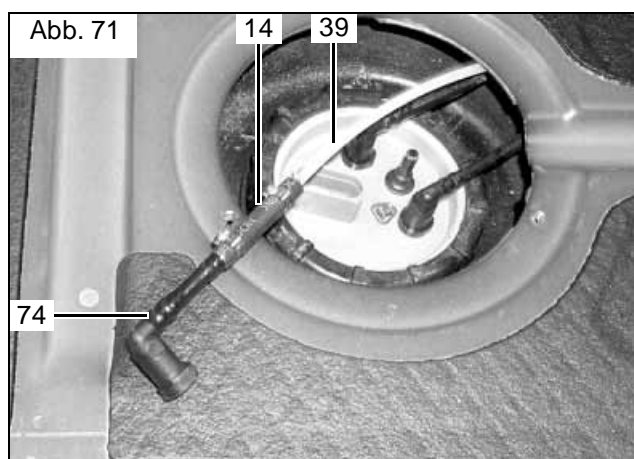

### Montage - Brennstoffleitung (Abb. 71)

- Schnellverschluss **74** mit abgelängtem Schlauchstück 50mm **14** (Skizze 3) und Ohrschlauchsellen 11,3mm **53** mit Mecanyl-Brennstoffleitung **39** verbinden.

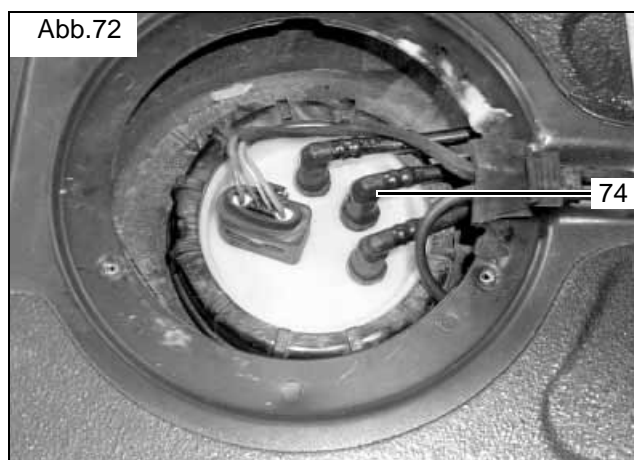

### Montage - Brennstoffleitung (Abb. 72)

- Mecanyl-Brennstoffleitung **39** über den Tank nach unten führen und Schnellverschluss **74** an Tankarmatur aufstecken.

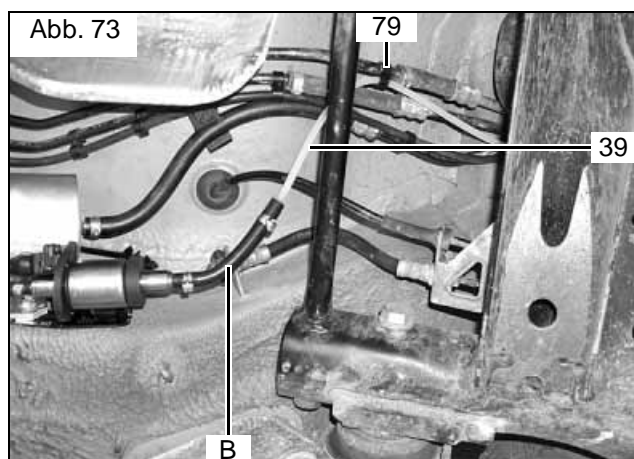

### Montage - Brennstoffleitung (Abb. 73)

- Mecanyl-Brennstoffleitung **39** zur Dosierpumpe führen und ablängen.

#### HINWEIS:

Auf genügend Abstand zwischen Längsträger und Drehstab achten!

- Mecanyl-Brennstoffleitung **39** in Schlauchstück der Dosierpumpe -B- bis zur Markierung einstecken und mit Ohrschlauchselle 11,3mm **53** befestigen.
- Mecanyl-Brennstoffleitung **39** mit Abstandhaltern 6,0x10 **79** an vorhandenen Leitungen befestigen.

## Elektrischer Anschluss - Dosierpumpe nur 2,5 l quattro / allroad

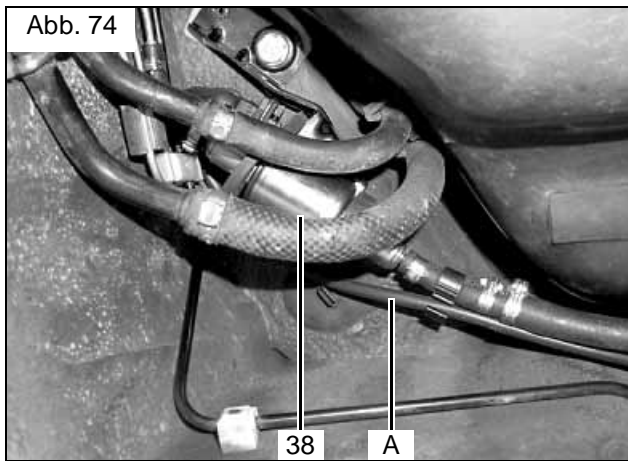

### Elektrischer Anschluss - Dosierpumpe (Abb. 74)

- Kabelbaum -A- der Dosierpumpe zum Einbauort der Dosierpumpe verlegen.
- Kabelbaum an der Dosierpumpe ablängen, Gummihülse aufschieben, Steckhülse mit Feuchtigkeitsschutz **56** ancrimpen, mit Steckergehäuse **42** komplettieren und Stecker an der Dosierpumpe **38** anstecken.

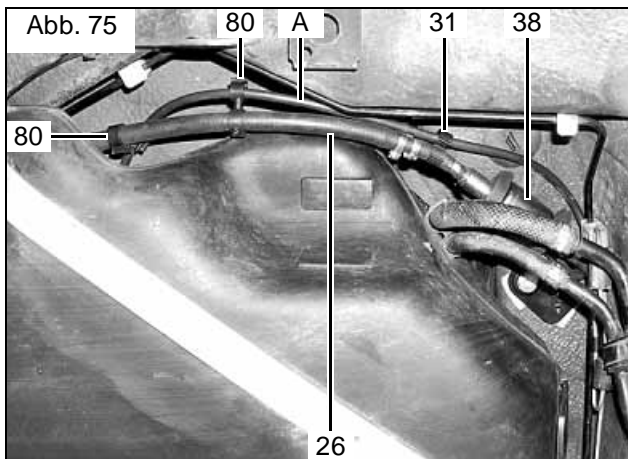

### Elektrischer Anschluss - Dosierpumpe (Abb. 75)

- Zwei Abstandhalter 9,5x12 **80** und einen Abstandhalter 5,0x8,5 **31** zwischen Brennstoffschlauch ZSB **26** und Kabelbaum -A- einsetzen

## Elektrischer Anschluss - Dosierpumpe nur Frontantrieb

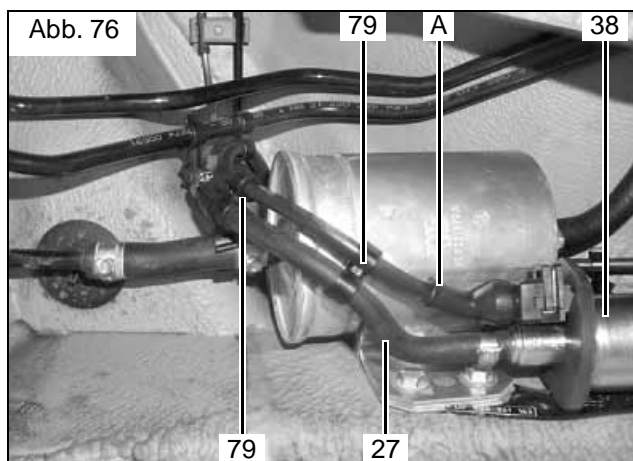

### Elektrischer Anschluss - Dosierpumpe (Abb. 76)

- Kabelbaum der Dosierpumpe -A- zum Einbauort der Dosierpumpe verlegen.
- Kabelbaum an der Dosierpumpe **38** ablängen, Gummitülle aufschieben, Stechhülsen mit Feuchtigkeitsschutz **56** ancrimpen, mit Steckergehäuse **42** komplettieren und an der Dosierpumpe **38** anstecken.
- Kabelbaum -A- der Dosierpumpe mit Abstandhalter 6,0x10 **79** an Formschlauch **27** fixieren
- Kabelbaum -A- der Dosierpumpe mit Abstandhaltern 6,0x10 **79** an vorhandenen Leitungen befestigen, jedoch nicht an Original-Bremsleitung.

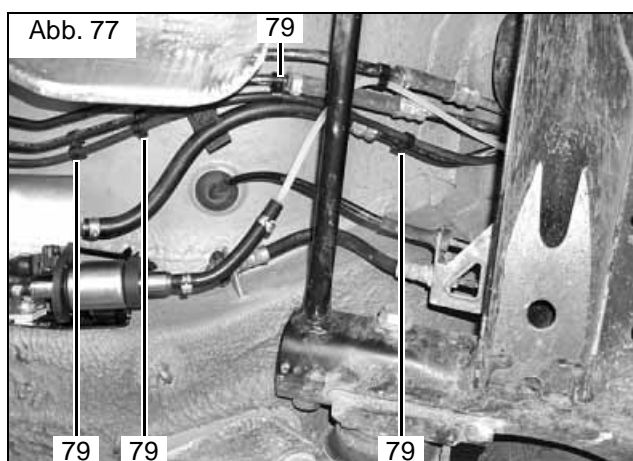

### Elektrischer Anschluss - Dosierpumpe (Abb. 77)

- Kabelbaum der Dosierpumpe mit Abstandhaltern 6,0x10 **79** an vorhandenen Leitungen befestigen, jedoch nicht an Original-Bremsleitung.

## Montage - Abgasleitung nur 2,5 l

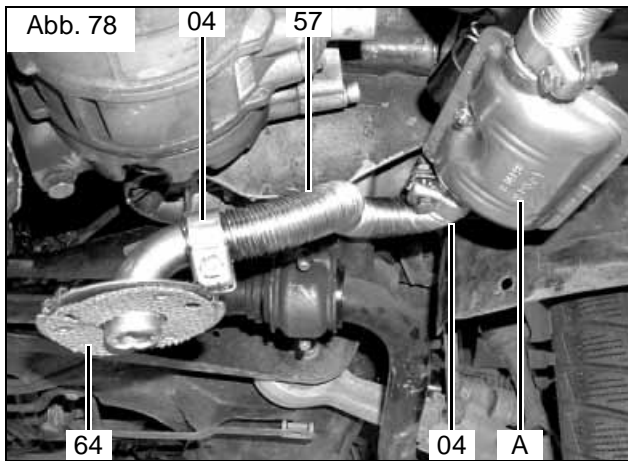

### Montage - Abgasleitung (Abb. 78)



**Achtung:**

Auf genügend Abstand des Abgasschalldämpfers zum Servoschlauch achten!

- Abgasleitung-Endstück **57** auf Abgasschalldämpfer -A- aufstecken und mit Schlauchklemme **04** befestigen.
- Abgasdurchführung **64** gemäß Abb. mit Schlauchklemme **04** befestigen
- Abgasleitung-Endstück **57** gemäß Abb. formen

## Bearbeiten - Unterfahrschutz

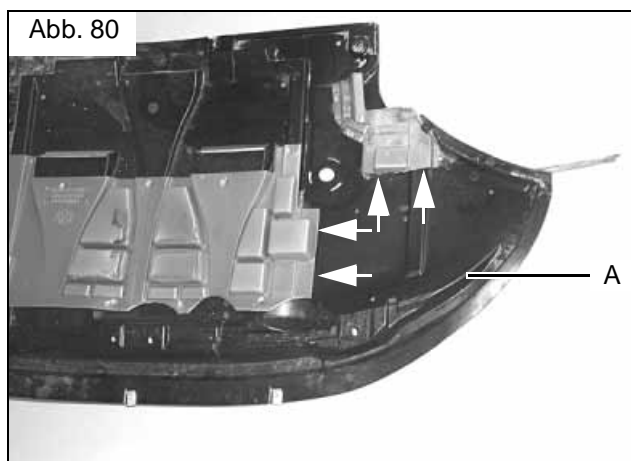

### **Bearbeiten - Unterfahrschutz (Abb. 80)**

- Schalldämmung am Unterfahrschutz -A- gemäß Abb. ausschneiden.

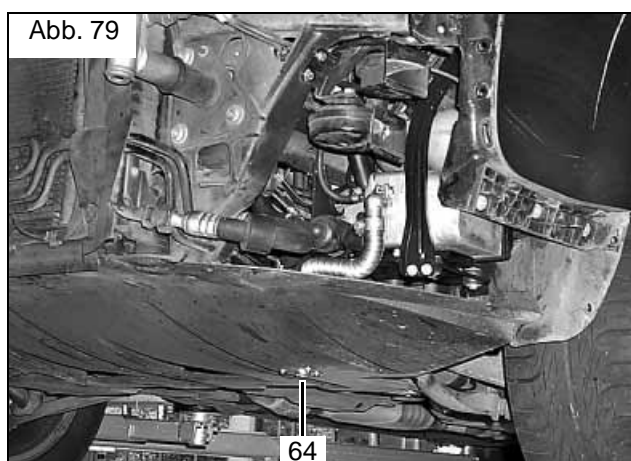

### **Montieren - Unterfahrschutz (Abb. 81)**

- Unterfahrschutz montieren.

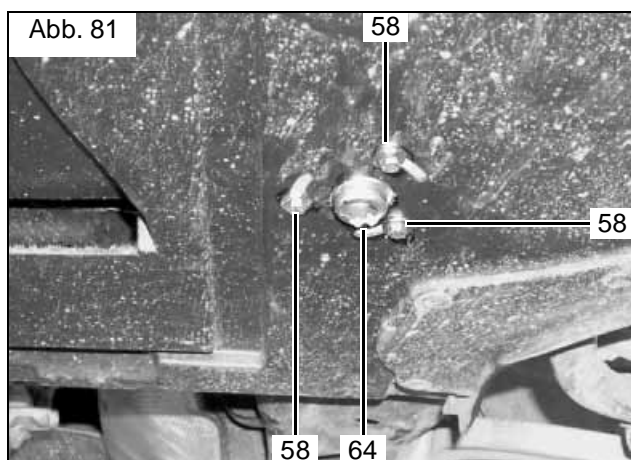

### **Montage - Abgasdurchführung (Abb. 79)**

- Abgasdurchführung **64** mit drei Schrauben M5x16 **58**, Federringen **32** und Scheiben **29** befestigen.



## **Montage - ausgebaute Teile**

- Sämtliche ausgebauten Teile wieder in umgekehrter Reihenfolge, nach den Reparaturleitfäden des Fahrzeuges, einbauen.

## **Inbetriebnahme**

- Alle Schlauchleitungen, Schlauch- und Rohrschellen sowie alle elektrische Anschlüsse auf festen Sitz prüfen.
- Alle losen Leitungen mit Kabelbindern sichern.
- Werkzeuge, wie z.B. Abklemmzangen usw. aus dem Motorraum entfernen
- Heizgerätekomponten mit Korrosionsschutzwachs (Tectyl ML) einsprühen.



### **ACHTUNG:**

Nur Original Audi Kühflüssigkeit verwenden!

- Motor starten, Wasserkreislauf nach Reparaturleitfäden entlüften, Kühlwasser nachfüllen.
- Bei Ausrüstung mit Webasto Telestart: Telestart-Empfänger und Sender gemäß Betriebsanweisung anlernen
- Webasto-Heizung einschalten, siehe "Betriebsanweisung/Einbauanweisung"



### **Hinweis:**

Beim Betrieb der Standheizung wird die Gebläsestufe (2 Balken) und die Klappenstellung (DEF) automatisch eingestellt!

# Elektrische Schaltpläne

## Schaltplan Gebläseansteuerung

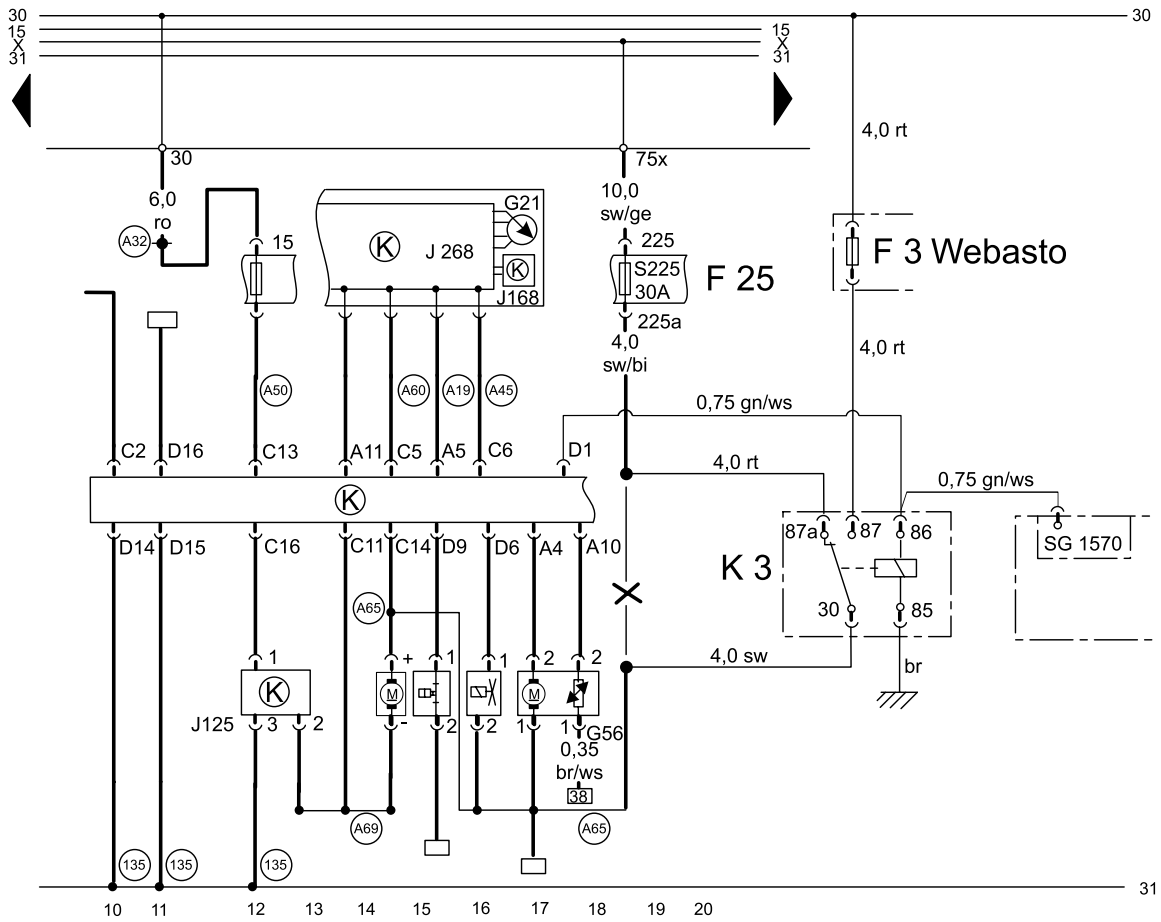

## Schaltplan Innenraumüberwachung

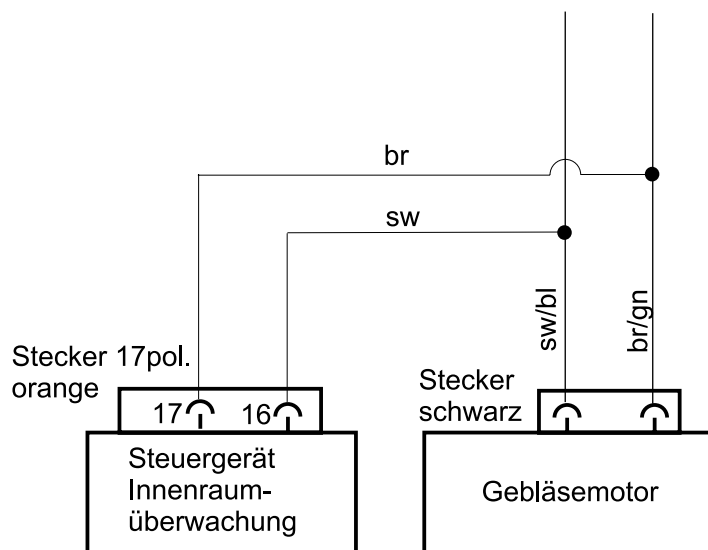

## Schaltplan Gebläseansteuerung mit Solardach

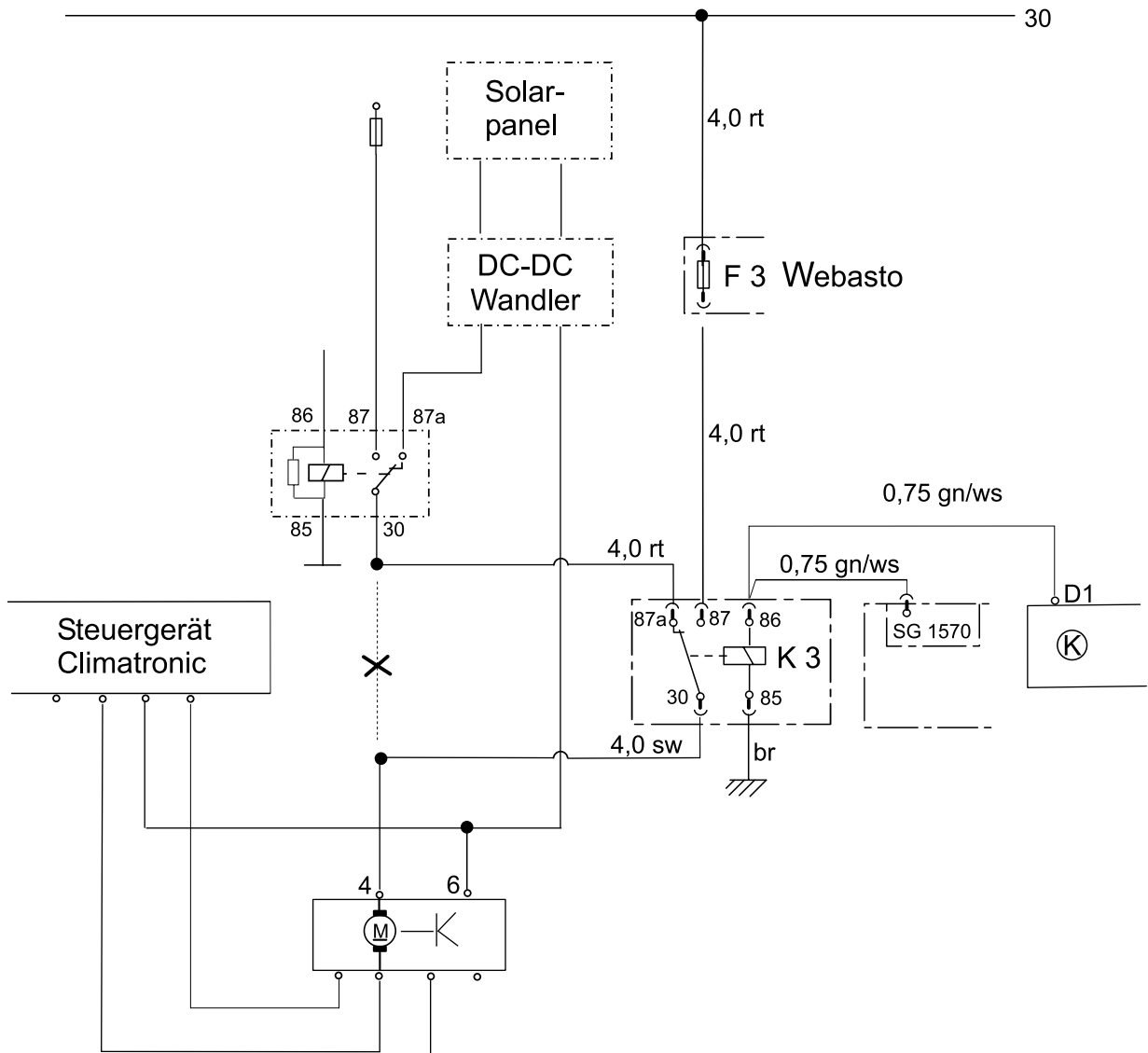

## Vorwahluhr

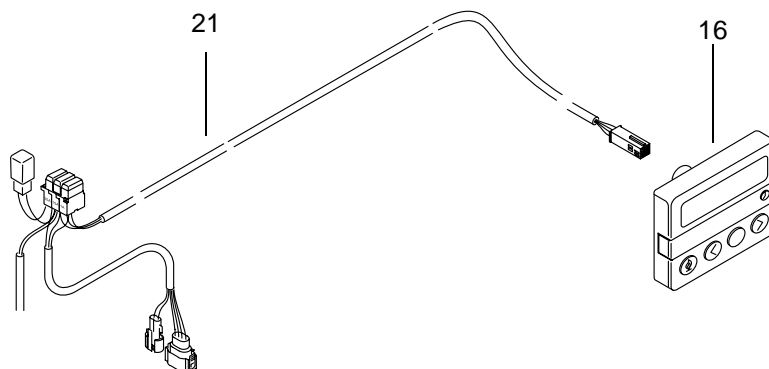

## Telestart / Vorwahluhr

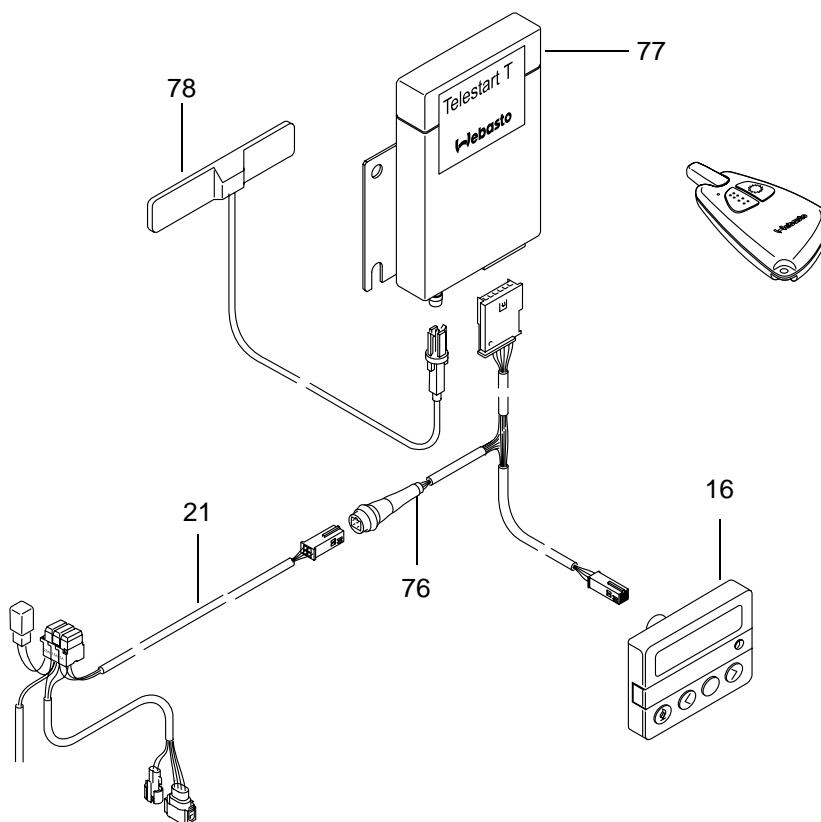

# Bohrschablone für Vorwahluhr

---

## Skizze 1

Vorwahluhr Pos. 16

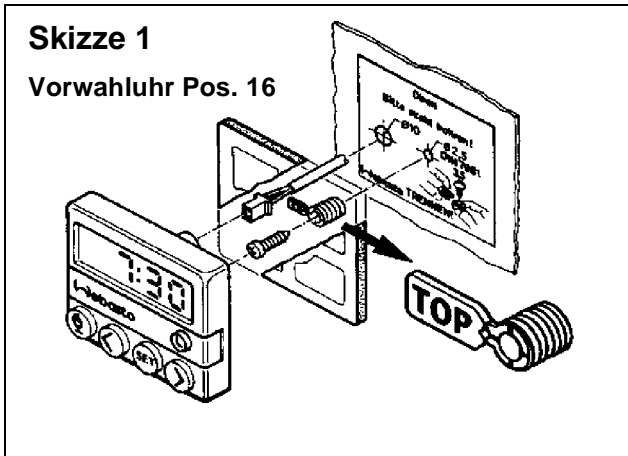

# Zuschnitt-Skizzen diverser Teile

## Skizze 2

Kantenschutz Pos. 15

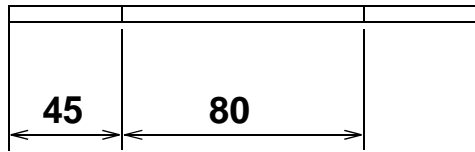

## Skizze 3

Kraftstoffschlauch Pos. 14

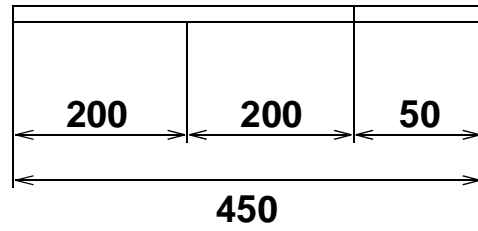

## Skizze 4

Schrumpfschlauch Pos. 24

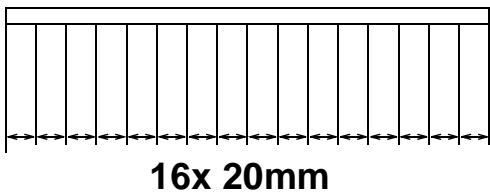

## Skizze 5

Schrumpfschlauch Pos. 24

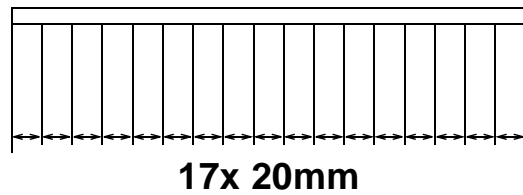





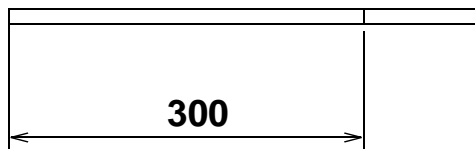



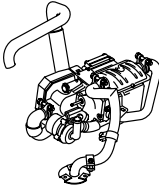
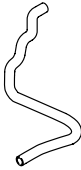
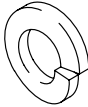
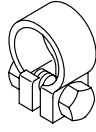

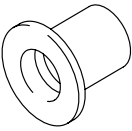

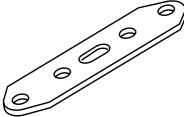
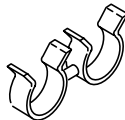
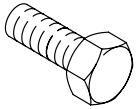
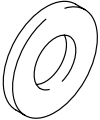
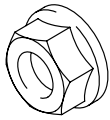
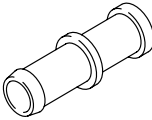
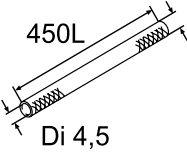
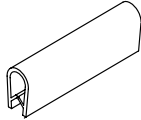
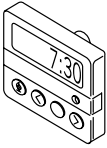
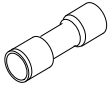

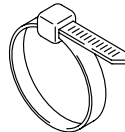
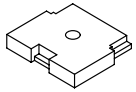
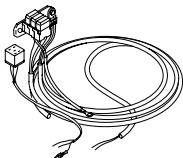
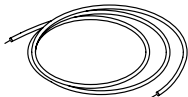
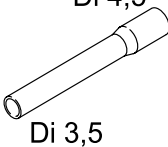
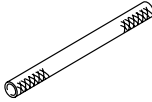
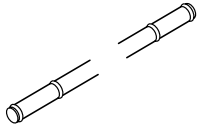
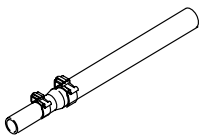
## Skizze 6



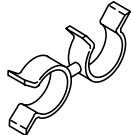

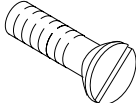
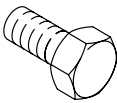





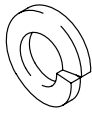
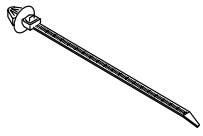
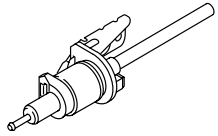
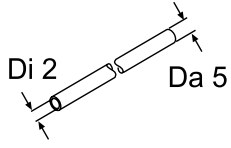

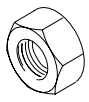
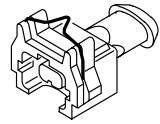
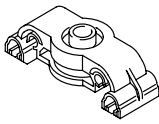
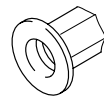
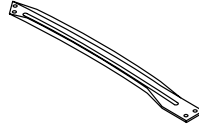
Kraftstoffschlauch Pos. 14

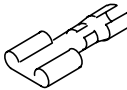
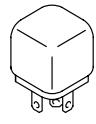
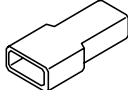
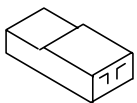

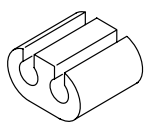
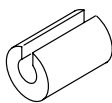
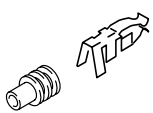
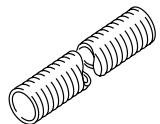
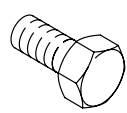
# Teileübersicht

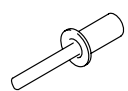
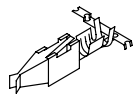
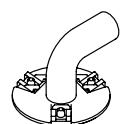
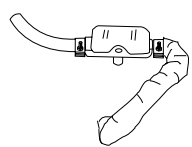

<p>Heizgerät ZSB</p>  <p>Pos. 01</p>	<p>Formschlauch</p>  <p>Pos. 02</p>	<p>Federring A6</p>  <p>Pos. 03</p>	<p>Schlauchklemme</p>  <p>Pos. 04</p>	<p>Ohrschlauchschele 9,5</p>  <p>Pos. 05</p>
<p>Einnietmutter M6</p>  <p>Pos. 06</p>	<p>Karoseriescheibe 7,4x22</p>  <p>Pos. 07</p>	<p>Lochband</p>  <p>Pos. 08</p>	<p>Abstandhalter 4,5x4,5</p>  <p>Pos. 09</p>	<p>Sechskantschraube M6x20</p>  <p>Pos. 10</p>
<p>U-Scheibe 6,4</p>  <p>Pos. 11</p>	<p>Bundmutter M6</p>  <p>Pos. 12</p>	<p>Verbindungsrohr 20/20</p>  <p>Pos. 13</p>	<p>Kraftstoffschlauch Da 10,5 450L Di 4,5</p>  <p>Pos. 14</p>	<p>Kantenschutz</p>  <p>Pos. 15</p>
<p>Vorwahluhr</p>  <p>Pos. 16</p>	<p>Quetschverbinder 2,5-4,0</p>  <p>Pos. 17</p>	<p>Kabelsatz Heizgerät</p>  <p>Pos. 18</p>	<p>Kabelbinder 178 lang</p>  <p>Pos. 19</p>	<p>Befestigungsplatte Sicherungshalter</p>  <p>Pos. 20</p>
<p>Kabelsatz</p>  <p>Pos. 21</p>	<p>Kabel braun</p>  <p>Pos. 22</p>	<p>Schlauch (lang) Di 4,5 Di 3,5</p>  <p>Pos. 23</p>	<p>Schrumpfschlauch 4,8x2,4x500</p>  <p>Pos. 24</p>	<p>Kraftstoffleitung (Metall) 3800mm</p>  <p>Pos. 25</p>
<p>Formschlauch Zsb</p>  <p>Pos. 26</p>	<p>Formschlauch Di 4,5 Di 3,5</p>  <p>Pos. 27</p>	<p>Kabel schwarz</p>  <p>Pos. 28</p>	<p>U-Scheibe B5,3</p>  <p>Pos. 29</p>	<p>Abstandhalter 20x20</p>  <p>Pos. 30</p>
<p>Abstandhalter 5,0x8,5</p>  <p>Pos. 31</p>	<p>Federring A5</p>  <p>Pos. 32</p>	<p>Senkkopfschraube M5x12</p>  <p>Pos. 33</p>	<p>Sechskantschraube M8x20</p>  <p>Pos. 34</p>	<p>U-Scheibe B8</p>  <p>Pos. 35</p>

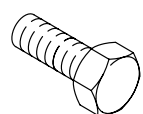
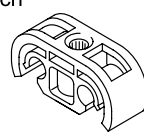
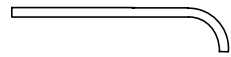
# Teileübersicht

<p>Federring A8</p>  <p>Pos. 36</p>	<p>Spreizniet mit Kabelbinder</p>  <p>Pos. 37</p>	<p>Dosierpumpe ZSB</p>  <p>Pos. 38</p>	<p>Kraftstoffleitung (Mecanyl)</p>  <p>Pos. 39</p>	<p>Schlauch (kurz)</p>  <p>Pos. 40</p>
<p>Sechskantmutter M5</p>  <p>Pos. 41</p>	<p>Steckergehäuse 2-pol. Dosierpumpe</p>  <p>Pos. 42</p>	<p>Clip Kraftstoffleitung 4-fach</p>  <p>Pos. 43</p>	<p>Einnietmutter M8 6-kt</p>  <p>Pos. 44</p>	<p>Strebe</p>  <p>Pos. 45</p>
<p>Schablone Vorwahluhr</p>  <p>Pos. 46</p>	<p>Flachstecker</p>  <p>Pos. 47</p>	<p>Flachsteckhülse</p>  <p>Pos. 48</p>	<p>Gebälserelais</p>  <p>Pos. 49</p>	<p>Steckhülsegehäuse</p>  <p>Pos. 50</p>
<p>Steckergehäuse</p>  <p>Pos. 51</p>	<p>Secondary Lock</p>  <p>Pos. 52</p>	<p>Ohrschlauchschelle 11,3</p>  <p>Pos. 53</p>	<p>Gummireiter</p>  <p>Pos. 54</p>	<p>Gummilager</p>  <p>Pos. 55</p>
<p>Steckhülse mit Feuchtigkeitsschutz</p>  <p>Pos. 56</p>	<p>Abgasleitung</p>  <p>Pos. 57</p>	<p>Sechskantschraube M5x16</p>  <p>Pos. 58</p>	<p>Abstandhalter</p>  <p>Pos. 59</p>	<p>Formschlauch 4B0 265 371A</p>  <p>Pos. 60</p>
<p>Formschlauch 4B0 265 374C</p>  <p>Pos. 61</p>	<p>Blindniet 4,8x9</p>  <p>Pos. 62</p>	<p>Mikrotimerkontakt</p>  <p>Pos. 63</p>	<p>Abgasdurchführung</p>  <p>Pos. 64</p>	<p>Abgasanlage</p>  <p>Pos. 65</p>
<p>Ohrschlauchschelle 14,8</p>  <p>Pos. 66</p>	<p>Halter</p>  <p>Pos. 67</p>	<p>Sechskantschraube M6x25</p>  <p>Pos. 68</p>	<p>Clip Kraftstoffleitung 2-fach</p>  <p>Pos. 69</p>	<p>Formschlauch di 20</p>  <p>Pos. 70</p>

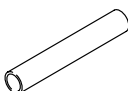

# Teileübersicht

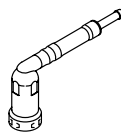
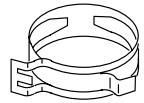
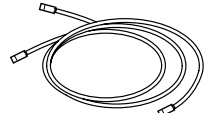
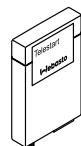
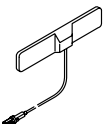
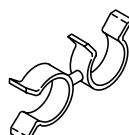
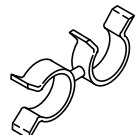
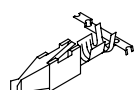
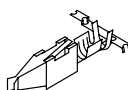
<p>Isolierschlauch</p>  <p>Pos. 71</p>	<p>Pumpeneinheit</p>  <p>Pos. 72</p>	<p>Dichtung</p>  <p>Pos. 73</p>	<p>Schnellverschluss</p>  <p>Pos. 74</p>	<p>Federbandschelle 27mm</p>  <p>Pos. 75</p>
<p>Y-Kabelbaum</p>  <p>Pos. 76</p>	<p>Empfänger Telestart</p>  <p>Pos. 77</p>	<p>Antenne Telestart</p>  <p>Pos. 78</p>	<p>Abstandhalter 6,0x10</p>  <p>Pos. 79</p>	<p>Abstandhalter 9,5x12</p>  <p>Pos. 80</p>
<p>Flachfederkontakt 2,8</p>  <p>Pos. 81</p>	<p>Flachfederkontakt 6,3</p>  <p>Pos. 82</p>			





