

# Wasser-Heizgerät



Feel the drive

Zusatzheizung *Thermo Top E*  00 0003

Zusatzheizung *Thermo Top C*  00 0002

Zusatzheizung *Thermo Top P*  00 0104

## Einbauanleitung

### Audi A4 2,0 TFSI

Benzin

ab Modell 2006

Nur für Linkslenker



#### ACHTUNG!

#### Warnung vor Gefahr:

Das unsachgemäße Einbauen oder Reparieren von Webasto Heizsystemen kann Feuer verursachen oder zum Austritt von tödlichem Kohlenmonoxid führen. Dadurch können schwere oder tödliche Verletzungen hervorgerufen werden.

Für den Einbau und die Reparatur von Webasto Heiz- und Kühlsystemen bedarf es eines speziellen Firmentrainings, technischer Dokumentation, Spezialwerkzeuge und eine Spezialausrüstung.

Versuchen Sie NIEMALS, Webasto Heiz- oder Kühlsysteme einzubauen oder zu reparieren, wenn Sie das Firmentraining nicht erfolgreich abgeschlossen und dabei die notwendigen technischen Fähigkeiten erworben haben und die für einen sachgerechten Einbau und Reparatur nötigen technischen Dokumentationen, Werkzeuge und Ausrüstungen nicht zur Verfügung stehen.

Befolgen Sie IMMER alle Webasto Einbau- und Reparaturanleitungen, und beachten Sie alle Warnhinweise.

Webasto übernimmt keine Haftung für Mängel und Schäden, die auf einen Einbau durch ungeschultes Personal zurückzuführen sind.

## Inhaltsverzeichnis

Gültigkeit	2	Einbauort vorbereiten	9
Heizgerät / Einbaukit	3	Heizgerät vorbereiten	9
Vorwort	3	Heizgerät einbauen	10
Allgemeine Hinweise	3	Wassereinbindung	11
Spezialwerkzeug	3	Brennluft	14
Erläuterungen zum Dokument	4	Brennstoffeinbindung	15
Vorarbeiten	5	Abgasanlage	18
Einbauort Heizgerät	5	Abschließende Arbeiten	20
Einbindung Elektrik	6	Bedienungshinweise für den Endkunden	21
Gebälseansteuerung	7	Schablone Lochband	22
Option Telestart	8		

## Gültigkeit

Hersteller	Handelsbezeichnung	Typ	EG-BE-Nr. / ABE
Audi	A4	8H	e1 * 2001 / 116 * 0177 * ...

Motortyp	Motorart	Leistung in kW	Hubraum in cm <sup>3</sup>
BGB	Benzin	147	1984
BPG	Benzin	147	1984
BWE	Benzin	147	1984

Fahrzeug- und Motortypen, Ausstattungsvarianten sowie Länderspezifikationen, die nicht in dieser Einbauanleitung aufgeführt sind, wurden nicht geprüft. Ein Einbau nach dieser Einbauanleitung kann aber möglich sein.

Der Einbauort von Vorwahluhr und Sommer- / Winterschalter ist vor dem Einbau mit dem Endkunden abzustimmen!

## Heizgerät / Einbaukit

Menge	Bezeichnung	Bestell-Nr.:
1	Handelslieferumfang mit gewünschtem Bedienelement	siehe Preisliste
1	Einbaukit Audi A4 2,0 TFSI Benzin	9015443A

### Für die jeweilige Fahrzeugklasse empfohlenes Heizgerät:

Fahrzeug	Heizgerät
Kleinwagen	Thermo Top E
Mittelklasse, Kombi	Thermo Top C
Oberklasse, Van, Offroader	Thermo Top P

Die Auswahl des Heizgerätes richtet sich nach der Innenraumgröße des Fahrzeugs und dem Komfortanspruch des Kunden!



## Vorwort

Diese Einbauanleitung gilt für die Fahrzeuge Audi A4 2,0 TFSI mit Benzinmotor  
- Gültigkeit siehe Seite 2 - ab Modelljahr 2006 und später, wenn technische Änderungen am Fahrzeug den Einbau nicht beeinflussen, unter Ausschluss jeglicher Haftungsansprüche. Je nach Version und Ausstattung des Fahrzeuges können beim Einbau Änderungen gegenüber dieser „Einbauanleitung“ notwendig werden.

In jedem Fall sind jedoch die Vorschriften der „Einbauanweisung“ und „Bedienungs- und Wartungsanweisung“ der *Thermo Top C/P/E* zu befolgen.

Die entsprechenden Regeln der Technik sowie eventuelle Angaben des Fahrzeugherstellers sind beim Einbau einzuhalten.

## Allgemeine Hinweise

Der Einbau erfolgt gemäß den allgemein üblichen Regeln der Technik. Wenn nicht anders beschrieben, erfolgt die Befestigung von Schläuchen, Leitungen und Kabelbäumen mit Kabelbindern an fahrzeugeigenen Leitungen und Kabelbäumen.

Scharfe Kanten sind mit Scheuerschutz (aufgeschnittener Kraftstoffschlauch) zu versehen!

Blanke Karosseriestellen, wie z.B Bohrungen, sind mit Korrosionsschutzwachs (Tectyl 100K, Bestell-Nr. 111329) einsprühen.

## Spezialwerkzeug

- Drehmomentschlüssel für 2,0 - 10 Nm
- Abklemmzangen
- Einnietmutterzange

## Erläuterungen zum Dokument

Um Ihnen einen schnellen Überblick über die einzelnen Arbeitsschritte zu geben, finden Sie eine Kennzeichnung an der Außenkante oben rechts auf der jeweiligen Seite.

### Mechanik

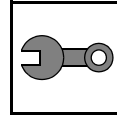

### Elektrik

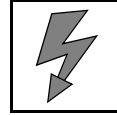

### Wassereinbindung

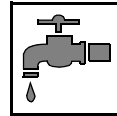

### Kraftstoffeinbindung

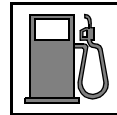

### Abgasanlage

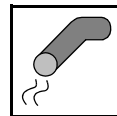

### Brennluft

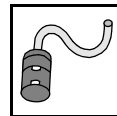

Auf Besonderheiten wird durch folgende Symbole hingewiesen:



besondere Gefahr von Verletzungen oder tödlichen Unfällen



besondere Gefahr der Beschädigung von Bauteilen



besondere Brand- und Explosionsgefahr



Verweis auf allgemeine Einbauanweisung der Webasto Komponente bzw. auf fahrzeugspezifische Unterlagen des Herstellers



Hinweis auf eine technische Besonderheit

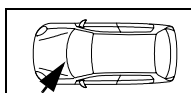
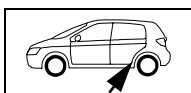

Der Pfeil im Fahrzeugpiktogramm zeigt die Position am Fahrzeug und die Blickrichtung

## Vorarbeiten

### ACHTUNG!

- Druck im Kühlsystem ablassen!
- Fabriknummer vom Typschild Original auf das Typschild Duplikat übertragen
- Die nicht zutreffende Jahreszahl auf dem Duplikatschild entfernen
- Duplikatschild (Typschild) an geeigneter Stelle sichtbar anbringen
- Wasserkastenabdeckung ausbauen
- Batterie komplett ausbauen
- Luftfilter komplett mit Ansaugschlauch ausbauen
- Motorsteuergerät im Wasserkasten lösen
- Tankdeckel öffnen, Tank belüften
- Tankdeckel wieder schließen
- Unterfahrschutz ausbauen
- Unterbodenverkleidung rechts abbauen
- Kofferraumabdeckung ausbauen (nur bei Limousine)
- Untere Kunststoffverkleidung Kofferraumboden kpl. ausbauen (nur bei Avant)
- Serviceklappe Tankarmatur öffnen
- Tankarmatur gemäß Herstellerangaben ausbauen
- Klimabedienteil gemäß Herstellerangaben ausbauen
- Armaturenbrettverkleidung Fahrerseite ausbauen

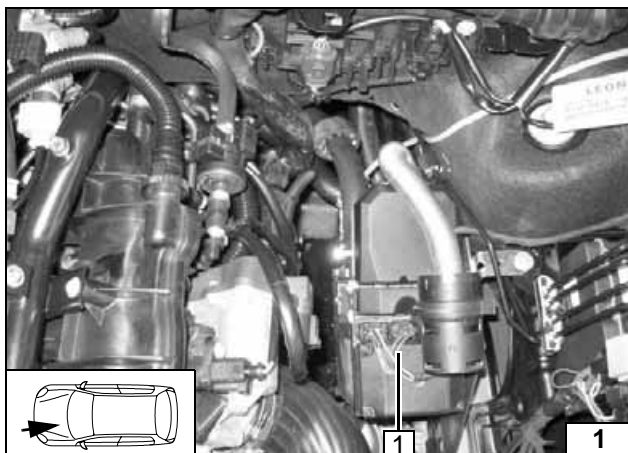

## Einbauort Heizgerät

1 Heizgerät

Einbauort



## Einbindung Elektrik

### Sicherungshalter, K3-Relais

- 2 K3- Relais
- 3 Halteplatte Sicherungshalter
- 1 Schraube M5x12, Scheibe, Mutter M5
- 4 Sicherungshalter

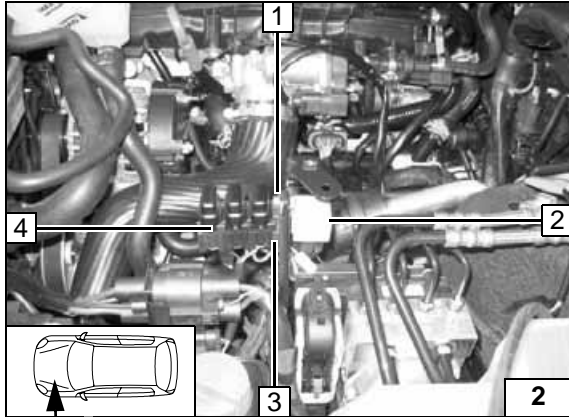

### Plus- und Masseleitung

Plusleitung 1 durch Gummitülle zur Batterie verlegen.

- 3 Masseleitung
- 2 Fzg.eigener Massestützpunkt

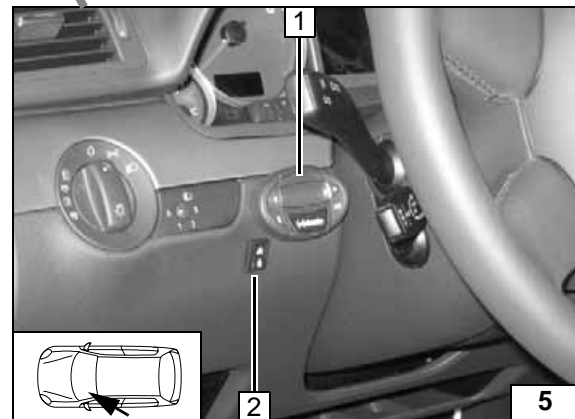
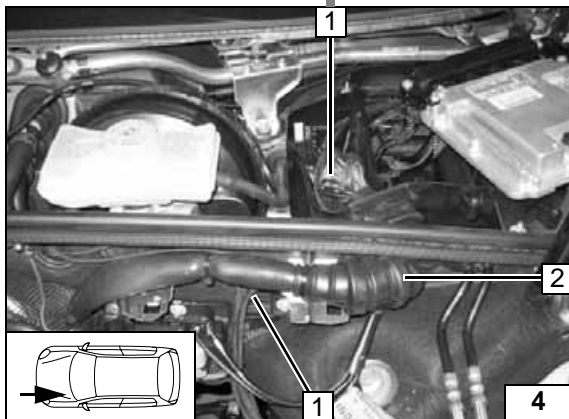
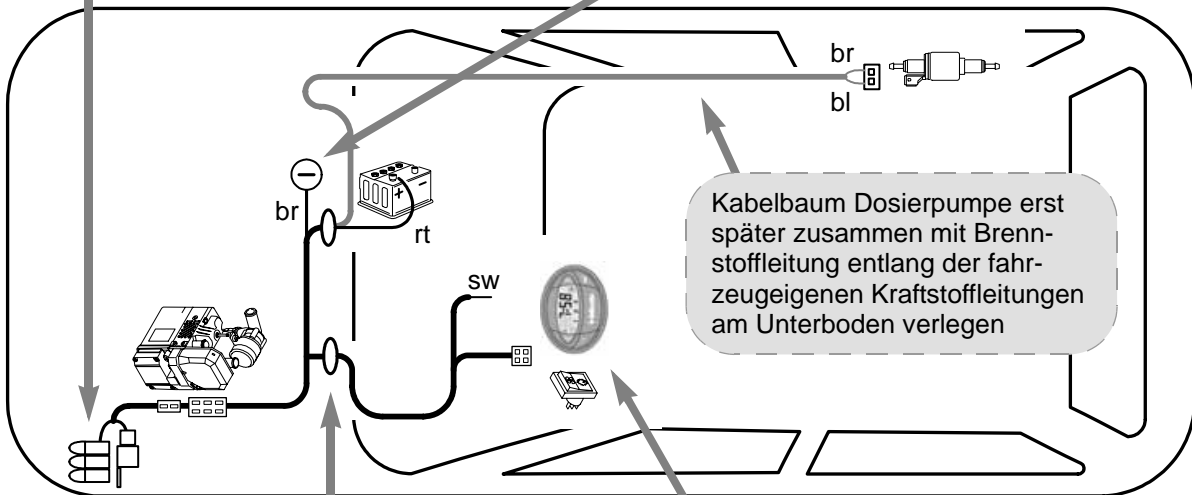
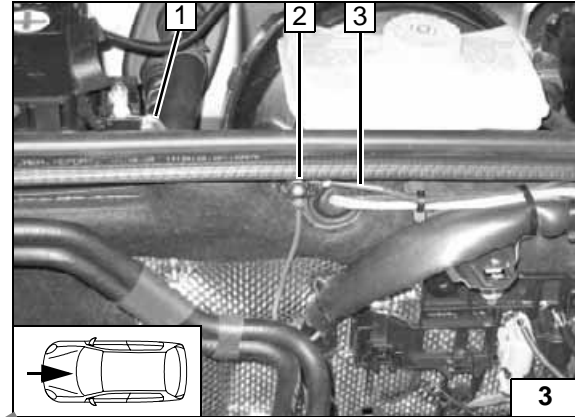

### Kabelbaumverlegung

Kabelbäume Vorwahluhr und Gebläseansteuerung 1 durch Gummitülle 2 in die Steuergerätestoßbox und weiter unter dem Motorsteuergerät in den Innenraum verlegen.

### Vorwahluhr und Option Sommer-/Winterschalter

- 1 Vorwahluhr
- 2 Sommer-/Winterschalter, Bohrung Ø 12mm



Schema  
Kabel-  
baumver-  
legung



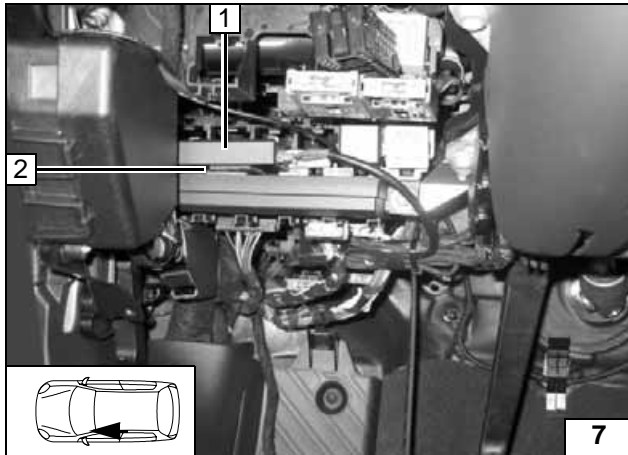

### Option Telestart

- 1 Empfänger
- 2 Doppelseitiges Klettband (selbstklebend)



Empfänger montieren

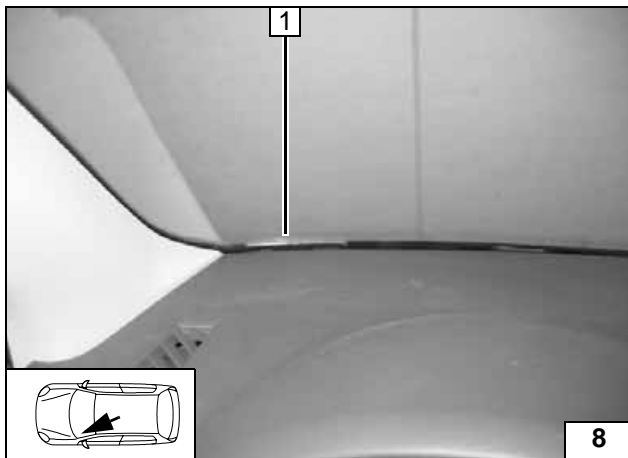

- 1 Antenne

Antenne montieren

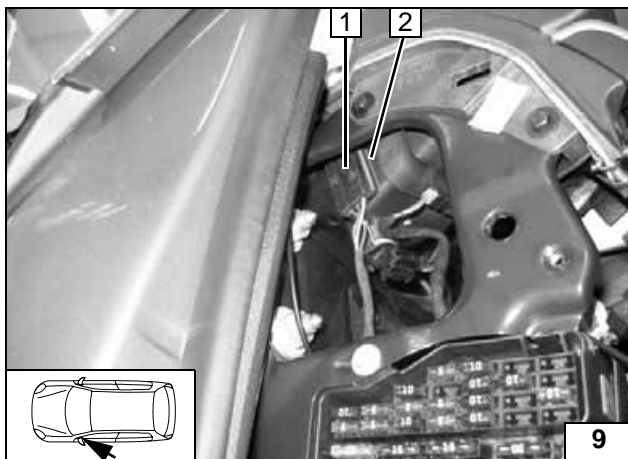

### Temperatursensor nur bei HTM100

- 1 Temperatursensor
- 2 Doppelseitiges Klettband (selbstklebend)

Temperatursensor montieren



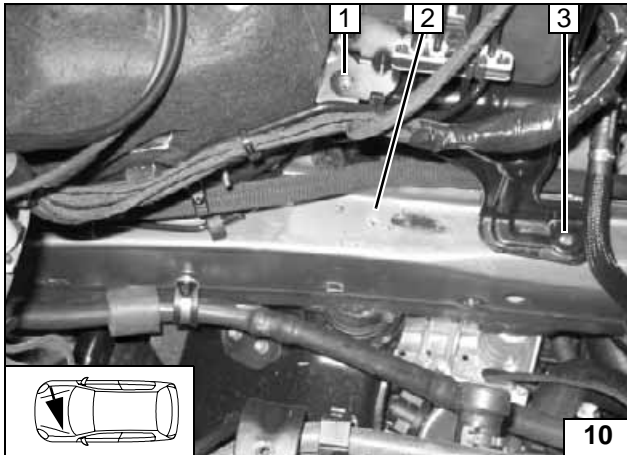
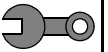

## Einbauort vorbereiten

Fahrzeugeigene Schraube an Position 1 und 3 demontieren (werden später hier wieder montiert). Bohrung an Position 2 aufbohren.

2 Bohrung  $\varnothing$  9,1mm; Einnietmutter einziehen



**Einnietmutter einziehen**

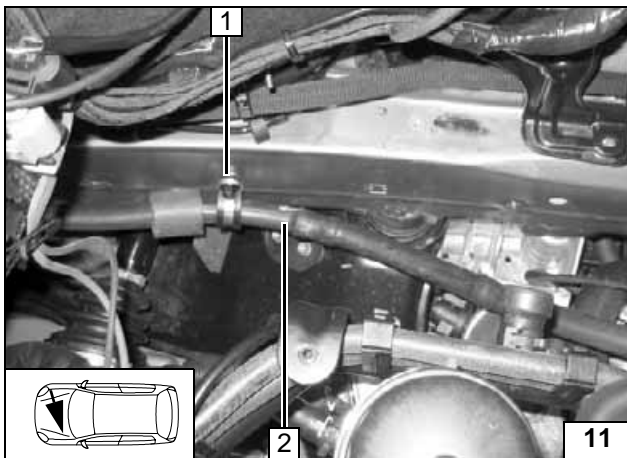

2 Servoschlauch

1 Gummierte Rohrschelle, Kunststoffmutter an vorhandenen Stehbolzen

**Servoschlauch wegbinden**

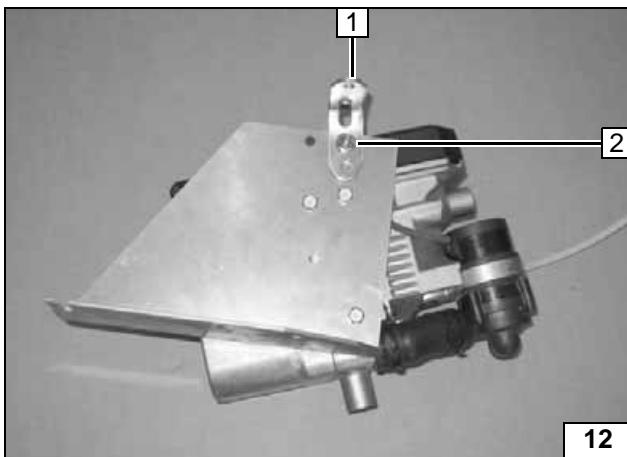

## Heizgerät vorbereiten

Beiliegenden Winkel des Halters entsorgen, wird durch Lochband ersetzt!  
Lochband 1 gem. Schablone um  $90^\circ$  abwinkeln und lose vormontieren.

2 Schraube M6x20, Bundmutter



**Lochband an Halter lose vormontieren**

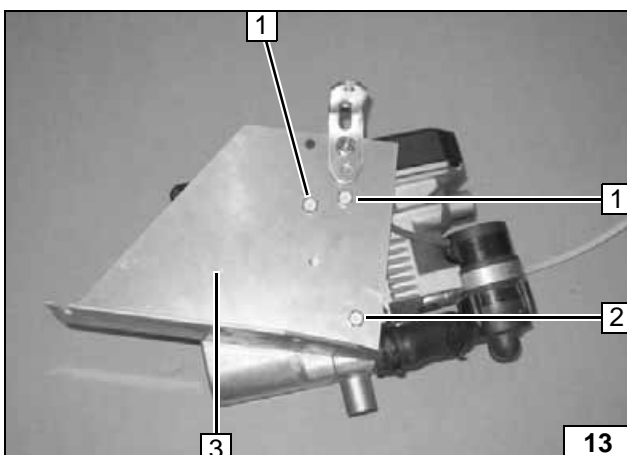

Zwischen Heizgerät und Halter 3 zwei Scheiben an Position 2 einfügen!  
Ejotschrauben, Anzugsdrehmoment 10 Nm!

1 Ejotschraube [2x]

2 Ejotschraube, Scheibe [2x]



**Halter montieren**

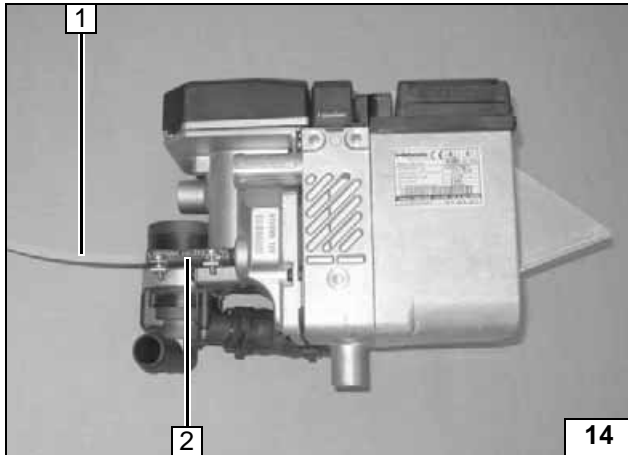
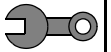

- 1 Mecanyl-Brennstoffleitung
- 2 Schlauchstück, Schlauchschelle Ø 10mm [2x]

**Brennstoff-  
leitung vor-  
montieren**

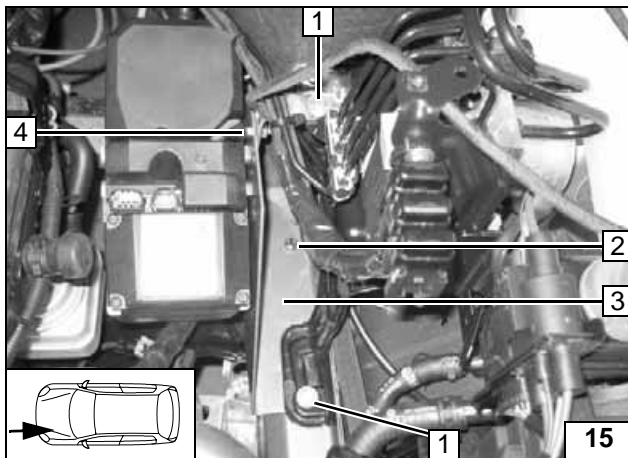

## Heizgerät einbauen

Halter **3** mit Heizgerät gem. Bild einsetzen.  
Schraube an Position **4** festziehen.

- 1 Fzg.eigene Schraube [2x] an vorhandener Gewindebohrung
- 2 Schraube M6x20, Federring an vormontierter Einnietmutter



**Heizgerät  
montieren**



## Wassereinbindung

### ACHTUNG!

Alle Schlauchschellen mit 2,0 + 0,5 Nm festziehen!

Auslaufendes Kühlmittel ist mit geeignetem Behälter aufzufangen!

Wasserschläuche knickfrei verlegen! Wenn nicht anders beschrieben, erfolgt die Befestigung mit Kabelbindern! Schlauch- und Federbandschellen so positionieren, dass kein anderer Schlauch beschädigt werden kann!

Die Einbindung erfolgt „Inline“ gemäß nachfolgendem Schema:

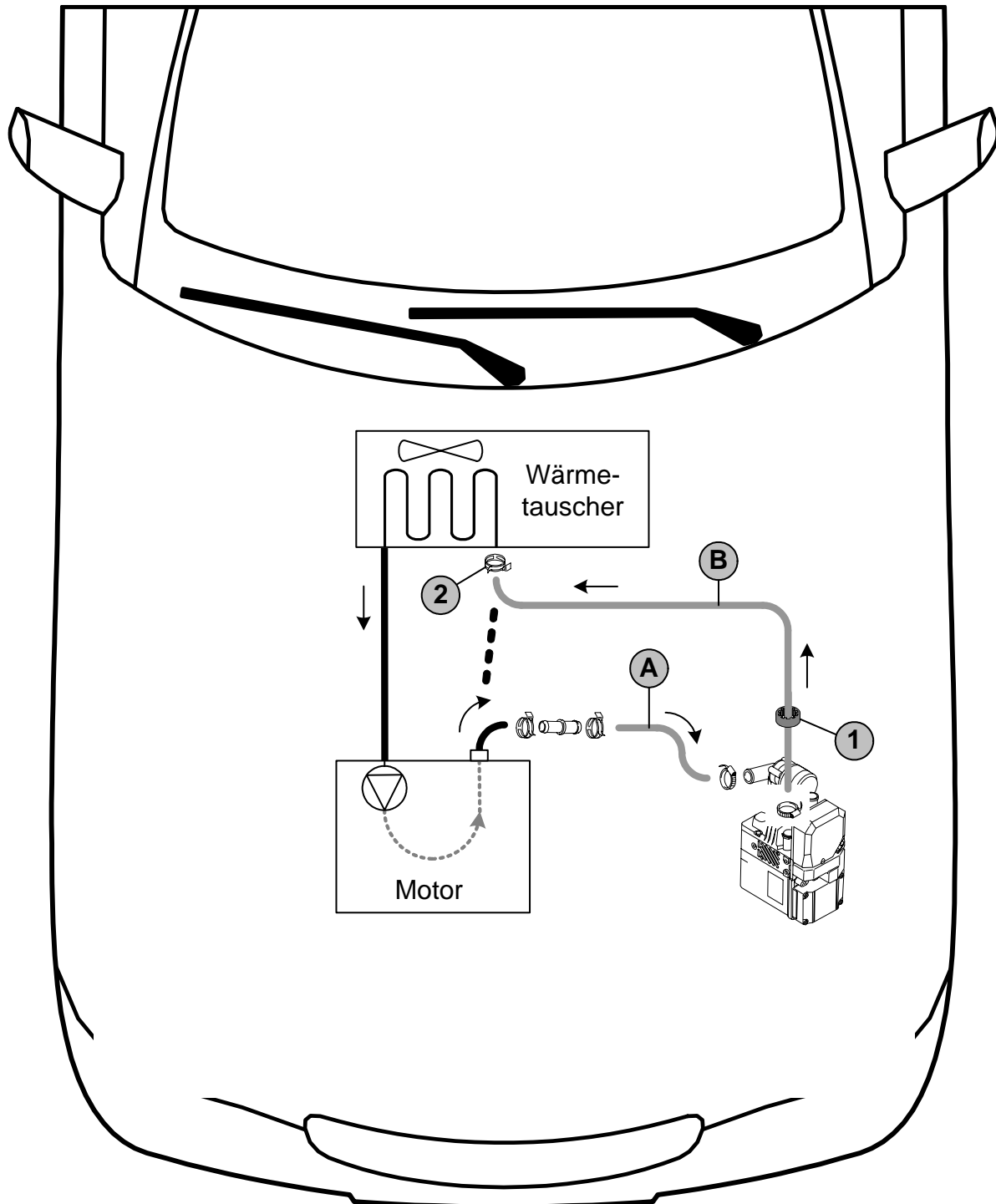

Schema Wasserverlegung

Alle Federbandschellen  $\varnothing$  27mm! Alle Schlauchschellen  $\varnothing$ 20- 27mm! Verbindungsrohr =  $\varnothing$  20x20!  
Position 1 = Profilgummi schwarz! Position 2 = Fzg.eigene Federbandschelle!



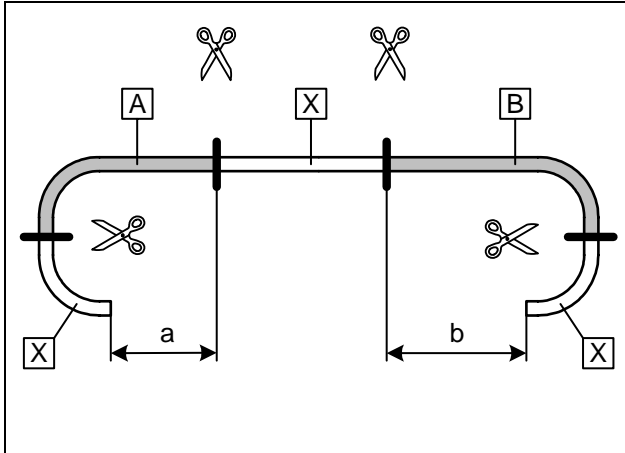

a = 300mm  
b = 530mm

Abschnitte X entsorgen

**Wasser-  
schläuche  
ablängen**

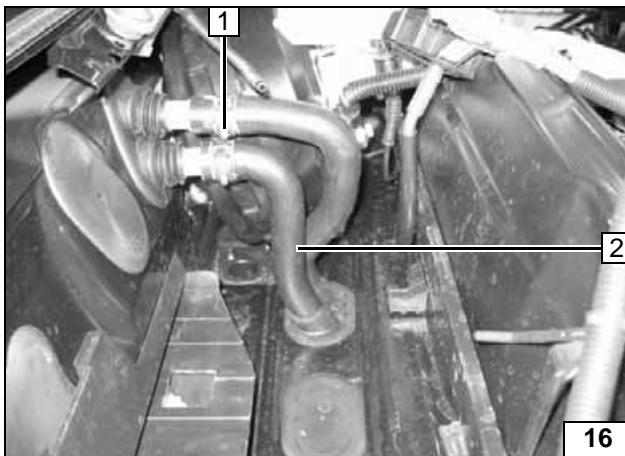

Fahrzeugeigener Schlauch Motorausgang  
zum Wärmetauschereingang 2 ausbauen  
(Federbandschelle 1 wird wieder verwendet).



**Wasser-  
schlauch  
ausbauen**

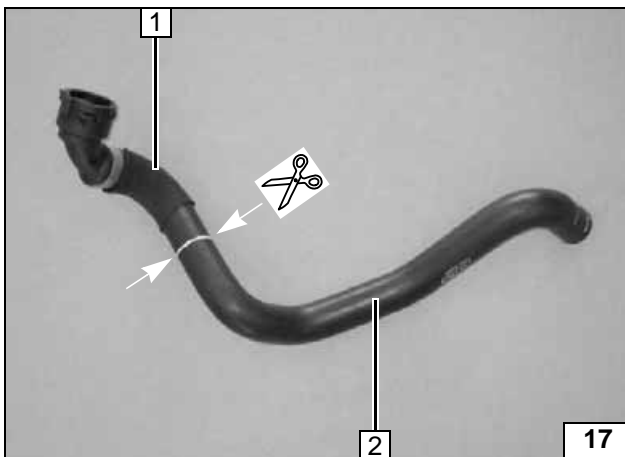

Schutzschlauch 1 im Bereich der Trennstelle  
wegschneiden!

- 1 Schlauchstück Motorausgang
- 2 Schlauchstück entsorgen



**Wasser-  
schlauch  
trennen**

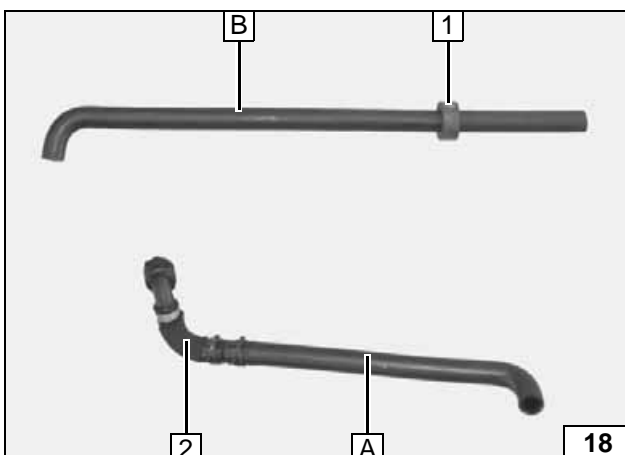

- 1 Profilgummi sw aufschieben
- 2 Schlauchstück Motorausgang

**Schläuche  
vorberei-  
ten**

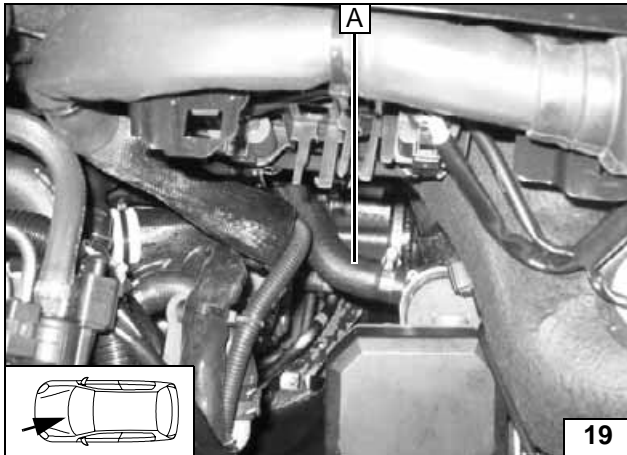

Schlauch **A** am Motorausgang aufstecken



**Anschluß  
Heizgerä-  
teeingang**

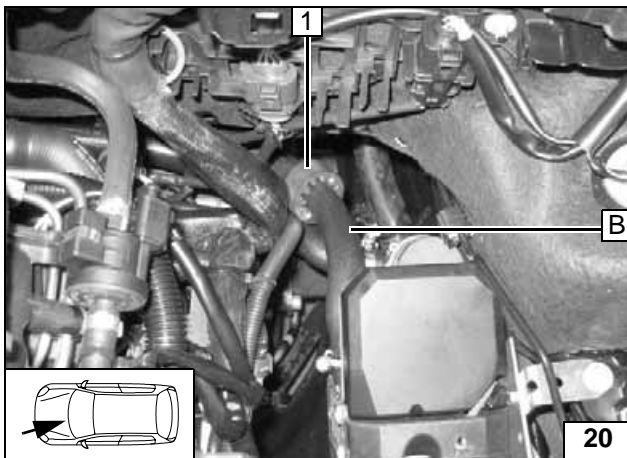

1 Profilgummi sw am Kabelbaum ausrichten

**Anschluß  
Heizgerä-  
teausgang**

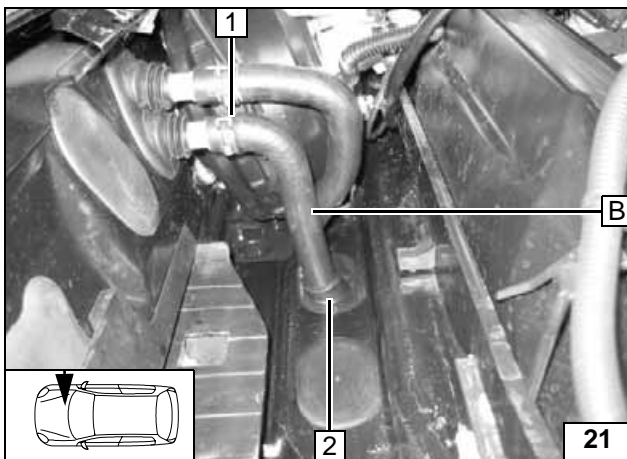

Schlauch **B** durch fzg.eigene Gummitülle **2** in den Wasserkasten verlegen.  
Wasserschläuche vor dem Verbinden mit Kühlmittel befüllen!



**Anschluß  
Wärmetau-  
scherein-  
gang**

1 Fzg.eigene Federbandschelle

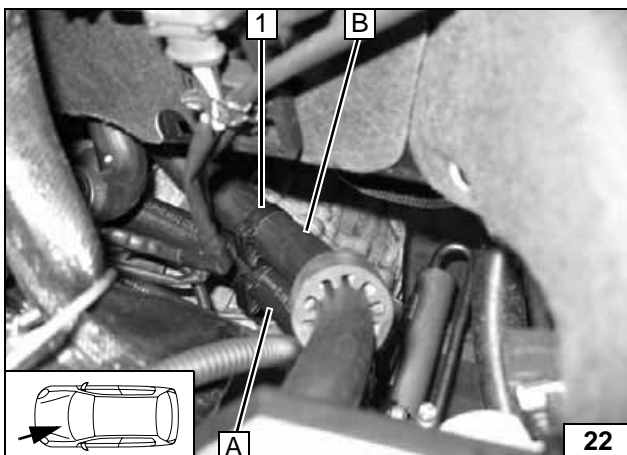

1 Abstandshalter

**Abstands-  
halter ein-  
setzen**

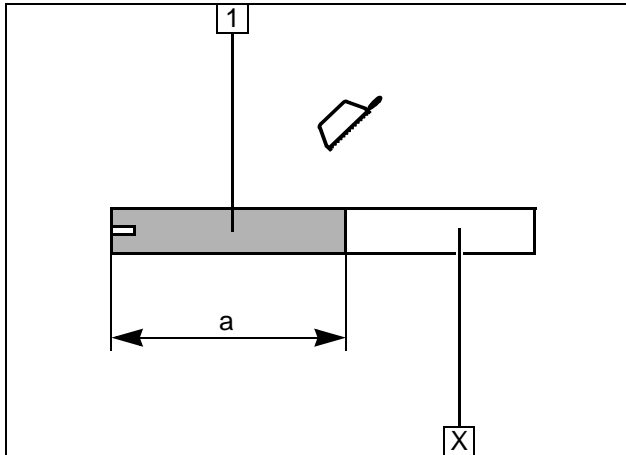
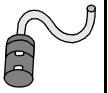

## Brennluft

- 1 Brennluftleitung  
a = 250mm

Abschnitt X entsorgen

Brennluft-  
leitung ab-  
längen

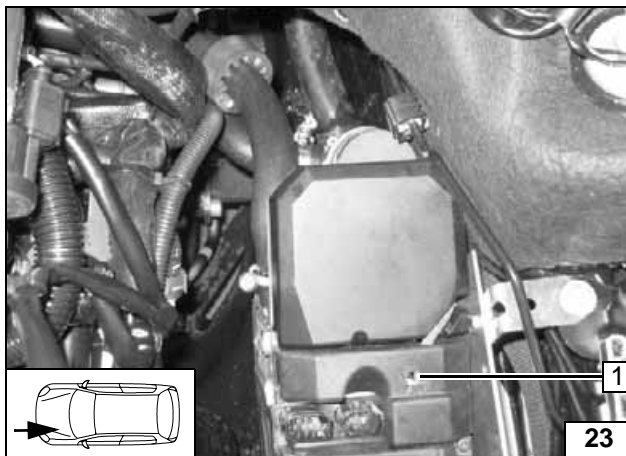

Perforierung in Heizgerätedeckel an Position 1 durchstoßen und Halteclip einsetzen.



Halteclip  
einsetzen

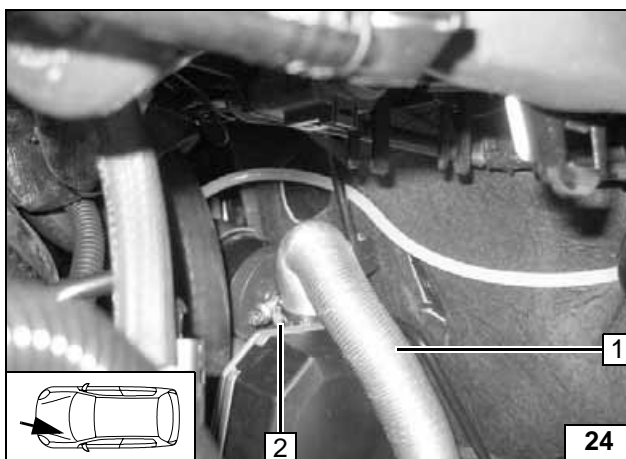

- 1 Brennluftansaugleitung
- 2 Schlauchschelle Ø 27mm

Ansauglei-  
tung mon-  
tieren

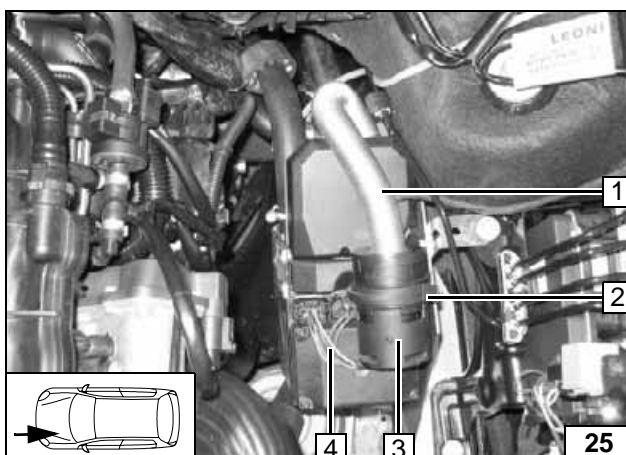

Kabelbaum 4 am Heizgerät aufstecken.

- 1 Brennluftansaugleitung
- 3 Brennluftansaugschalldämpfer
- 2 Halteclip in Bohrung



Schall-  
dämpfer  
montieren



## Brennstoffeinbindung

### VORSICHT!

Tankdeckelverschluß des Fahrzeugs öffnen, Tank belüften und Tankverschluß wieder schließen!

Auslaufenden Kraftstoff mit geeignetem Behälter auffangen!

Brennstoffleitung und Kabelbaum Dosierpumpe so verlegen, dass sie gegen Steinschlag geschützt sind! Wenn nicht anders beschrieben, erfolgt die Befestigung mit Kabelbindern!

An scharfen Kanten Brennstoffleitung und Kabelbaum mit Scheuerschutz versehen!

### ACHTUNG!

Verlegung Brennstoffleitung und Kabelbaum zur Dosierpumpe erfolgt gemäß Schema Kabelbaumverlegung.

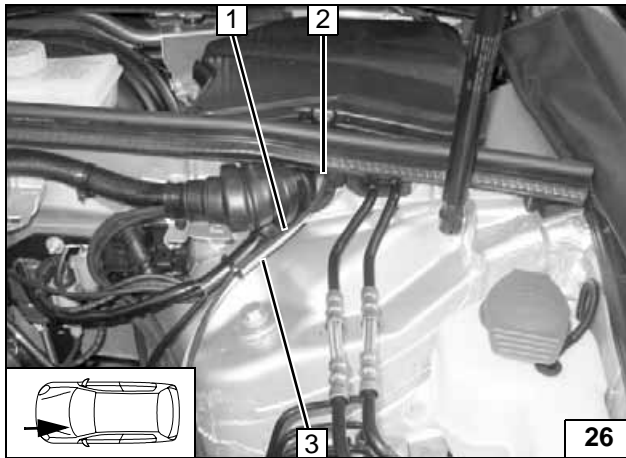

Kabelbaum Dosierpumpe **1** und Mecanyl-Brennstoffleitung **3** durch Gummitülle **2** im Wasserkasten zur rechten Fahrzeugseite verlegen.

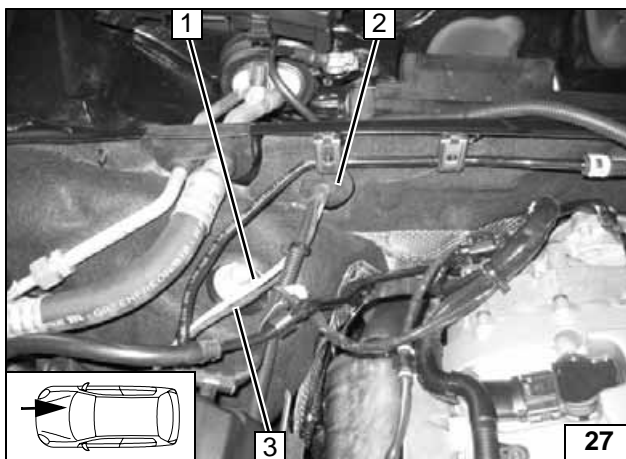

Kabelbaum Dosierpumpe **3** und Mecanyl-Brennstoffleitung **1** vom Wasserkasten durch Gummitülle **2** entlang der fzg.eigenen Kraftstoffleitungen zum Unterboden verlegen.

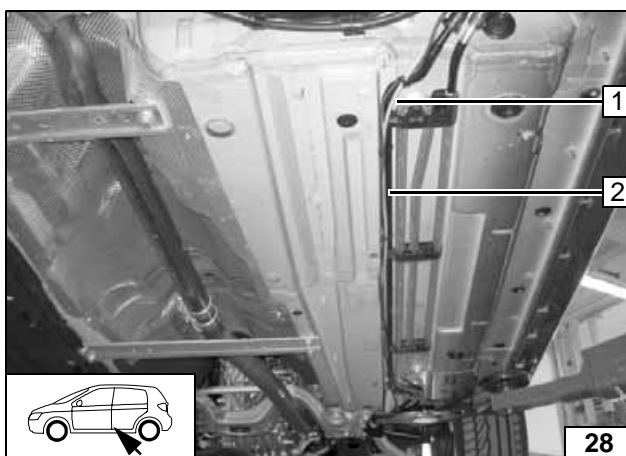

Kabelbaum Dosierpumpe **2** und Mecanyl-Brennstoffleitung **1** entlang der fzg.eigenen Kraftstoffleitungen zum Einbauort Dosierpumpe verlegen.



Leitungen verlegen



Leitungen verlegen



Leitungen verlegen

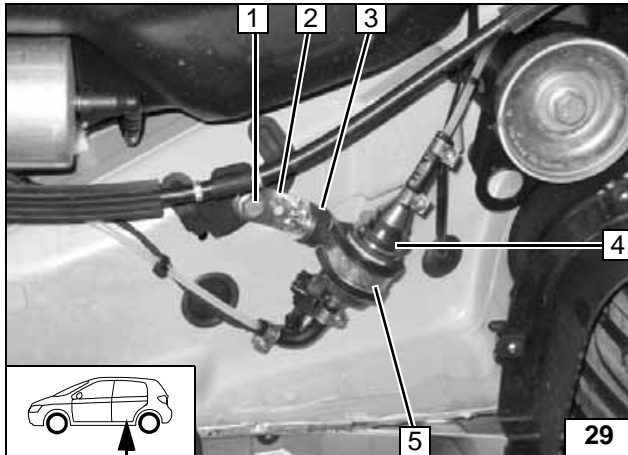

Einbaulage Dosierpumpe **4** beachten, siehe „Einbauanweisung“!  
Einbauort rechts neben Fahrzeugtank!

- 2** Winkel
- 1** Fahrzeugeigene Schraube
- 5** Gummierte Rohrschelle
- 3** Schwingmetallpuffer, Bundmutter [2x] an Winkel



**Einbauort  
Dosier-  
pumpe**

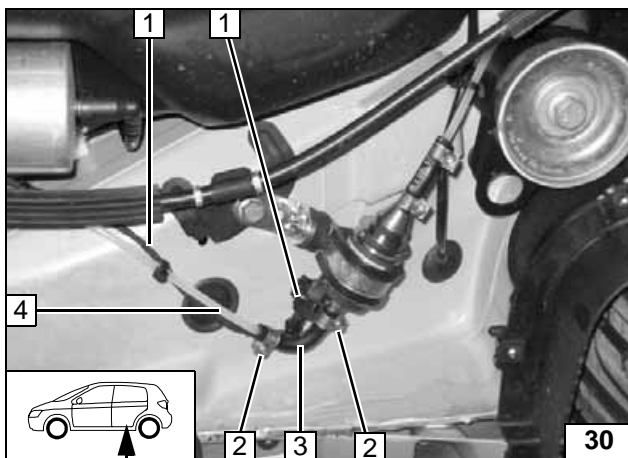

Brennstoffleitung vom Heizgerät **4** an Druck-  
seite der Dosierpumpe [Seite mit Stecker].

- 3** 90°-Formschlauch, Schlauchschelle  
Ø 10mm [2x]
- 2** Schlauchschelle Ø 10mm [2x]
- 1** Kabelbaum Dosierpumpe, Einzeladerab-  
dichtungen, Flachstecker, Steckergehäuse



**Dosier-  
pumpe an-  
schließen**

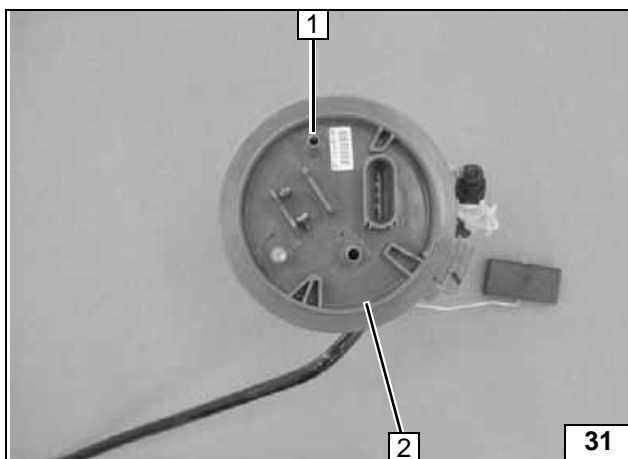

Tankarmatur **2** gemäß Herstellerangaben  
ausbauen!  
Stutzen an Position **1** mit Ø 2,5mm durchboh-  
ren.



**Brennstoff-  
entnahme**

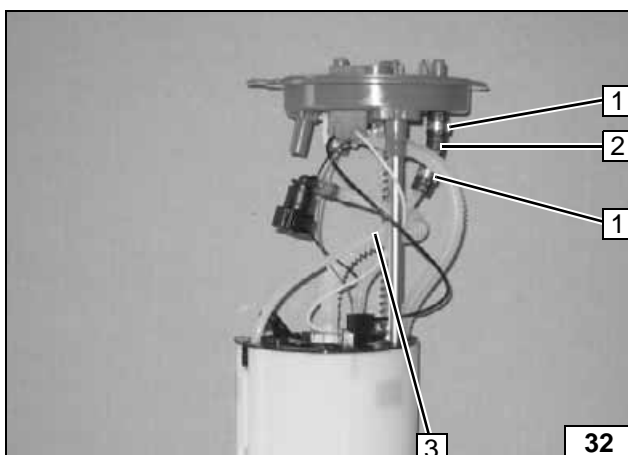

Von zusätzlicher Mecanylleitung ein Ende  
von ca.280mm ablängen.

- 3** Mecanylleitung 280mm
- 2** Schlauchstück auf Stutzen
- 1** Schlauchschelle Ø 10mm [2x]



**Brennstoff-  
entnahme**



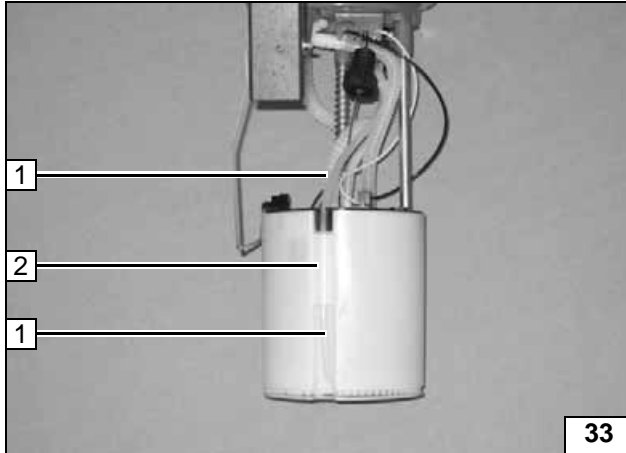

Mecanyleitung **1** in Durchführung **2** einsetzen.



**Mecanyleitung einsetzen**

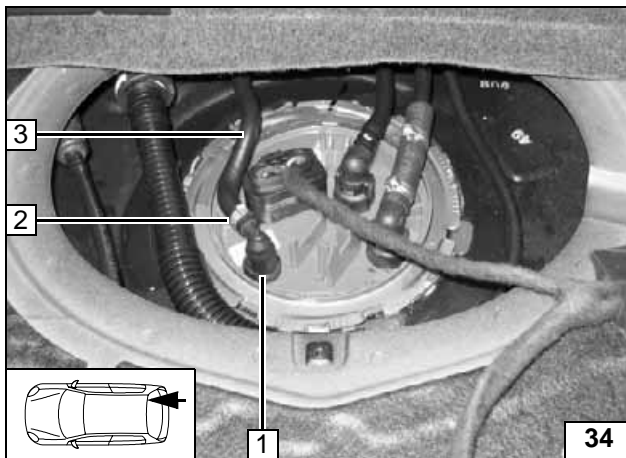

Tankarmatur gemäß Herstellerangaben einbauen!

Tankentnehmer **1** von oben auf Stützen aufstecken.

Restende Mecanyleitung in Formschlauch **3** einschieben und mit Caillauschelle  $\varnothing$  10mm befestigen.

**3** Formschlauch

**2** Caillauschelle  $\varnothing$  10mm



**Brennstoffleitung anschließen**

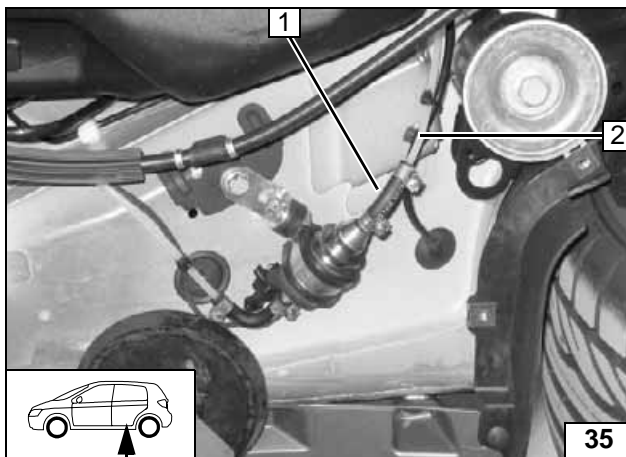

Brennstoffleitung vom Tankentnehmer **2** an Saugseite der Dosierpumpe [Seite ohne Stecker].

Lage der Bauteile kontrollieren, wenn nötig korrigieren. Auf Freigängigkeit achten!

**1** Schlauchstück, Schlauchschelle  $\varnothing$  10mm [2x]



**Anschluß an Dosierpumpe**

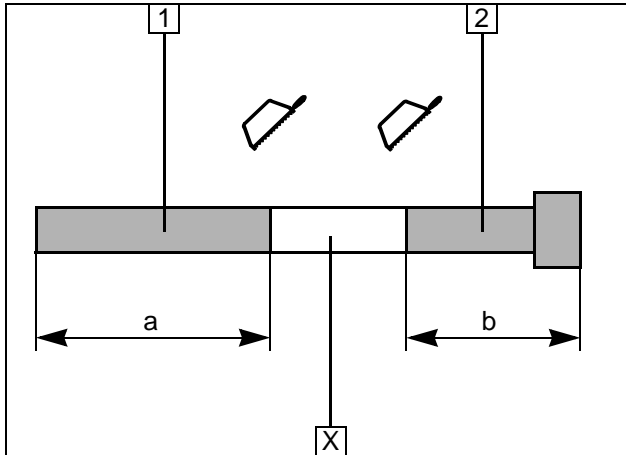
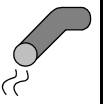

## Abgasanlage

- 1 Abgasleitung  
a = 380mm
- 2 Abgasendstück  
b = 140mm

Abschnitt X entsorgen

Abgaslei-  
tung vor-  
bereiten



Abbildung zeigt Fahrzeug mit Schaltgetriebe!

- 1 Abgasleitung
- 2 Schlauchklemme



Abgaslei-  
tung mon-  
tieren

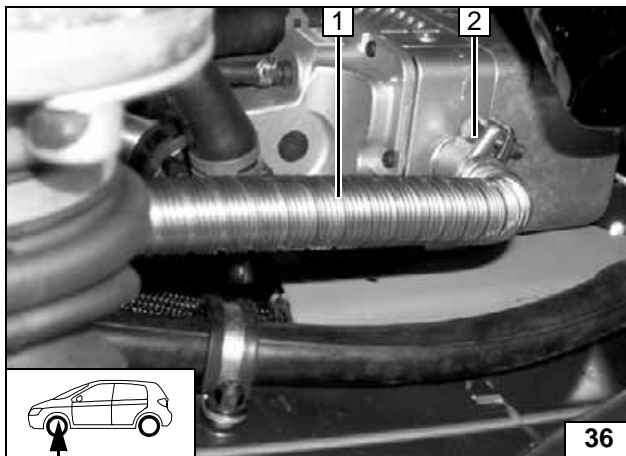

Abbildung zeigt Fahrzeug mit Schaltgetriebe!

- 2 Winkel
- 1 Fzg.eigene Schraube



Winkel  
montieren

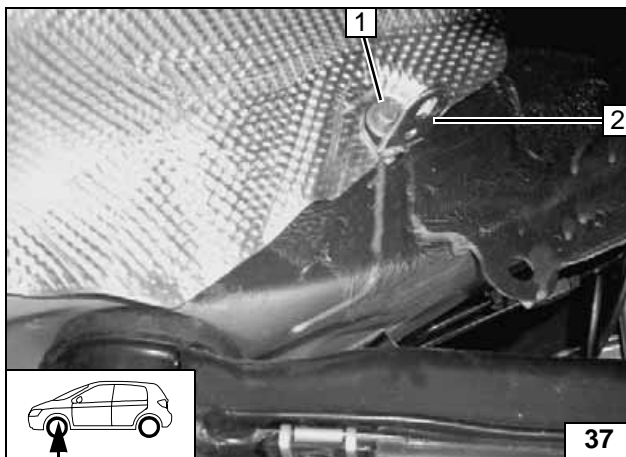

Abbildung zeigt Fahrzeug mit Schaltgetriebe!

- 3 Abgasleitung
- 1 Abgasschalldämpfer
- 2 Schlauchklemme
- 4 Schraube M6x20, Karosseriescheibe,  
Bundmutter an Winkel



Schall-  
dämpfer  
montieren

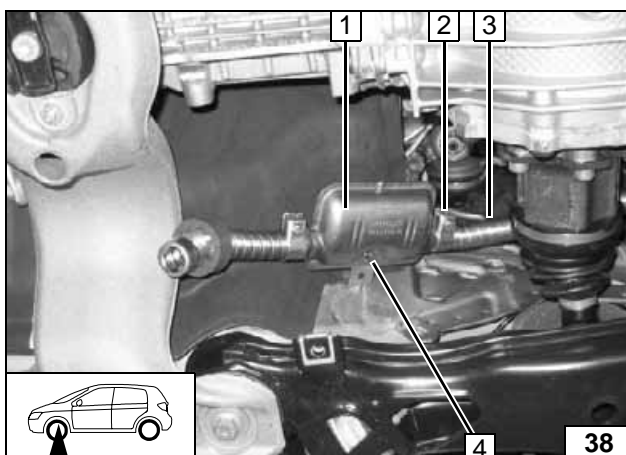

Abbildung zeigt Fahrzeug mit Schaltgetriebe!

- 3 Abgasschalldämpfer
- 2 Abgasendstück
- 4 Schlauchklemme
- 1 Profilgummi rt



**Abgasendstück montieren**

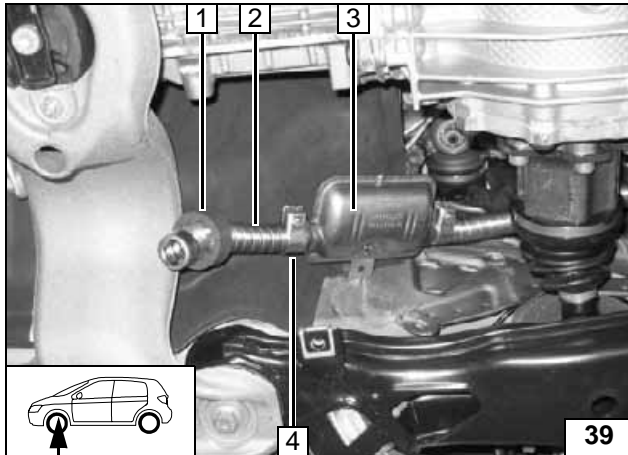
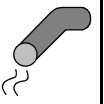

Abbildung informativ, zeigt Fahrzeug mit Automatikgetriebe!

- 2 Abgasschalldämpfer
- 5 Schraube M6x20, Bundmutter an Winkel
- 3 Abgasleitung
- 1 Abgasendstück
- 4 Schlauchklemme [2x]
- 6 Profilgummi rt aufschieben



**Abgasanlage montieren**

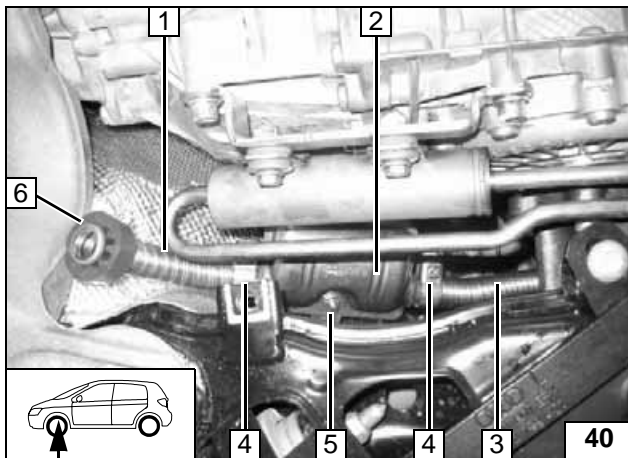
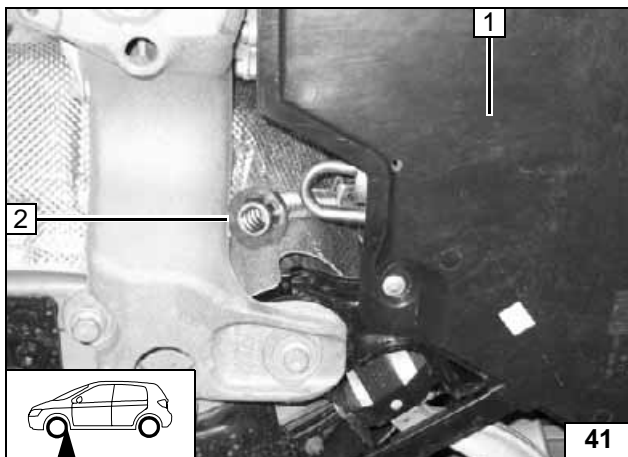

Unterfahrschutz 1 montieren.

- 2 Profilgummi rt positionieren



**Unterfahrschutz montieren**

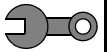

## Abschließende Arbeiten

### ACHTUNG!

Demontierte Teile in umgekehrter Reihenfolge montieren.

Alle Schlauchleitungen, Schlauch-, Federband- und Caillauschellen, sowie alle elektrischen Anschlüsse auf festen Sitz prüfen.

Alle losen Leitungen mit Kabelbinder sichern.

Nur vom Fahrzeughersteller freigegebenes Kühlmittel verwenden!

Heizgerätekompontenten mit Korrosionsschutzwachs (Tectyl 100K, Bestell- Nr. 111329) einsprühen.

- Batterie anschließen
- Motor starten, Kühlmittelkreislauf nach Angaben des Fahrzeug- Herstellers entlüften, Kühlmittel nachfüllen
- Vorwahluhr einstellen
- Einstellungen der manuellen Klimaanlage bzw. Klimaautomatik gemäß „Bedienungshinweise für den Endkunden“ vornehmen
- Funktion der Standheizung prüfen, siehe Betriebsanweisung / Einbauanweisung
- Aufklebeschild „Standheizung vor dem Tanken abschalten“ an der B-Säule links anbringen



# Webasto

*Feel the drive*

Webasto AG  
Postfach 80 - 82132 Stockdorf - Hotline 0 18 05 / 93 22 78  
Hotfax (0395) 55 92-353 - <http://www.webasto.de>

## Bedienungshinweise für den Endkunden

Bitte Seite entnehmen und der Fahrzeug- Bedienungsanleitung beifügen!



Vor Abstellen des Fahrzeugs sind folgende Einstellungen vorzunehmen:



1 Temperatur auf „HI“

Für Fahrzeuge mit Klimaautomatik

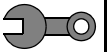

## Schablone Lochband

