

## Zusatzheizung *Thermo Top C* <sup>e1</sup><sub>00 0002</sub>

## Zusatzheizung *Thermo Top E* <sup>e1</sup><sub>00 0003</sub>

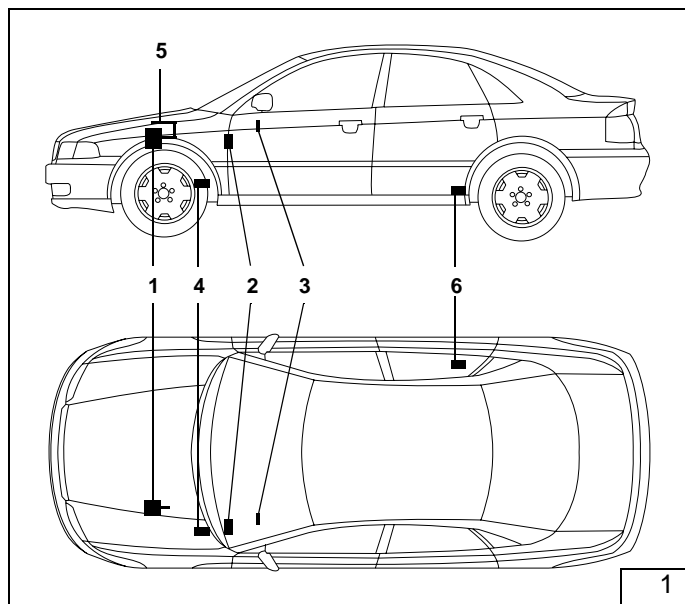

## Einbauanleitung

### AUDI A4

1.9 Diesel

nur für Linkslenker

alle Ausstattungsvarianten

Gültigkeit siehe Seite 2

### Legende zu Bild 1

- 1 Heizgerät Thermo Top Z/C-D oder E-D
- 2 Flachsicherungshalter und Gebläserelais
- 3 Vorwahuhr
- 4 Abgasschalldämpfer
- 5 Brennluftansaugleitung
- 6 Dosierpumpe



### ACHTUNG!

#### Warnung vor Gefahr:

Das unsachgemäße Einbauen oder Reparieren von Webasto Heiz- und Kühlsystemen kann Feuer verursachen oder zum Austritt von tödlichem Kohlenmonoxid führen. Dadurch können schwere oder tödliche Verletzungen hervorgerufen werden.

Für den Einbau und die Reparatur von Webasto Heiz- und Kühlsystemen bedarf es eines speziellen Firmentrainings, technischer Dokumentation, Spezialwerkzeuge und einer Spezialausrüstung.

Versuchen Sie **NIEMALS**, Webasto Heiz- oder Kühlsysteme einzubauen oder zu reparieren, wenn Sie das Firmentraining nicht erfolgreich abgeschlossen und dabei die notwendigen technischen Fähigkeiten erworben haben und die für einen sachgerechten Einbau und Reparatur nötigen technischen Dokumentationen, Werkzeuge und Ausrüstungen nicht zur Verfügung stehen. Befolgen Sie **IMMER** alle Webasto Einbau- und Reparaturanleitungen, und beachten Sie alle Warnhinweise.

Webasto übernimmt keine Haftung für Mängel und Schäden, die auf einen Einbau durch ungeschultes Personal zurückzuführen sind.

## Inhaltsverzeichnis

Gültigkeit	2
Einbaukit	3
Bedienelemente	3
Vorwort	3
Spezialwerkzeug	3
Allgemeine Hinweise	3
Vorarbeiten	4
Einbauort Heizgerät	5
Flachsicherungshalter und Gebläserelais	5
Vorwähluhr und Option Sommer-/Winterschalter	10
Einbau Telestart	11
Einbau Heizgerät	12
Brennluftansaugleitung	13
Einbindung in den Wasserkreislauf	14
Brennstoffeinbindung	17
Abgasanlage	22
Abgasdurchführung	23
Abschließende Arbeiten	23
Bedienungshinweise für den Endkunden	25

## Gültigkeit

Hersteller	Typ	Handelsbezeichnung	EG-BE-Nr.
AUDI	8E	A4	e1*98/14*0151*--

Motorkennzeichen	Motorart	Leistung in kW	Hubraum cm <sup>3</sup>
AWX	Diesel	96	1896

### HINWEIS:

Fahrzeugtypen, Motortypen und Ausstattungsvarianten, die nicht in dieser Einbauanleitung aufgeführt sind, wurden nicht geprüft.

Ein Einbau nach dieser Einbauanleitung kann aber möglich sein.

**Heizgerät / Einbaukit**

Menge	Bezeichnung	Bestell-Nr.
1	Lieferumfang <i>Thermo Top C / Thermo Top E</i> - Diesel AUDI	13 024 68A
1	Kit Kraftstoff AUDI A4 <i>Thermo Top C / Thermo Top E</i> - Diesel	13 025 80A
1	Einbaukit AUDI A4 1.9 Tdi	13 024 71B

**Bedienelemente**

Menge	Bezeichnung	Bestell-Nr.
1	Kit Vorwähluhr AUDI A4	13 024 72A
	oder	
1	Kit T80 adv. AUDI A4	13 024 73A

**Vorwort**

Diese Einbauanleitung gilt für die Pkw AUDI A4 1.9 l Dieselfahrzeuge - Gültigkeit siehe Titelseite - Modelljahr 2001 und später, wenn technische Änderungen am Fahrzeug den Einbau nicht beeinflussen unter Ausschluss irgendwelcher Haftungsansprüche. Je nach Version und Ausstattung des Fahrzeuges können beim Einbau Änderungen gegenüber dieser Einbauanleitung notwendig werden.

**In jedem Fall sind jedoch die Vorschriften der „Einbauanweisung“ und „Bedienungs- und Wartungsanweisung“ *Thermo Top C / Thermo Top E* zu befolgen.**

**Die entsprechenden Regeln der Technik sowie eventuelle Angaben des Fahrzeugherstellers sind beim Einbau einzuhalten.**

**Spezialwerkzeug**

Abklemmzangen  
Drehmomentschlüssel für 2,0 - 10 Nm  
Torx E5 Nuss

**Audi Sonderwerkzeug**

Klemmzange V.A.G. 1275  
Werkzeug zum Öffnen des Verschlussrings der Tankarmatur

**Allgemeine Hinweise**

- Blanke Karosseriestellen, z.B. an Bohrungen mit Korrosionsschutz versehen
- Schläuche, Leitungen und Kabelbäume mit Kabelbindern sichern und an Scheuerstellen mit Schutzschlauch versehen
- Scharfe Kanten mit Kantenschutz (aufgeschnittener Kraftstoffschlauch) versehen

**Vorarbeiten**

- Die nicht zutreffende Jahreszahl auf dem Duplikatschild entfernen
- Duplikatschild (Typschild) an geeigneter Stelle sichtbar anbringen

**Fahrzeugaussenseite**

- Tankdeckel öffnen, Druck vom Tanksystem ablassen, Tankdeckel wieder schließen
- Unterfahrschutz abbauen
- Unterbodenabdeckung rechts komplett ausbauen
- Beide Radhausverkleidungen vorne ausbauen
- Abdeckung Gelenkwelle rechts ausbauen

**Motorraum**

- Motorabdeckung abnehmen

**ACHTUNG:**

Batterie abklemmen!

- Batterie ausbauen
- Kühlerverschlussdeckel öffnen, Druck ablassen!
- Kühlerverschlussdeckel wieder schließen
- Kühlwasserausgleichsbehälter lösen und zur Seite legen
- Abdeckung Wasserkasten abnehmen
- Oberen Scheibenwaschbehälter ausbauen

**Innenraum**

- Rücksitzbank ausbauen
- Untere Armaturenbrettverkleidung Fahrerseite ausbauen
- Schweller / Schwellerabdeckungen links ausbauen
- Serviceklappe Tankarmatur ausbauen
- Zentralelektrik lösen
- Klimasteuergerät ausbauen

## Einbauort Heizgerät

Das Heizgerät (2/1) wird gemäß Bild 2 am Längsträger zwischen Motor und ABS-Einheit eingebaut. Die Einbaulage ist waagrecht geneigt und längs zur Fahrtrichtung.

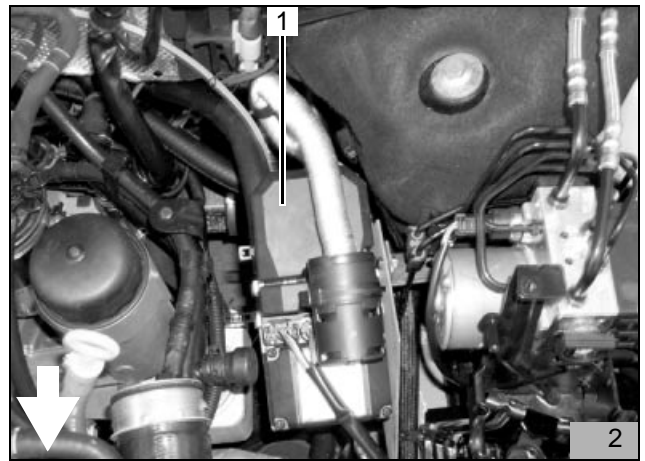

## Flachsicherungshalter und Gebläserelais

### Kabelbaum vorbereiten

- Leitung br (3/6; 4/6) 1,5mm<sup>2</sup> vom Massestützpunkt zur Dosierpumpe trennen
- Leitung bl (3/7,8; 43/4,5) vom Heizgerät zur Dosierpumpe trennen
- Leitung br (3/9; 4/3) 2,5mm<sup>2</sup> vom Massestützpunkt zum Heizgerät trennen
- Leitung rt (3/2; 4/1) 4,0mm<sup>2</sup> vom Sicherungsträger zum Heizgerät trennen
- Leitung gn/ws (3/1; 4/2) 0,75mm<sup>2</sup> vom Gebläserelais K3 zum Heizgerät trennen
- Leitung rt (3/3; 4/10) 0,75mm<sup>2</sup> vom Sicherungsträger zur Vorwahuhr trennen
- Leitung br (3/5; 4/9) 0,75mm<sup>2</sup> vom Massestützpunkt zur Vorwahuhr an Stecker X9 trennen
- Leitung br (3/4; 4/8) 0,75mm<sup>2</sup> vom Massestützpunkt im Kabelbaum Vorwahuhr (3/10; 4/7) trennen

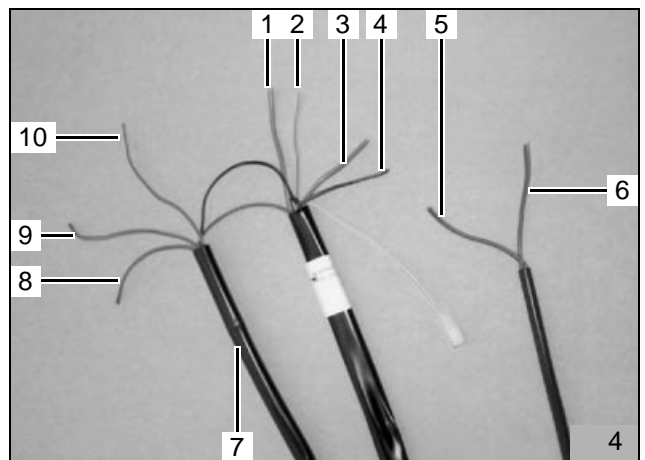
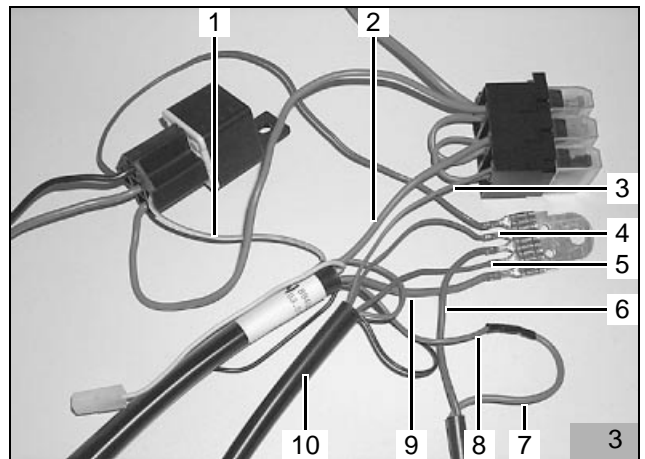

- Leitung rt (5/3) 2,5mm<sup>2</sup> vom Sicherungsträger zum Gebläserelais K3 entsorgen
- Leitung br (5/2) 0,75mm<sup>2</sup> vom Massestützpunkt zum Gebläserelais K3 entsorgen
- Leitung sw (5/1) 2,5mm<sup>2</sup> vom Gebläserelais K3 entsorgen
- Leitung rt (5/7) 2,5mm<sup>2</sup> vom Gebläserelais K3 entsorgen
- Massestützpunkt (5/5) entsorgen
- Gebläserelais K3 (5/6) komplett mit Sockel entsorgen
- Sicherungsträger (5/4) entsorgen

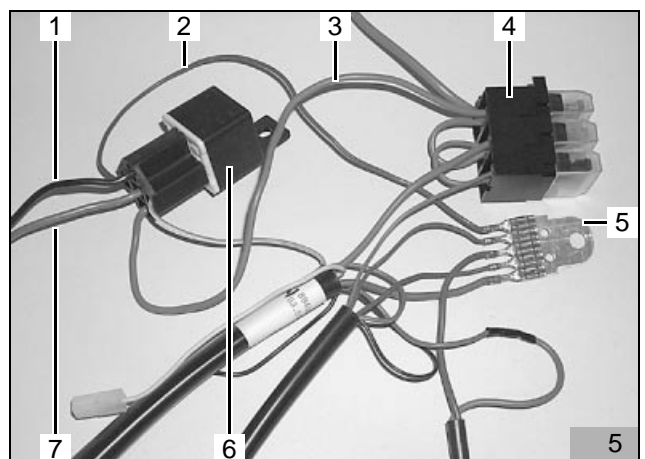

- Vorbereiteten Kabelbaum Heizgerät (6/1,2; 7/3) gemäß Bild 6 am Heizgerät (6/3) anschließen

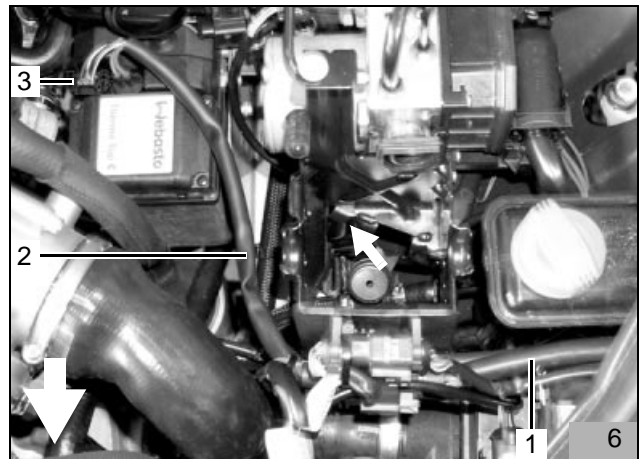

- Kabelbaum Heizgerät (7/3) gemäß Bild 2 und Bild 3 am fahrzeugeigenen Kabelbaum (7/2) im Radhaus entlang zur Durchführung (7/1) in den Innenraum verlegen

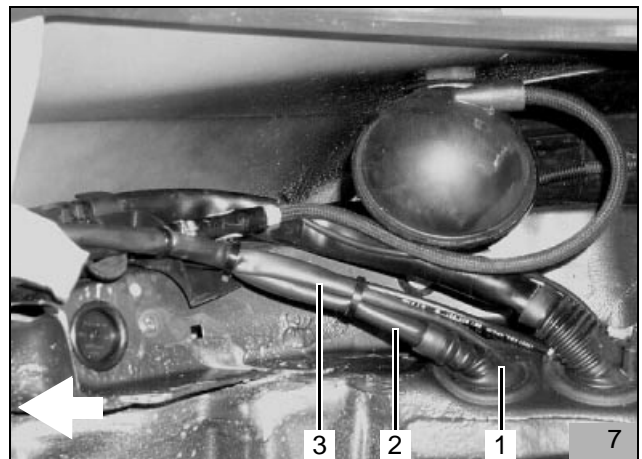

- Kabelbaum Vorwahluhr (8/2) mit Stecker X9 beginnend durch die Durchführung (7/1) in den Innenraum verlegen
- Kabelbaum Heizgerät (8/1; 7/3) gemäß Bild 7 nachführen

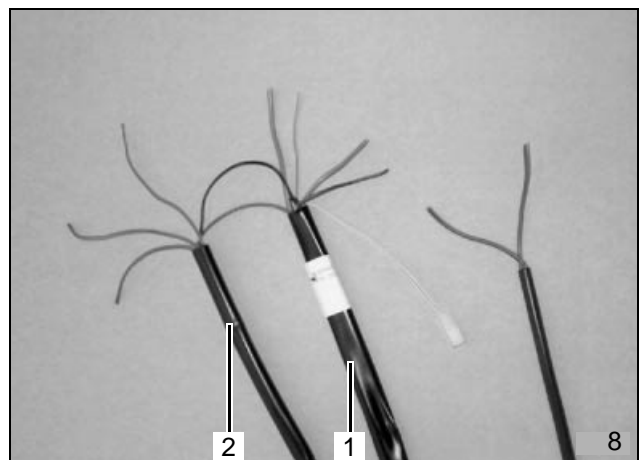

- Kabelbaum Heizgerät (9/1; 8/1) gemäß Bild 9 zur Zentralelektrik verlegen

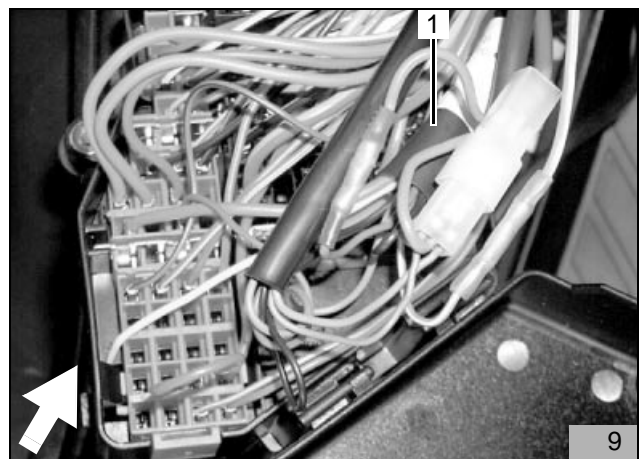

- Leitung bl (10/6) vom Heizgerät und Leitung bl (10/2) zur Dosierpumpe gemäß Bild 10 mit Stoßverbinder (10/1) verbinden (quetschen und schrumpfen)
- Leitung gn/ws (10/5) vom Heizgerät und beiliegende Leitung gn/ws (10/3) gemäß Bild 10 und Bild 11 mit Stoßverbinder (10/4) verbinden (quetschen und schrumpfen)

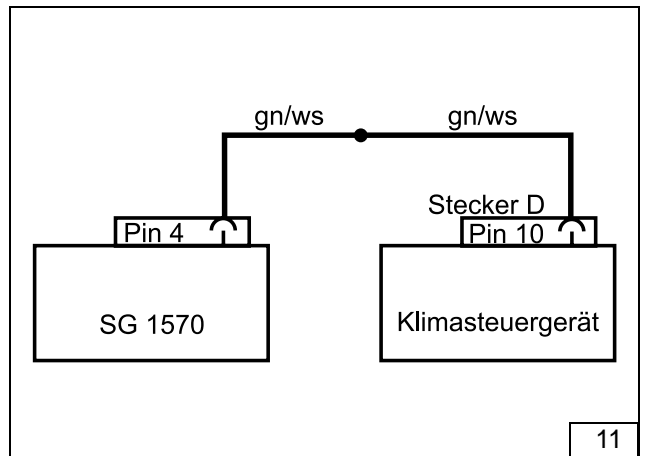
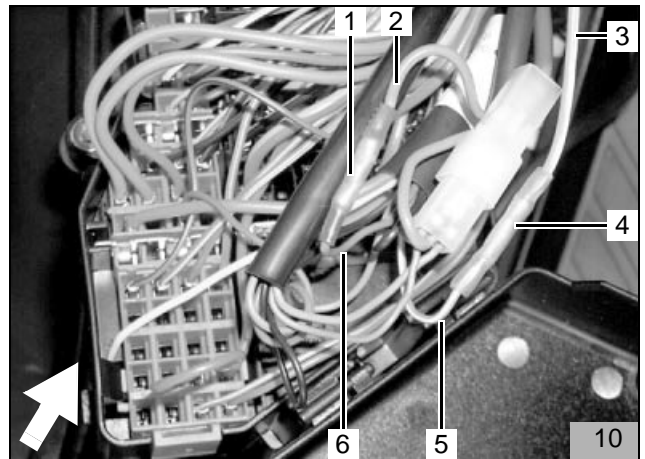

- Leitung gn/ws (12/1; 10/3) zum Klimasteuergerät verlegen und beiliegenden Mikrotimer ancrimpen
- Leitung gn/ws (12/1) gemäß Bild 12 und Bild 11 am Stecker D (12/2) anschließen

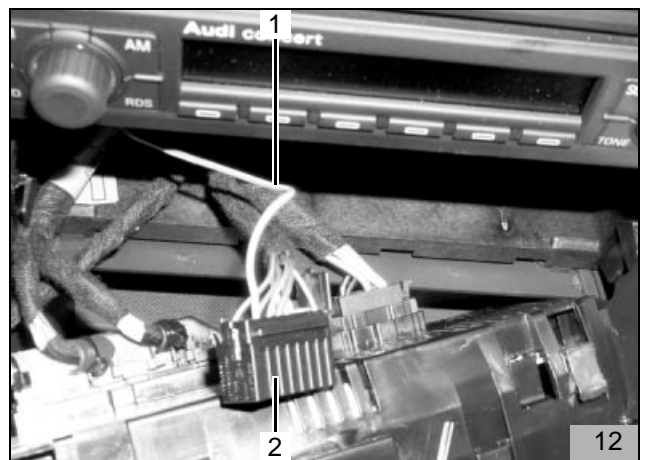

- Masseleitungen br vom Heizgerät (13/1), zur Vorwahuhr (13/5) (Stecker X9), aus Kabelbaum Vorwahuhr (13/6) und zur Dosierpumpe (13/4) mittels Flachsteckverbindern (13/3) mit Masseleitung br (13/2) 4,0mm<sup>2</sup> verbinden

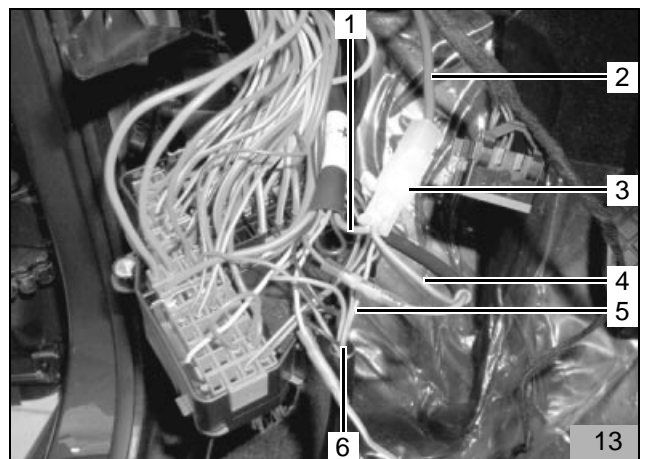

- Masseleitung br (14/1; 13/2) 4,0mm<sup>2</sup> gemäß Bild 14 mit beiliegendem Kabelschuh 6mm an fahrzeugeigenen Massestützpunkt (14/2) anschließen

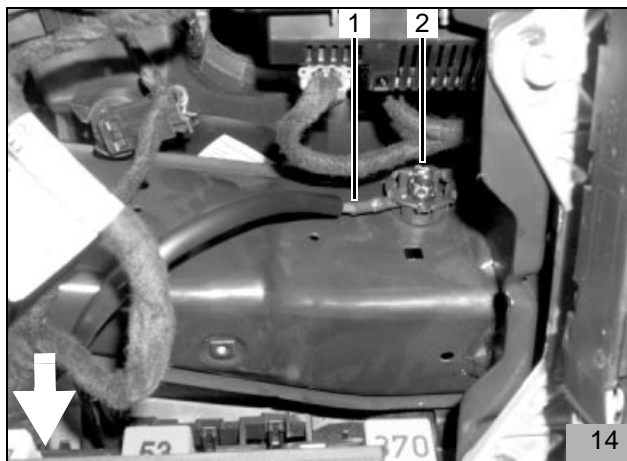

- Beiliegende Plusverteilung (15/1,2) mit Kabelschuh 6mm gemäß Bild 15 an fahrzeugeigenen Plusstützpunkt (15/3) anschließen und zur Zentralelektrik verlegen

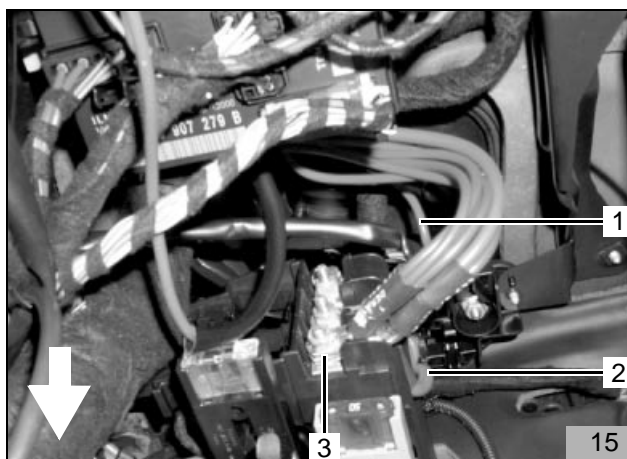

- Plusleitungen (16/1,2,3) gemäß Bild 16 an freien Sicherungsplätzen einrasten
- Juniortimer an Leitung rt (16/4) 4,0mm<sup>2</sup> vom Heizgerät ancrimpen
- Leitung rt (16/5) 4,0mm<sup>2</sup> gemäß Bild 16 in freien Sicherungsplatz einrasten
- Juniortimer an Leitung rt (16/4) 0,75mm<sup>2</sup> von der Vorwahluhr ancrimpen
- Leitung rt (16/4) 0,75mm<sup>2</sup> gemäß Bild 16 in freien Sicherungsplatz einrasten

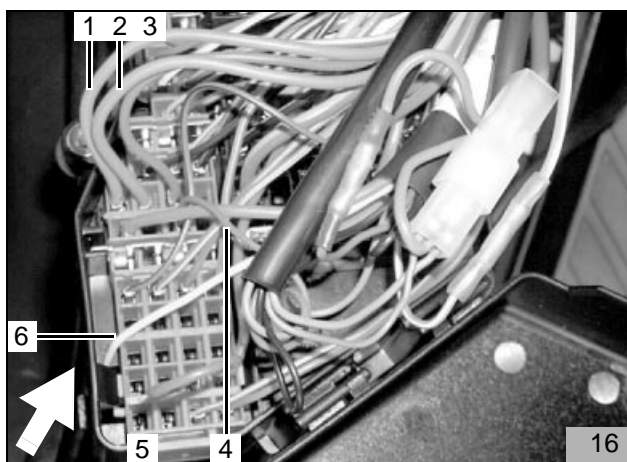

- Steckhülse (17/1) der Diagnoseleitung (17/2) entriegeln und entfernen

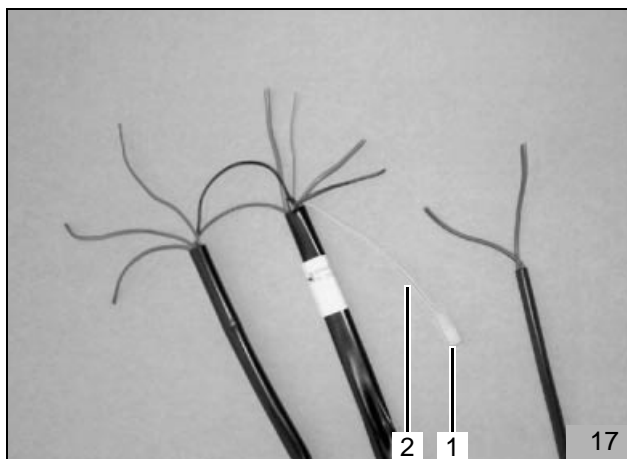



- Diagnoseleitung (18/2; 16/6) gemäß Bild 18 durch freie Durchführung im Sicherungsträger verlegen
- Steckhülsegehäuse (18/2) wieder an Diagnoseleitung aufstecken
- Sicherung 35 Ampere (18/3) (violett) für Vorwahuhr gemäß Bild 18 einsetzen
- Sicherung 20 Ampere (18/1) (gelb) für Heizgerät gemäß Bild 18 einsetzen

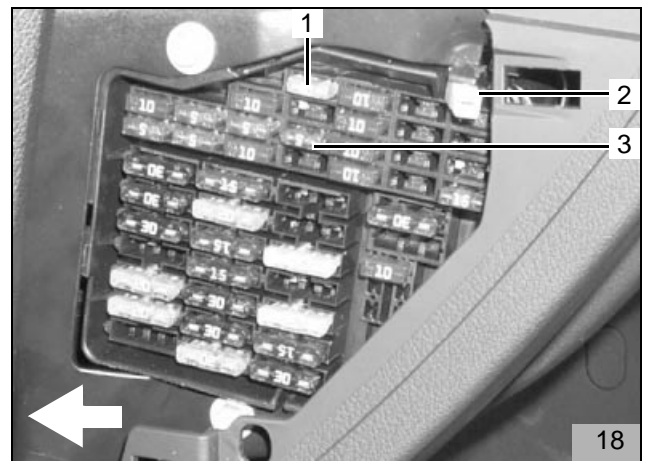

- Kabelbäume und Leitungen gemäß Bild 19 mit Kablebindern (19/1,2) befestigen

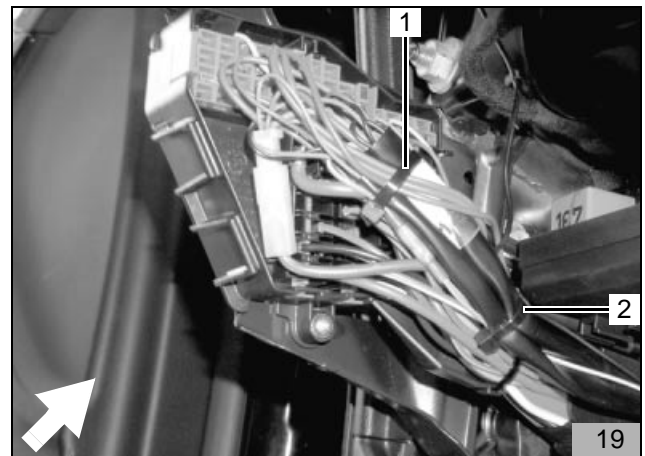

- Kabelbaum Vorwahuhr zum Einbauort Vorwahuhr verlegen
- Kabelbaum Dosierpumpe (20/1) von der Zentral-elektrik am fahrzeugeigenen Kabelbaum in den linken Türschweller zum Kabelschacht unter der Fondsitzebank verlegen
- Kabelbaum Dosierpumpe durch den Kabelschacht und gemäß Bild 20 weiter zur Serviceklappe der Tankarmatur im Kofferraum verlegen

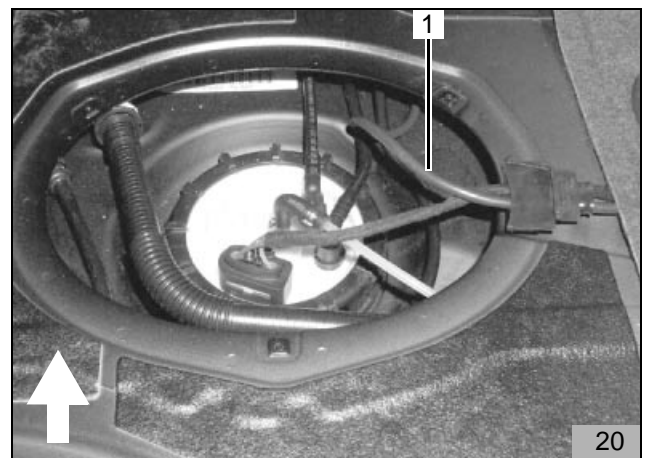

## Vorwahluhr und Option Sommer-/Winterschalter

### ACHTUNG

Bei der Montage der Vorwahluhr nicht auf das LCD-Display drücken!

### HINWEIS

Der dargestellte Einbauort der Vorwahluhr (1) und des Sommer-/Winterschalters (2) ist eine Empfehlung!  
Vor der Montage bitte den Einbauort mit Ihrem Kunden abstimmen!

- Bohrschablone für Vorwahluhr (1) an der gewünschten Position aufkleben
- Zwei Bohrungen gemäß Schablone bohren
- Schablone entfernen
- Befestigungshülse mit Blechschraube montieren

### HINWEIS

Auf Richtung der Rastzähne achten (siehe „Einbauanweisung“)!  
Bei der Verlegung des Kabelbaumes auf Scheuerschutz achten!

- Kabelbaum der Vorwahluhr durch die Bohrung ziehen und Stecker an der Vorwahluhr anstecken
- Vorwahluhr aufstecken

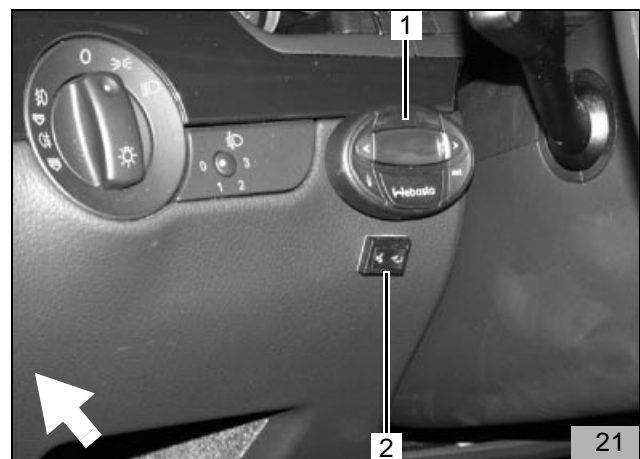

- Lochbild des Sommer-/Winterschalters (21/2) an der gewünschten Position übertragen und Bohrung Ø 12 mm bohren
- Mutter und Zahnscheibe über beide Leitungen führen
- Zurückgebundene Leitungen br und vi vom Standheizungskabelbaum lösen, durch die Bohrung führen und wie dargestellt am Schalter anschließen (untere Kontakte)
- Sommer-/Winterschalter mit Zahnscheibe und Mutter befestigen

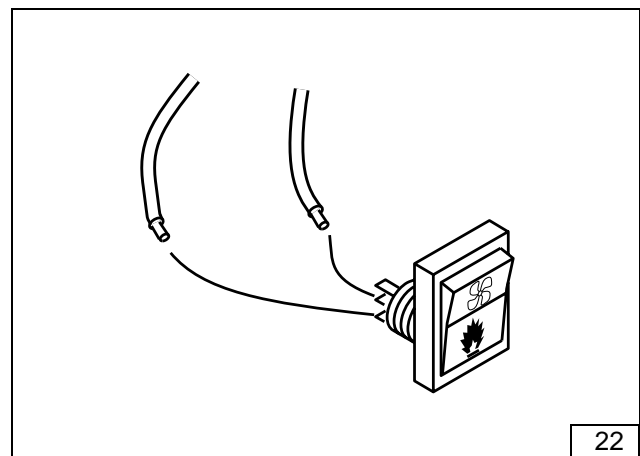

## Einbau Telestart

### HINWEIS

Allgemeine „Einbauanweisung“ für Einbau Telestart beachten!

### HINWEIS

Klebfläche für Telestart-Antenne vor dem Anbringen reinigen und entfetten!

- Telestart-Antenne (1) gemäß Bild am hinteren Seitenfenster links befestigen
- Antennenkabel am linken Seitenschweller nach vorne zum Einbauort des Telestart-Empfängers (24/1) verlegen
- Telestart-Empfänger (1) gemäß Bild im Bereich der linken Fußraumverkleidung positionieren
- Antennenkabel am Telestart-Empfänger (1) aufstecken
- Y-Kabelbaum (2) auf den Kabelbaum der Vorwähluhr (4-poliger Stecker) aufstecken (Anschluss der Vorwähluhr bleibt frei)
- Y-Kabelbaum (2) zum Telestart-Empfänger (1) verlegen
- Y-Kabelbaum (2) auf den Telestart-Empfänger (1) aufstecken
- Telestart-Empfänger (24/1) gemäß Bild mit Filzband (2) umwickeln
- Telestart-Empfänger (24/1) mit Kabelbinder (1) befestigen und zurückbinden

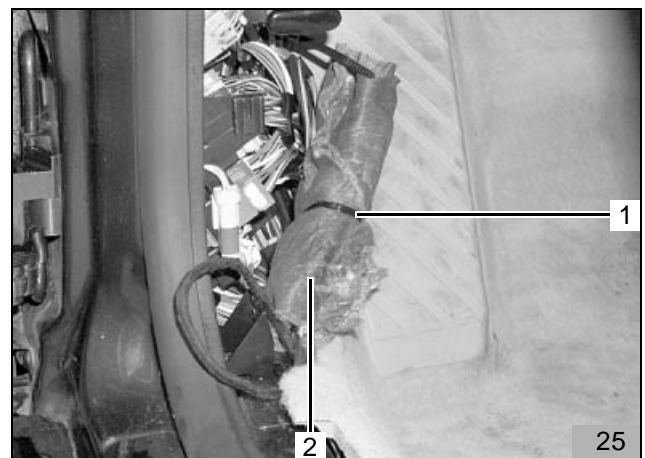
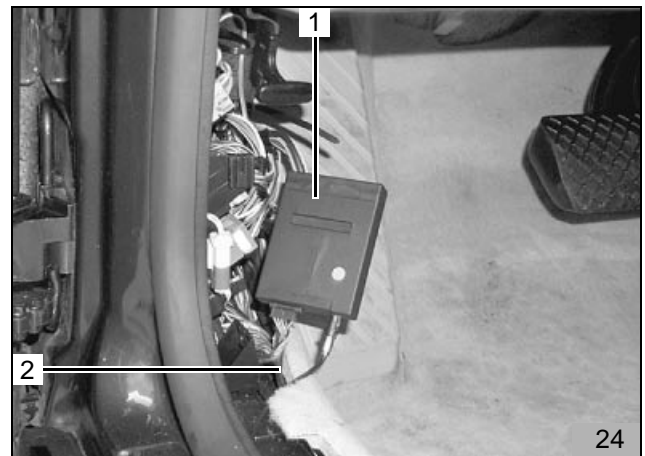
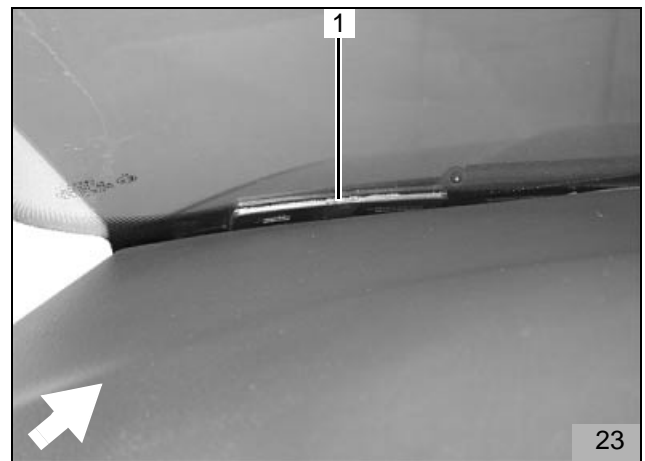

## Einbau Heizgerät

### Einbauort vorbereiten

- Fahrzeugeigenen Kabelclip von Position 1 entfernen
- Vorhandene Bohrung (1) gemäß Bild auf  $\varnothing$  9mm aufbohren
- Einnietmutter M6 (1) einsetzen
- Fahrzeugeigene Schraube M6 von Position 2 lösen (Schraube wird wieder verwendet)
- Servoschlauch (3) mit gummierter Rohrschelle 25mm (4) und Kunststoffmutter (5) gemäß Bild an fahrzeugeigenem Stehbolzen befestigen

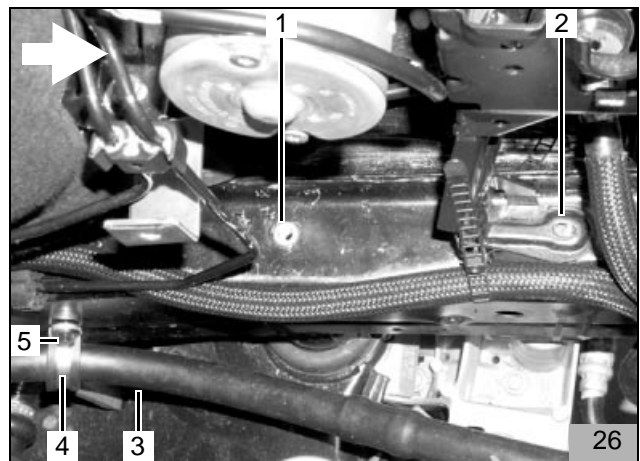

- Fahrzeugeigene Schraube M6 von Position 1 lösen (Schraube wird wieder verwendet)
- Distanzmutter 30mm (2) mit Schraube M6x20 (1), Federring A6 und Karosseriescheibe A7,4 gemäß Bild an vorhandener Gewindebohrung befestigen
- Haltewinkel (3) mit Schraube M6x12, Federring A6 und Karosseriescheibe A7,4 gemäß Bild ausrichten und an Distanzmutter (2) befestigen

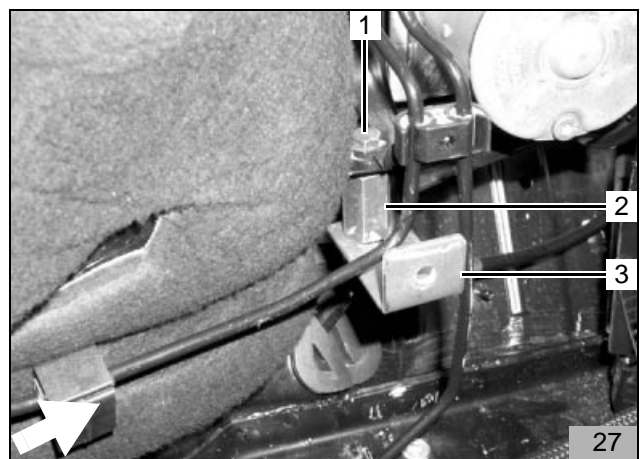

### Heizgerät vormontieren

#### ACHTUNG:

Zur Befestigung des Heizgerätes nur die im Lieferumfang beiliegenden Spezialschrauben Typ EJOT PT verwenden! (Anzugsdrehmoment 10 Nm)!

#### HINWEIS:

Zwei Scheiben an Position 4 zwischen Heizgerät und Halter beifügen!

- Halter (5) mit drei Ejoyt-Schrauben (1,3,4) am Heizgerät befestigen, dabei an Position 4 zwei Scheiben zwischen Heizgerät (6) und Halter (5) beifügen (Anzugsdrehmoment 10 Nm)
- Schraube M6x20 (2) gemäß Bild mit Bolzensicherung befestigen

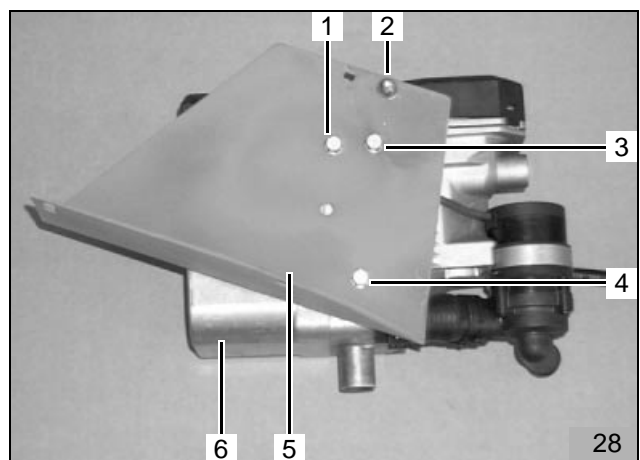

- Beiliegenden -Formschlauch (3) (Innen- $\varnothing$  von 3,5mm auf Innen- $\varnothing$  4,5 mm anwachsend) mit dem Ende mit Innen- $\varnothing$  4,5mm gemäß Bild auf das Heizgerät (1) aufstecken und mit Cailau-Schelle 10mm (2) befestigen

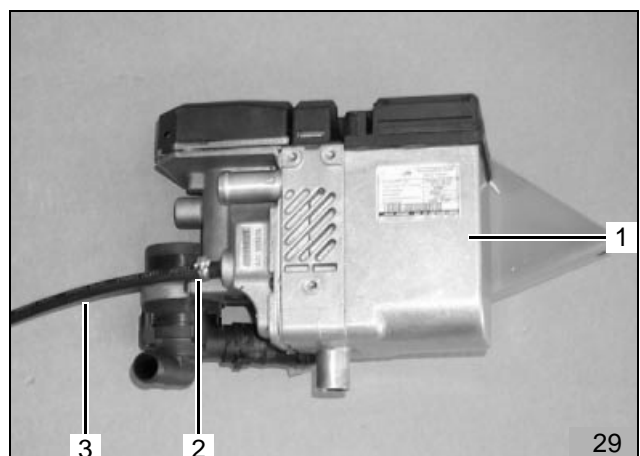

### Heizgerät einbauen

- Heizgerät (5) gemäß Bild am Einbauort einsetzen
- Schraube (7) mit Bundmutter M6 (8) gemäß Bild am Haltewinkel (1) befestigen
- Halter (3) mit fahrzeugeigener Schraube M6 (2) gemäß Bild an Einnietmutter befestigen
- Halter (1) mit Schraube M6x20 (2) und Karosserie-scheibe A7,4 gemäß Bild an vorhandener Gewindebohrung befestigen

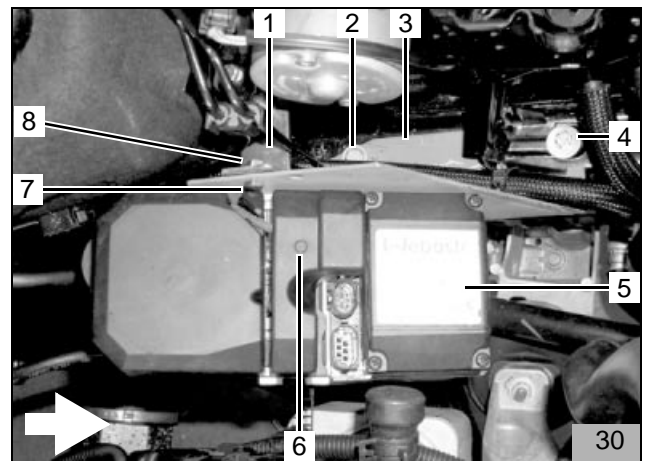

### Brennluftansaugleitung

#### HINWEIS:

Einbaulage des Luftansaugchalldämpfers beachten, siehe „Einbauanweisung“!

- Perforierung (30/6) im Heizgerätedeckel durchstoßen und Clip (2) für Brennluftansaugchalldämpfer gemäß Bild einsetzen
- Brennluftansaugleitung (1) mit geschlitzter Seite am Heizgerät-Brennluftstutzen aufstecken und mit Schlauchschelle befestigen
- Brennluftansaugleitung gemäß Bild verlegen
- Brennluftansaugchalldämpfer (3) bis zum Anschlag in Brennluftansaugleitung eindrehen
- Brennluftansaugchalldämpfer gemäß Bild in Halteclip (2) einsetzen

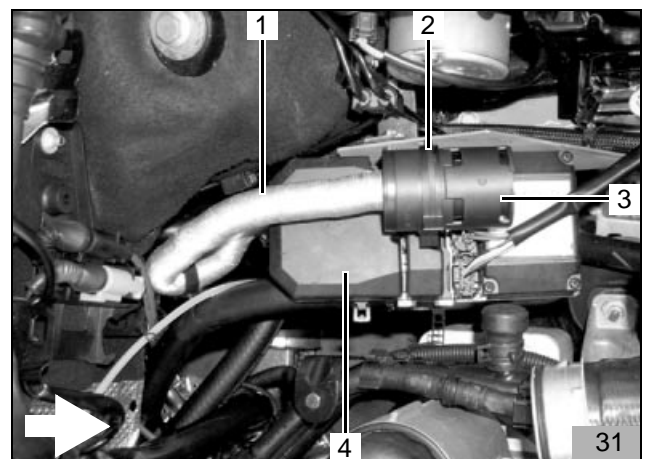

### Einbindung in den Wasserkreislauf

**HINWEIS:**

Auslaufendes Kühlwasser mit geeignetem Behälter auffangen!  
 Wasserschläuche knickfrei verlegen!

Im Folgenden wird eine Einbindung des Heizgerätes "In Reihe" (Inline) in den Kühlwasserkreislauf des Fahrzeuges beschrieben (Bild 32):

Legende zu Bild 32:

- 1 Ausgleichsbehälter
- 2 Kühlerthermostat
- 3 Fahrzeugmotor
- 4 Umwälzpumpe (Heizgerät)
- 5 Heizgerät
- 6 Heizungswärmetauscher (Fahrzeug)
- 7 Kühler

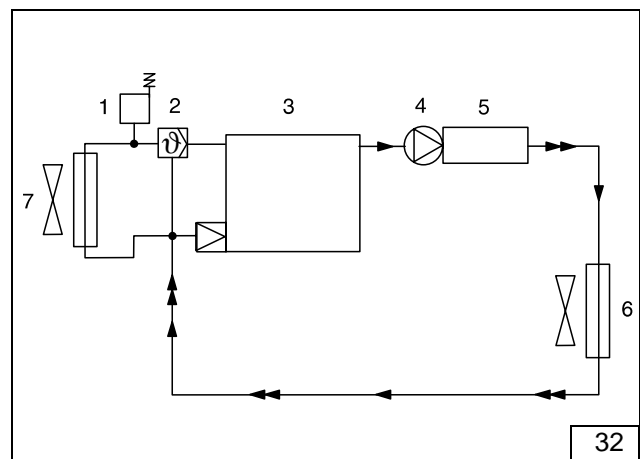

### Wasserschläuche vorbereiten

- Von dem im Lieferumfang beiliegenden Wasserschlauch zwei Schlauchstücke wie in Bild dargestellt ablängen:

1 x 390 mm (1)  
 (von fahrzeugeigenem Wasserschlauch Motoraustritt zu Heizgerät-Wassereintritt)

1 x 330 mm (2)  
 (von Heizgerät-Wasseraustritt zu fahrzeugeigenem Schlauchstück zum Wärmetauscher)

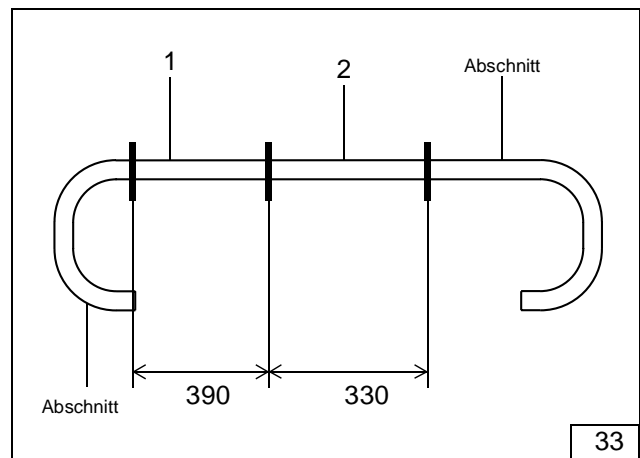

- Fahrzeugeigenen Wasserschlauch (1,2,3) vom Motoraustritt zum Wärmetauscher-Wassereintritt ausbauen
- Fahrzeugeigenen Wasserschlauch (1,2,3) an den Markierungen (Pfeile) trennen

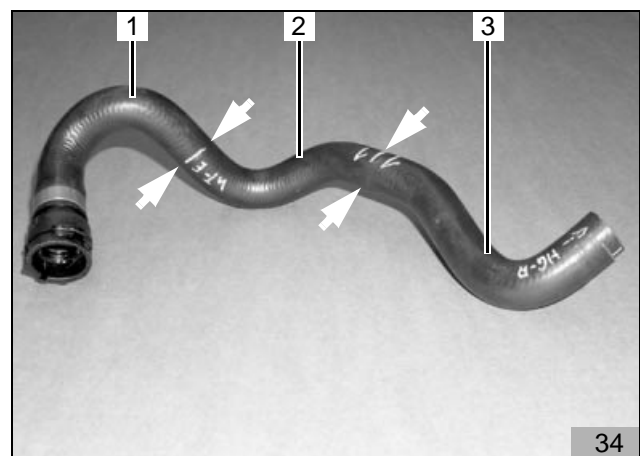

- Fahrzeugeigenes Schlauchstück (2; 34/2) und Wasserschlauch 330mm lang (5) gemäß Bild mit Verbindungsrohr 20x20 und Raumsparzellen (3,4) verbinden
- Fahrzeugeigenes Schlauchstück (10; 34/1) und Wasserschlauch 390mm lang (6) gemäß Bild mit Verbindungsrohr 20x20 und Raumsparzellen (8,9) verbinden

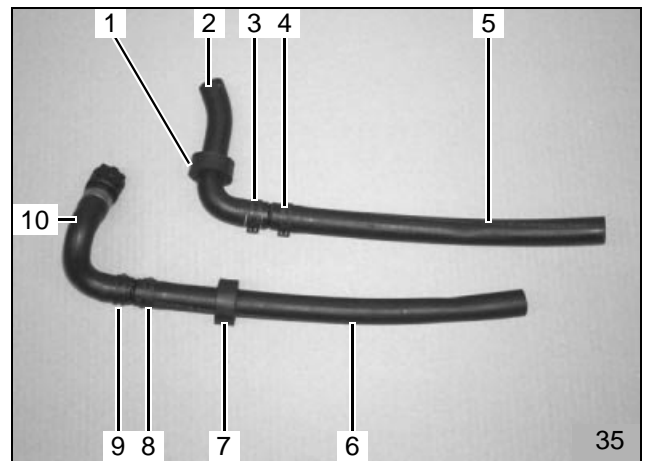

- Profilgummi schwarz (1; 35/1) gemäß Bild 35 und Bild 36 auf fahrzeugeigenes Schlauchstück (2) aufschieben
- Profilgummi schwarz (4; 35/7) gemäß Bild 35 und Bild 36 auf Wasserschlauch 390mm lang (3) aufschieben

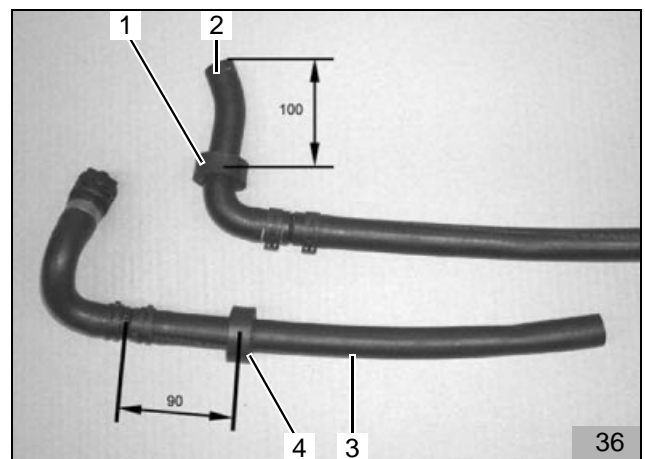

### Wasserschläuche verlegen

- Vorbereitete Wasserschläuche gemäß Bild 36 vom Motoraustritt zum Heizgerät-Wassereintritt und vom Wärmetauscher-Wassereintritt zum Heizgerät-Wasseraustritt im Motorraum verlegen
- Vormontierten Wasserschlauch (1,2; 35/6,10) vom Motoraustritt zum Heizgerät-Wassereintritt mit Schnellverschluss am Motoraustritt aufstecken, gemäß Bild zum Heizgerät-Wassereintritt ausrichten und mit Schnellverschluss befestigen

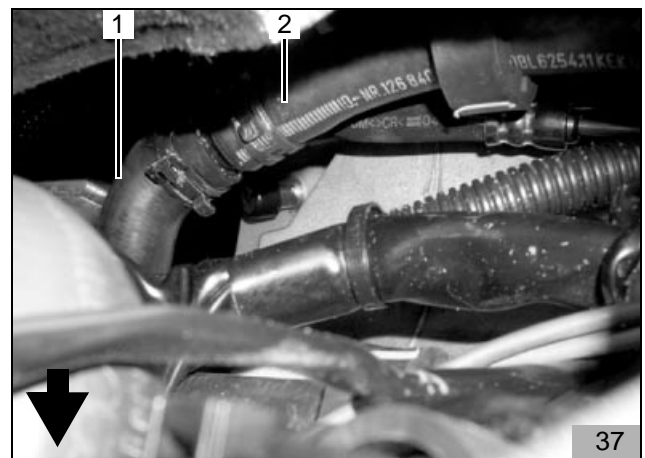

- Wasserschlauch 390mm lang (2; 37/2) gemäß Bild am Heizgerät-Wassereintritt aufstecken und mit Federbandschelle (1) befestigen

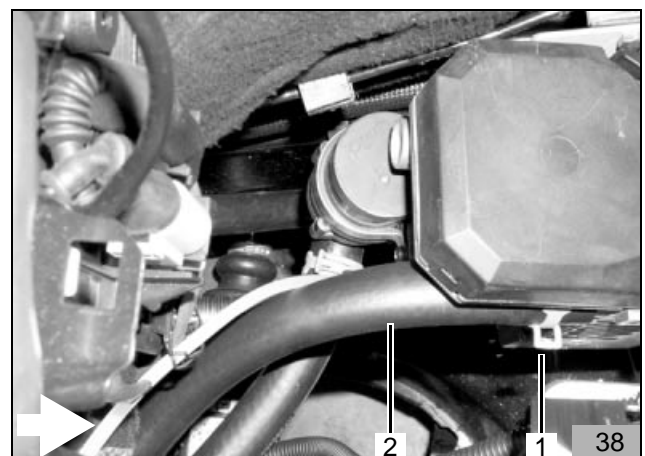

- Fahrzeugeigenes Schlauchstück (3; 40/1) am Wärmetauscher-Wassereintritt (1) aufstecken, gemäß Bild ausrichten und mit fahrzeugeigener Federbandschelle (2) befestigen
- Vormontierten Wasserschlauch (5; 35/2,5) durch fahrzeugeigene Durchführung (6) im Wasserkasten zum fahrzeugeigenen Schlauchstück (3) verlegen
- Vormontierten Wasserschlauch (5) und fahrzeugeigenes Schlauchstück (3) gemäß Bild mit Verbindungsrohr 20x20 und Federbandschellen (4) verbinden

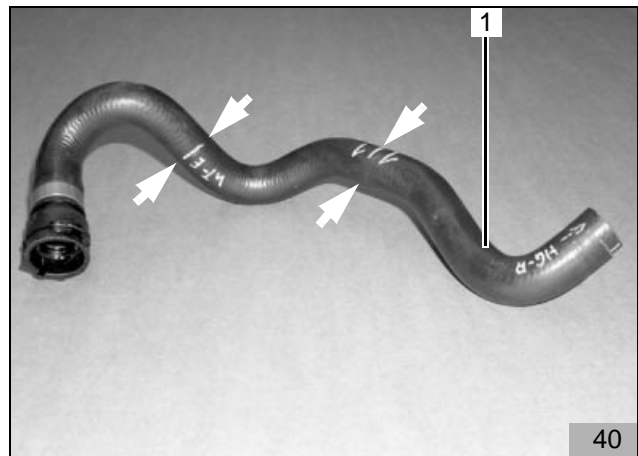
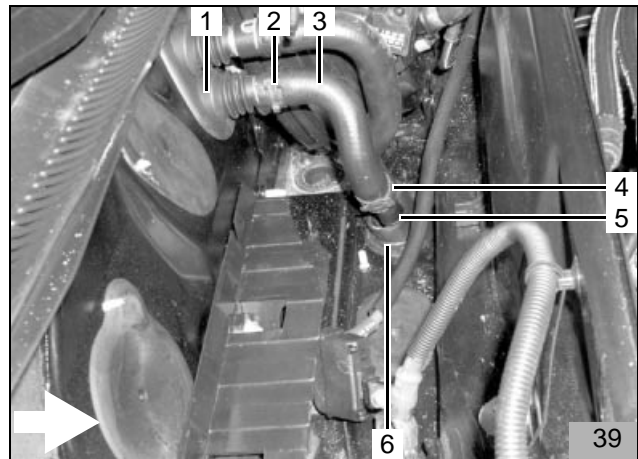

- Wasserschlauch 330mm lang (2; 35/5) am Heizgerät-Wasseraustritt aufstecken und gemäß Bild mit Federbandschelle (1) befestigen



- Profilgummi schwarz (1; 36/4) gemäß Bild positionieren
- Profilgummi schwarz (36/1) unter dem Wasserkasten an der Spritzwand positionieren

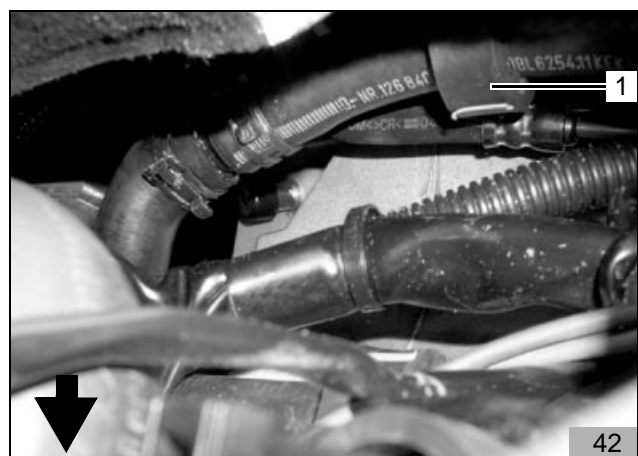



- Beiliegenden Abstandshalter (1) gemäß Bild zwischen Wasserschlauch 330mm lang (2) und Wasserschlauch 390mm lang (3) einsetzen

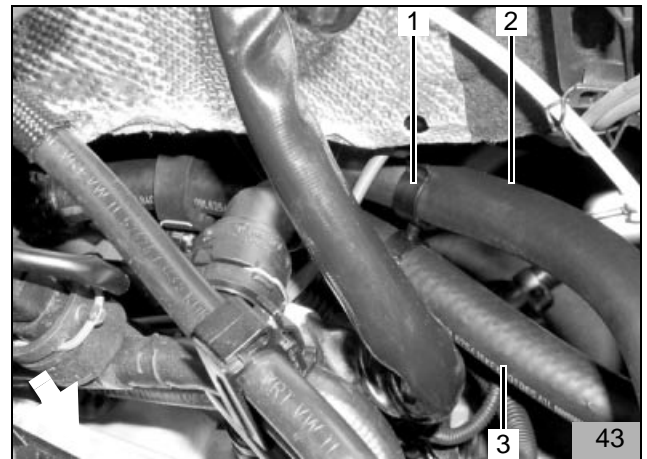

- Beiliegenden Abstandshalter (3) gemäß Bild zwischen Brennluftansaugleitung (1) und Wasserschlauch 330mm lang (2) einsetzen

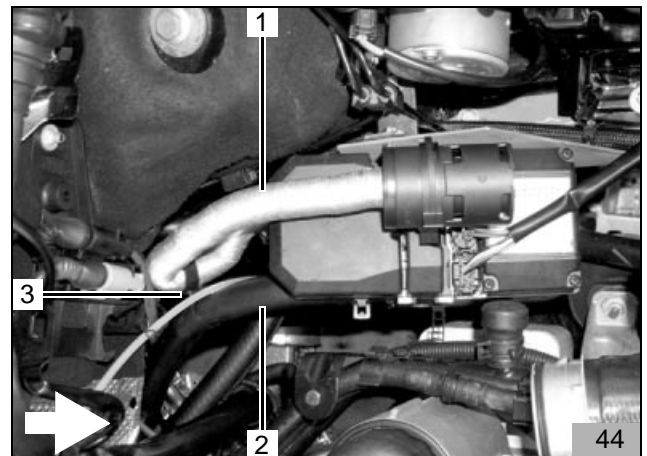

## Brennstoffeinbindung

### ACHTUNG:

Tankdeckel öffnen, Druck vom Tanksystem ablassen und Tankdeckel wieder schließen!

Brennstoffleitungen so verlegen, dass sie gegen Steinschlag und Hitze geschützt sind!

An scharfen Kanten Brennstoffleitungen mit Scheuerschutz versehen!

Brennstoffleitungen knickfrei verlegen!

## Dosierpumpe

### HINWEIS:

Einbauanleitung der Dosierpumpe beachten siehe "Einbauanleitung"!

- Winkel (5) gemäß Bild an vorhandener Schraube M8 (1) befestigen
- Dosierpumpe (3) mit Schwingmetallpuffer (2), gummierter Rohrschelle (4) und Bundmuttern gemäß Bild am Winkel (5) befestigen

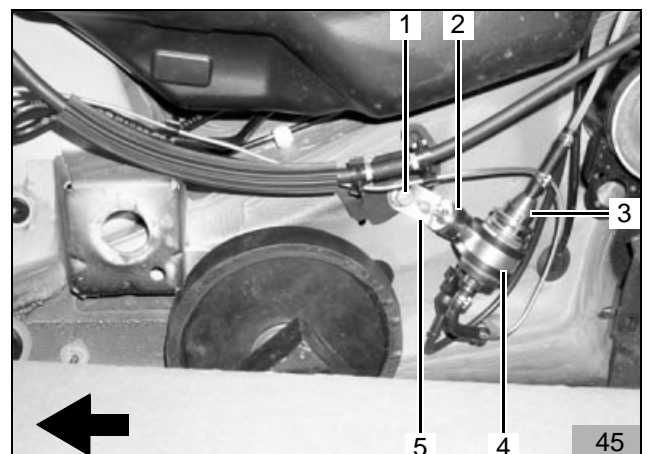

- Beiliegenden 90°-Formschlauch (7) (Innen-ø von 3,5mm auf 4,5mm anwachsend) mit Ende Innen-ø 4,5mm auf die Druckseite der Dosierpumpe (5) (Seite mit Stecker) aufstecken
- 90°-Formschlauch (7) gemäß Bild ausrichten und mit Cailau-Schelle 10mm an der Dosierpumpe (5) befestigen
- Metall-Brennstoffleitung (1,6) in 90°-Formschlauchende (7) mit Innen-ø 3,5mm einstecken und mit Cailau-Schelle 8mm befestigen
- Kabelbaum Dosierpumpe (8) zur Dosierpumpe verlegen und ablängen
- Gummitülle auf Kabelbaum Dosierpumpe aufschieben, Flachstecker ancrimpen, Steckergehäuse komplettieren und Kabelbaum gemäß Bild an der Dosierpumpe anstecken

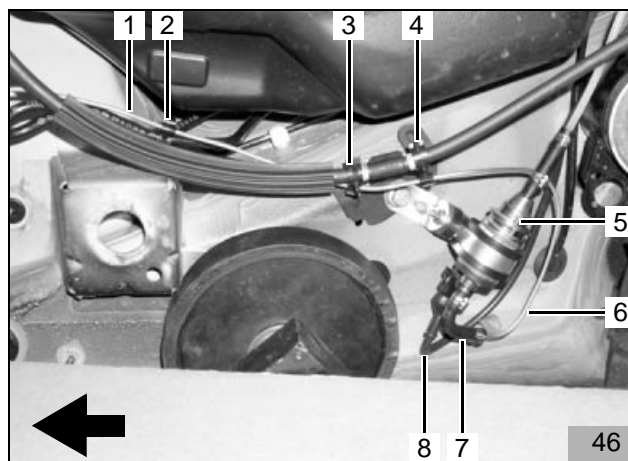

### Metall-Brennstoffleitung verlegen

- Metall-Brennstoffleitung gemäß Bild 46 bis Bild 53 von der Dosierpumpe zum Heizgerät verlegen
- Metall-Brennstoffleitung (1,3; 46/1,6) mit beiliegenden Clips (2; 46/2,3,4) an fahrzeugeigener Kraftstoffleitung befestigen

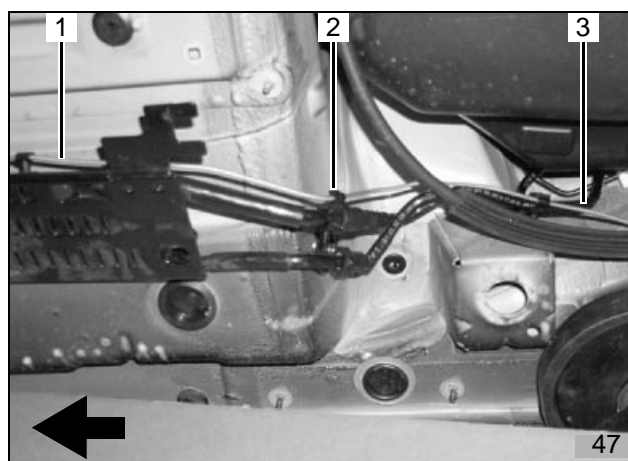

- Metall-Brennstoffleitung (1,3) mit beiliegendem Clip (2) an fahrzeugeigener Kraftstoffleitung befestigen

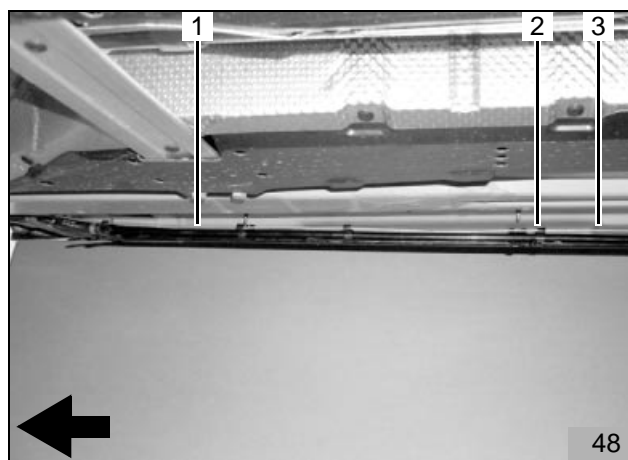

- Metall-Brennstoffleitung (2,4) mit beiliegenden Clips (1,3,5) an fahrzeugeigener Kraftstoffleitung befestigen

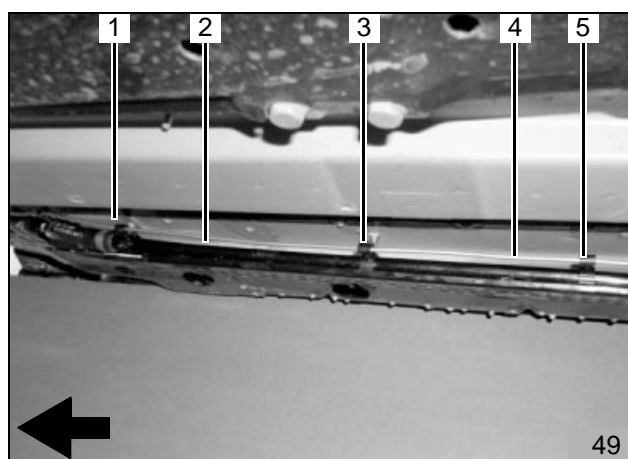

- Metall-Brennstoffleitung (2,4) mit beiliegenden Clips (1,3) an fahrzeugeigener Kraftstoffleitung befestigen

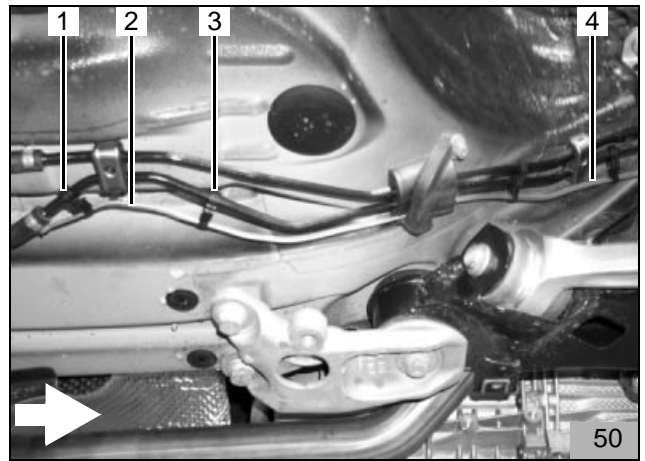

- Metall-Brennstoffleitung (1,6) mit beiliegenden Clips (2,3,4) an fahrzeugeigener Kraftstoffleitung befestigen

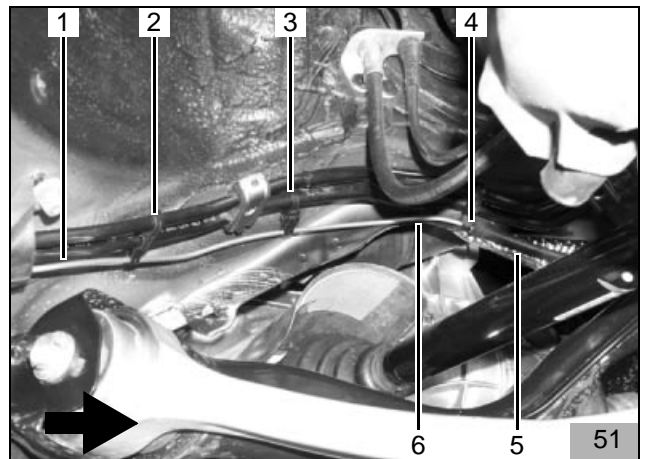

- Metall-Brennstoffleitung (2,8; 51/1,6) durch fahrzeugeigene Durchführung (5; 51/5) in den Motorraum verlegen
- Metall-Brennstoffleitung (2,8) mit beiliegenden Clips (3,4,6,7,9) an fahrzeugeigener Kraftstoffleitung befestigen

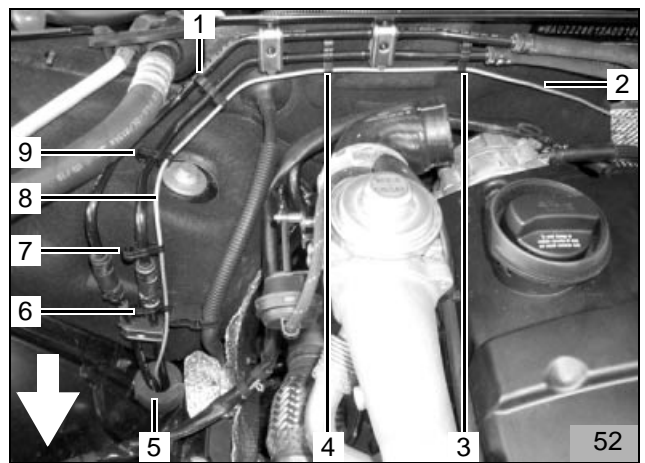

- Metall-Brennstoffleitung (3) in Formschlauchende mit Innen-ø 3,5mm (1) einstecken und mit Cailauschelle 8mm (2) befestigen

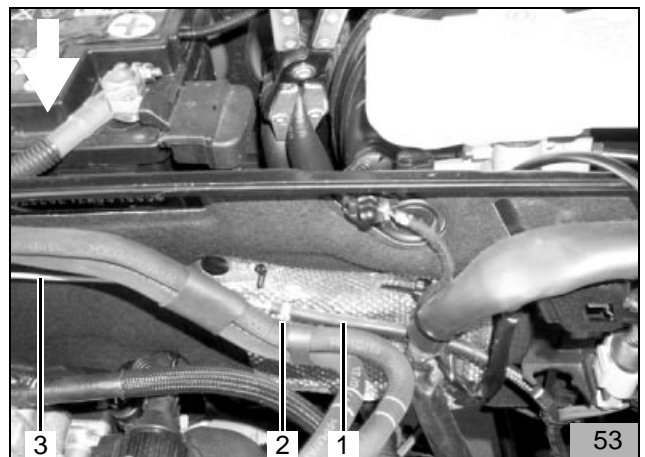

**Brennstoffentnahme**

Die Brennstoffentnahme erfolgt mit Tankentnehmer aus der Tankarmatur.

- Beiliegenden Tankentnehmer (1) gemäß Bild ablängen
- Beiliegenden Kraftstoffschlauch (2) gemäß Bild (150mm gestreckte Länge) ablängen
- Beiliegendes Steigrohr (3) gemäß Bild ablängen

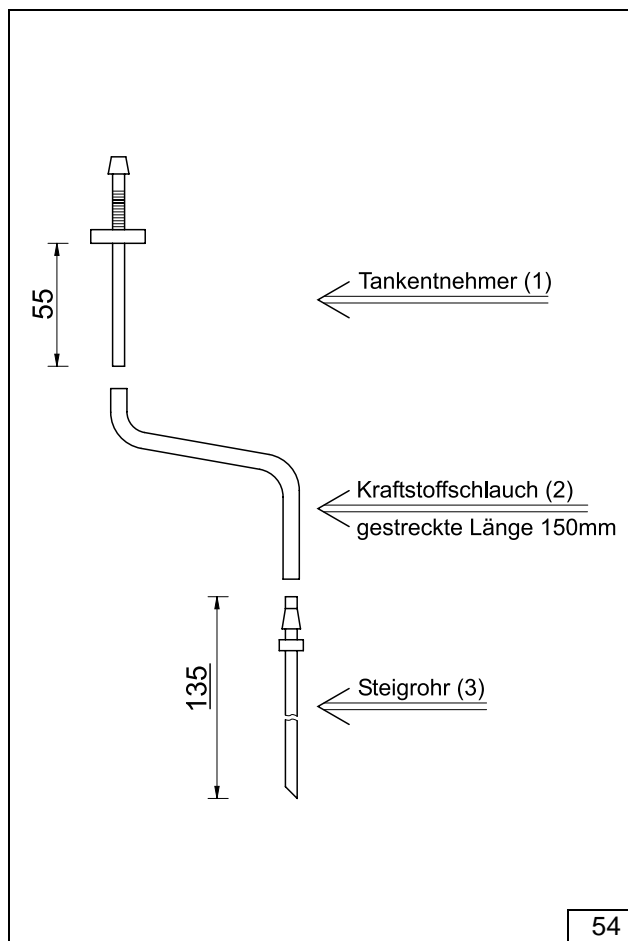

**ACHTUNG:**

Tankdeckelverschluss des Fahrzeugs öffnen, Tank belüften und Tankdeckelverschluss wieder schließen!

Auslaufenden Kraftstoff mit geeignetem Behälter auffangen!

- Tankarmatur (1) gemäß Herstellerangaben ausbauen
- Bohrung  $\varnothing$  6,0mm an Position 2 in Tankarmatur bohren

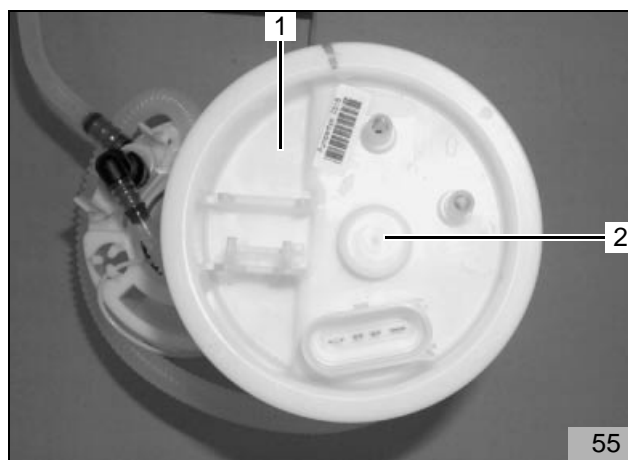

- Tankentnehmer (6; 57/6) gemäß beiliegender Einbauanweisung in Tankarmatur (1; 57/1) befestigen
- Kraftstoffschlauch (4; 57/4) gemäß Bild 56 und Bild 57 auf Tankentnehmer aufschieben
- Kraftstoffschlauch mit beiliegender Ohrschlauchschele 6,6mm (5; 57/5) gemäß Bild 56 und Bild 57 befestigen

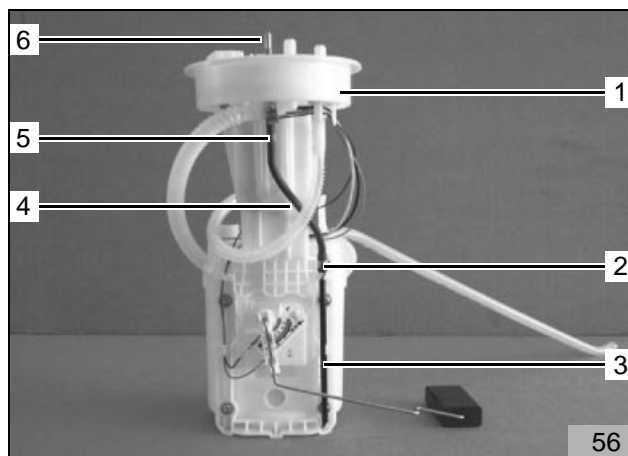

- Steigrohr (3; 56/3) gemäß Bild 56 und Bild 57 in Tankarmatur einsetzen
- Kraftstoffschlauch (4; 56/4) auf Steigrohr aufschieben
- Kraftstoffschlauch mit beiliegender Ohrschlauchschelle 8,0mm (2; 56/2) gemäß Bild 56 und Bild 57 befestigen

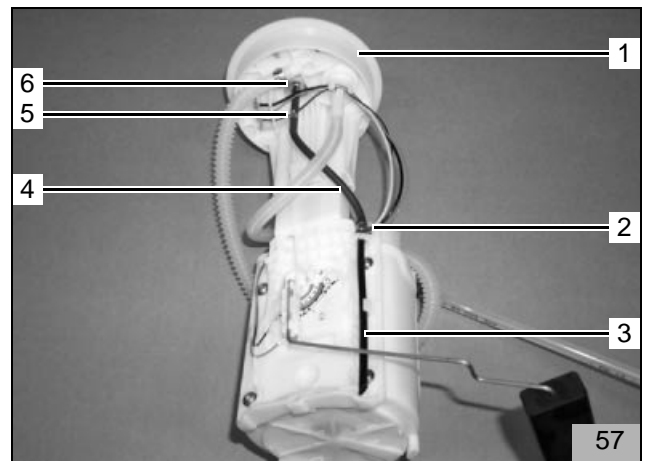

- Beiliegenden 90°-Formschlauch (1) (Innen- $\varnothing$  von 3,5mm auf Innen- $\varnothing$  4,5 mm anwachsend) mit dem Ende mit Innen- $\varnothing$  3,5mm auf Tankentnehmer (3) aufstecken
- 90°-Formschlauch gemäß Bild mit beiliegender Cailau-Schelle 9mm (2) befestigen
- Tankarmatur gemäß Herstellerangaben wieder einbauen

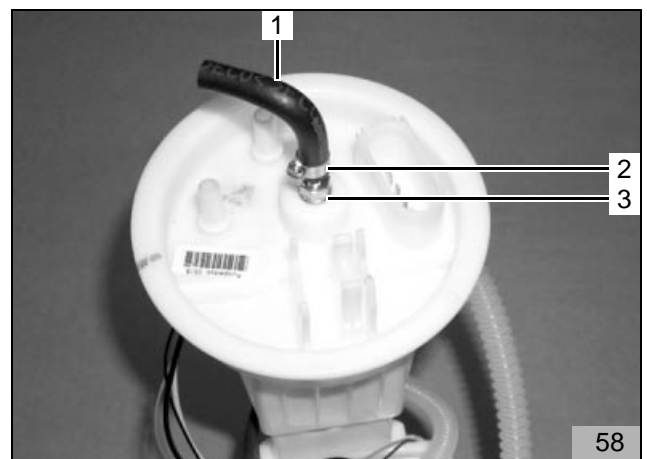

- Mecanyl-Brennstoffleitung (3) in 90°-Formschlauch (1; 58/1) einstecken und gemäß Bild mit Cailau-Schelle 10mm (2) befestigen

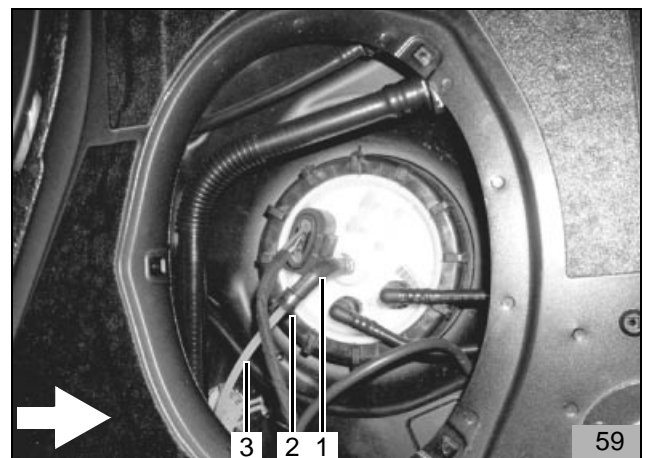

- Mecanyl-Brennstoffleitung (1; 59/3) zur Saugseite der Dosierpumpe (3) verlegen und ablängen
- Mecanyl-Brennstoffleitung (1) gemäß Bild mit Schlauchstück (2) und Cailau-Schellen 10mm anschließen
- Alle Leitungen und Kabelbäume mit Kabelbindern befestigen

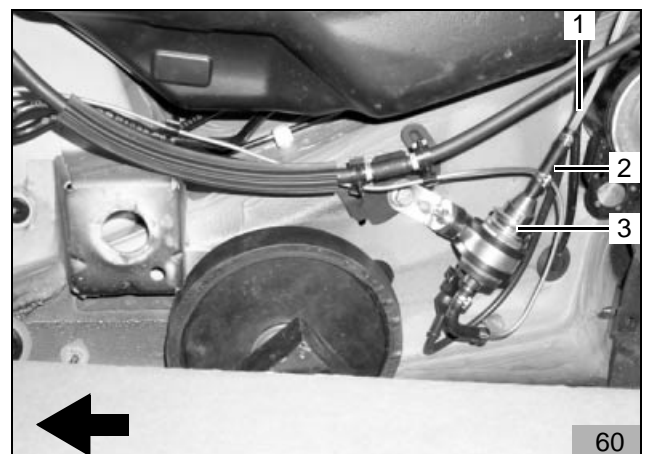

**Abgasanlage**

**ACHTUNG:**

Bei der Verlegung der Abgasanlage auf genügend Abstand zu Schläuchen und Leitungen achten!

- Abgasleitung und Abgasleitungs-Endstück gemäß Bild ablängen

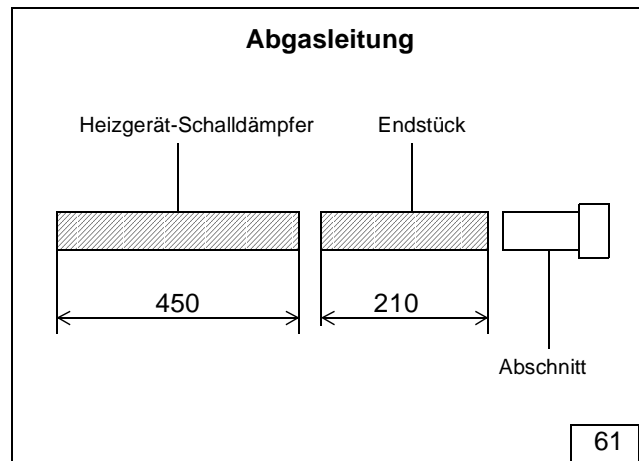

- Abgasleitung 450mm lang (1) auf Heizgerät (3) aufstecken und mit Schlauchklemme (2) befestigen
- Abgasleitung 450mm lang (1; 63/5) gemäß Bild 62 und Bild 63 formen und verlegen

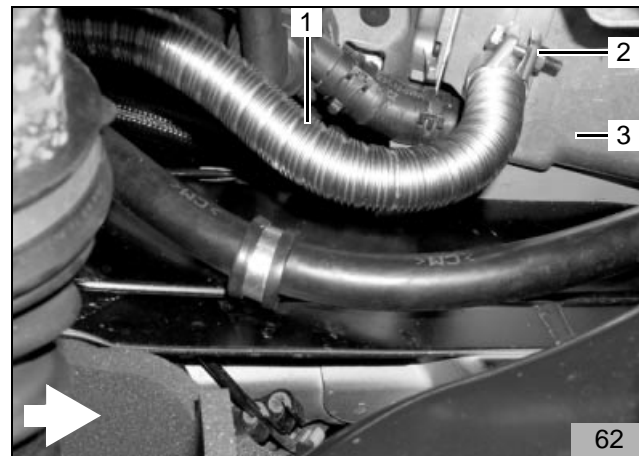

- Winkel (7) gemäß Bild mit fahrzeugeigener Schraube (8) befestigen
- Abgasschalldämpfer (3) mit Schraube M6x20 (6) und Bundmutter M6 gemäß Bild am Winkel (7) befestigen
- Abgasleitung 450mm lang (5) auf Abgasschalldämpfer (3) aufstecken und mit Schlauchklemme (4) befestigen
- Abgasleitung 210mm lang (9) auf Abgasschalldämpfer (3) aufstecken und mit Schlauchklemme (2) befestigen
- Abgasaustritt (1) auf Abgasleitung 210mm lang (9) aufstecken und mit Schlauchklemme befestigen

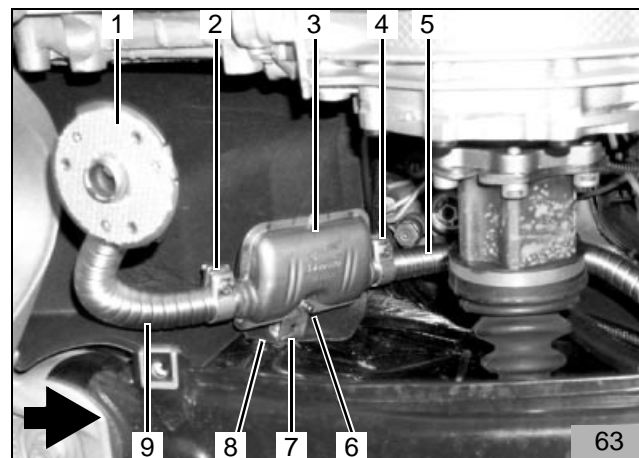

### Abgasdurchführung

- Beiliegende Schablone (4) gemäß Bild auf Unterfahrschutz auflegen und Lochbild (1,2,3,5) auf Unterfahrschutz übertragen
- Drei Bohrungen  $\varnothing$  5,0 mm (1,2,5) gemäß Bild bohren
- Bohrungen  $\varnothing$  27 mm (3) bohren
- Unterfahrschutz einbauen
- Abgasaustritt (63/1) mit drei Schrauben M5x20 und Karoseriescheiben am Unterfahrschutz befestigen

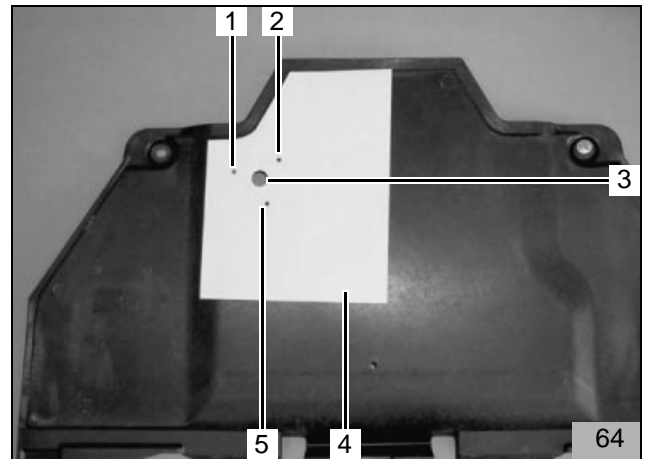

### Abschließende Arbeiten

- Fahrzeugbatterie einbauen und anklemmen
- Demontierte Teile in umgekehrter Reihenfolge wieder montieren
- Alle Schlauchleitungen, Schlauch- und Rohrschellen sowie alle elektrische Anschlüsse auf festen Sitz prüfen
- Alle losen Leitungen mit Kabelbindern sichern
- Werkzeuge, wie z.B. Abklemmzangen usw. aus dem Motorraum entfernen
- Heizgerätekomponten mit Korrosionsschutzwachs (Tectyl ML, Bestell-Nr. 111329) einsprühen

#### **ACHTUNG:**

Nur Original Audi Kühflüssigkeit verwenden!

- Motor starten, Wasserkreislauf nach Reparaturleitfaden entlüften, Kühflüssigkeit nachfüllen
- Fahrzeugheizung **bei eingeschalteter Zündung** auf "DEF" und Gebläse auf II Balken einstellen
- Webasto-Heizung einschalten, siehe "Betriebsanweisung/Einbauanweisung"

Frei für Notizen



## Bedienungshinweise für den Endkunden

### HINWEIS:

Bitte ausscheiden und dem Endkunden aushändigen!

### Sicherungsbelegung Standheizung

- Sicherung Heizung (1)  
20 Ampere (gelb)
- Sicherung Vorwähluhr (3)  
3 Ampere (violett)
- Diagnosestecker Webasto (2)

### Standheizbetrieb

- Fahrzeugheizung **bei eingeschalteter Zündung** auf "DEF", Gebläse auf II Balken und die Temperatur auf max. 28°C einstellen

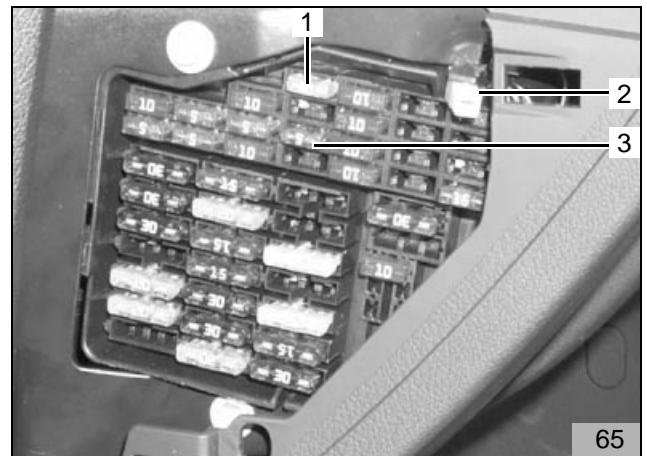



Webasto AG  
Kraillinger Straße 5 - 82131 Stockdorf  
Hotline: (01805) 70 74 00 - Hotfax: (01805) 55 92 353  
<http://www.webasto.de>

Audi A4

1,8l Turbo

1,9l TDI

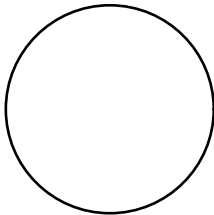
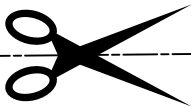

# Materialliste (1)

**Einbaukit Ident-Nr. 1300756A**

**Audi A4 1,9l Diesel**

**Thermo Top Z/C / Thermo Top E**

Bestell-Nr.	Bezeichnung	Menge
1300496A	Tankentnehmer kpl.495 lg	1
1300360B	Tankentnehmer Nippel26mm	1
1300486A	Zubehoer-Beutel f. Tankentnehm.kpl. 508/485 lg	1
1300660A	Kabelbaum AUDI A4 Verteilerkabel Klemme 30	1
20356A	KRALLENKABELSCHUH DIN46225	1
82130A	FLACHSTECKHUELSE 0,5-1 MIT FEDER	1
82131A	FLACHSTECKHUELSE 1,5-2,5 M. FEDER	2
9003935A	KLEBEETIKETT KABELBAUM	1
1300757A	Beutel KI-Teile Audi A4 1.8T, 1.9TDI (TT-C D)	1
109685	SCHEIBE DIN9021-B5,3-ST-A3G	4
1300513A	Leitung FLRY br 4,0 500 lang	1
1300766A	Flachsicherung 3A Mini violett DIN 72581-	1
1300767A	Flachsicherung 20A Mini gelb DIN 72581-	1
1300768A	Flachsicherung 25A Mini natur DIN 72581-	1
1300778A	Schlauschelle 1-Ohr 5,2-6,2 (Oetiker)	1
1300779A	Schlauschelle 1-Ohr 6,3-7,5 (Oetiker)	1
147222	6KT-SCHR.ISO 4017-M5X12-5.6-A3G	3
152560	FEDERRING DIN128-A6-PHRF	2
153265	SCHEIBE DIN125-B6,4-ST-A3G	2
176397	FLACHSTECKER 6,3 BAND 2,5-6	1
176680	FL.ST.HUELSE 6,3-6 NA EINZ	1
178705	STECKHUELSENENGEHAEUSE 1-POL.	1
178799	FLACHSTECKERGEHAEUSE 1-POL.	1
20356A	ROHRSCHELLE D24-26	1
242780	WINKEL	2
242950	ROHRSCHELLE 25	1
247499	6KT-SCHR.ISO 4017-M6X12-8.8-A3G	1
26264A	MIKRO-TIMER-KONTAKT	1
27717A	6KT-SCHR.ISO4017-M5x16-5.6-A3G	3
29562A	KUNSTSTOFFMUTTER M6	1
337749	BLIND-EINNIETMUTTER M6 x15.5	1
34859B	KRAFTSTOFFSCHLAUCH 4.5X10.5 90grd	1
387045	GUMMIRING	2
492310	DISTANZMUTTER 30LG	1
63107A	KRAFTSTOFFSCHLAUCH W210 4X4	1
63839A	LEITUNG DIN72551 0,75 GN/WS 1000 LG.	1

# Materialliste (2)

Einbaukit Ident-Nr.

Audi A4 1,9l Diesel

**Thermo Top Z/C / Thermo Top E**

66075A	SCHLAUCHHALTER MB W220	12
66206A	CAILLAU-SCHELLE 8 R66-80	2
66207A	CAILLAU-SCHELLE 9 R66-90	6
66934A	VERBINDUNGSROHR 20 X 20	3
67366A	STEIGROHR FUER ROVER	1
85590A	STOSSVERBINDER 0,5-1,0 DURASEAL	3
87152B	KRAFTSTOFFSCHL.3.5X9.5 160LANG	1
88516A	FLACHFEDERKONT. 2,8/0,5-1 MDK3-PL	1
88517A	FLACHFEDERKONT.2,8/1,5- 2,5MDK3-PL	2
90006A	FEDERBANDSCHELLE 27MM	2
9001423A	Kraftstoffschlauch 4x1 ohne Einlage l 200	1
9001511A	SCHLAUCHHALTER 3-FACH	2
91318A	FEDERSCHLAUCHSCHELLE 27MM	6
91885A	EJOT DG60X14,5/M6X15,5/ E5DACRO500	1
92504A	ZB SCHLAUCHHALTER25-28 / 21.5-24	2
1300758A	Halter 2tlg. Audi A4 1.8 T, 1.9TDI TT-C D	1
1300759A	EBA Audi A4 1.8T TT-C D	1
1300776A	Kraftstoffleitung 4000lg	1
1300833A	EBA Audi A4 1.9TDI TT-C	1
30432C	ZSB ABGASROHR 3 AUDI	1
19315C	ISOLIERSCHEIBE	1
21920A	SCHNAPPMUTTER M5	3
31746B	HALTER MIT ROHR,KPL	1
91567B	HOHLNIET DIN 7339-5X0,25X4-MS	3